

Nice

Sistemi per l'automazione
e la gestione di tende
da interno, tende esterno e
tapparelle.

Catalogo 2026

Sun Shading Solutions



Nice Sun Shading Solutions

Catalogo 2026

Contenuti:

WHY NICE

Who We Are	4
Integrazione nei sistemi smart home	6
Nuovi trasmettitori Domì	8
Nice mesh network	9
Nuovi motori Next New	10
Nuovi motori Next Solar Kit New	12
Glossario e legenda	14

SISTEMI PER LA SMART HOME 16

ELETTRONICA DI COMANDO 18

Trasmettitori

Serie Domì New	22
Domì P1 New	24
Domì P6 New	25
Domì P1 SV New	26
Domì P6 SV New	27
Domì P18V New	28
Domì W1 New	30
Domì W6 New	31
MiniDomì 1 New	32
MiniDomì 6 New	33
Utilizzo e programmazione	34
Niceway, Oplà, Ondo, Go	36/37
Era Krono	39

Sensori climatici

Domì, Climatic Sensor	40
Volo / Volo S / ST	42
Volo S-Radio	43
Nemo Vibe	44

Ricevitore radio LED 46

TTDW	48
TTDRGB	49
TTDPSTMINIW 90 New	50
TTDPSTMAXIW 200 New	51
Accessori	52

Sistema Tag 54

TTX4 / TTXB4	56
TT2Z	57
TT2D	58
TT1V / TT1L	59
TT1VR	60
TT3 / TT4 / TT5	61
TT6	62

Nice Screen Configuration Tool 64

TTPRO BD	65
Accessori e interruttori	66

TENDE DA INTERNO 68

Motori Nice Era Inn 70

Comparazione dei motori Era Inn	75
Guida alla scelta	77
Era Inn Action	72
Era Inn Action S AC	82
Era Inn Action M AC	83
Era Inn Edge	73
Era Inn Edge S Li-ion BD New	80
Era Inn Edge S AC BD	84
Era Inn Edge M AC BD	85
Era Inn Edge S DC BD	86
Era Inn Edge M DC BD	87
Era Inn Smart	74
Era Inn Smart S AC	88
Era Inn Smart M AC	89
Era Inn Smart S DC	90
Era Inn Smart M DC	91
Alimentatori e cavi	92
L'importanza dell'etichetta	93

Sistema Modulare 94

MyNice World Plus app	96
DMLPS / DMBPD	98
DMDCM	99
DMAM	100
DMBD	101
DMBD GW	102
DMBM	103
DMKNX	104

Motori Nice Next MB 107

Next Star MB	108
Next Fit MB	109

Altre soluzioni per tende da interno

Era S	111
Era Mat ST	112
Era Fit S BD New	113
Era M	114
Era Mat MVS	115

Click and go
to the pages

TENDE DA ESTERNO**116****Motori Nice Era**

Comparazione dei motori Nice Era	118
Era Star ST	120
Era Mat ST	121
Era M	122
Era Quick M SH	123
Era Plus M	124
Era EasyPlus M SH	125
Era Star MT	126
Era Fit M BD	127
Era Mat MT	128
Era MH / Era MH DC	129
Era Plus MH	130
Era Fit MHT	131
Era L	132
Era Star LT	133
Era Fit L BD	134
Era Mat LT	135
Era LH	136
Era Plus LH	137

Motori Nice Next

Per tende zip	138
Guida alla scelta e funzioni	139
Next Star MZ	140
Next Fit MZ	141
Next Fit MZ Solar Kit	142
Accessori Solar Kit	143
Per tende a bracci	144
Guida alla scelta e funzioni	145
Next Star MT Autotorque®	New 146
Next Fit MT Autotorque®	New 147

Motori Nice Era

Per tende a cappottina	
Pako Kit	149
Pako Kit E	150

TAPPARELLE**152****Motori Nice Next**

Per tapparelle	154
Guida alla scelta	155
Next Star MA	156
Next Fit MA	157
Next Fit MA Solar Kit	158
Accessori Solar Kit	159

Motori Nice Era

Per tapparelle	160
Comparazione dei motori Nice Era	160
Guida alla scelta	161
Era S	166
Era Star SA	167
Era Fit S BD	New 168
Era Mat SA	169
Era M	170
Era M SH	171
ERa Quick M SH	172
Era Plus M	173
Era EasyPlus M SH	174
Era Star MA	175
Era Fit M BD	176
Era Mat MA	177
Era MH / Era MH DC	178
Era Plus MH	179
Era L	180
Era Star LA	181
Era Fit L BD	182
Era Mat LA	183
Era LH	184
Era Plus LH	185
Era XL	186
Era XLH	187

ADATTATORI E SUPPORTI**188**

Adattatori – Serie S Ø 35 mm	189
Supporti – Serie S Ø 35 mm	200
Adattatori – Serie M Ø 45 mm	205
Supporti – Serie M Ø 45 mm	230
Adattatori – Serie Next M Ø 45 mm	220
Adattatori – Serie L Ø 58 mm	237
Supporti – Serie L Ø 58 mm	247
Supporti – Serie LH Ø 58 mm	248
Adattatori – Serie XL Ø 90 mm	249
Accessori comuni	258
Aste e Occhioli	259

APPENDICE TECNICA

Esempi di installazione	260
Glossario	265

Nice

Who We Are



La vera libertà è un mondo aperto. Per noi aprire non è solo un gesto: è libertà di movimento, di tempo, di scelta. È l'invito a vivere la tecnologia come qualcosa che semplifica la vita e apre nuove possibilità.

Progettiamo sistemi di automazione e soluzioni intelligenti per la gestione degli spazi, dove funzionalità e design si incontrano. Per i nostri partner significa prodotti modulari, facili da installare e affidabili nel tempo. Per chi li utilizza, vuol dire vivere ogni giorno in modo più semplice e sicuro: un'esperienza che rende la tecnologia parte naturale della quotidianità.

Perché Nice?

Perché Nice è un partner globale: siamo presenti in oltre 100 paesi, parliamo più di 20 lingue e portiamo con noi la ricchezza di oltre 40 nazionalità.

Perché il nostro portfolio copre ogni esigenza di automazione e gestione intelligente degli spazi, con soluzioni che si integrano in un unico ecosistema completo.

Perché i nostri prodotti uniscono innovazione e semplicità: facili da installare, intuitivi da utilizzare, progettati per migliorare la qualità della vita.

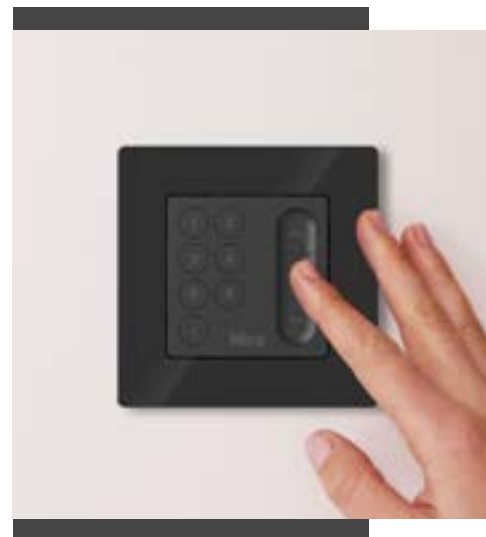

Il valore del design

Per Nice il design non è solo estetica. È cura della forma e dei dettagli, è attenzione al processo, dalla progettazione alla produzione, con l'obiettivo di rendere ogni interazione più semplice e naturale. Ed è esperienza d'uso: sistemi che dialogano con chi li installa e con chi li utilizza, per trasformare la tecnologia in un gesto intuitivo, piacevole e quotidiano.

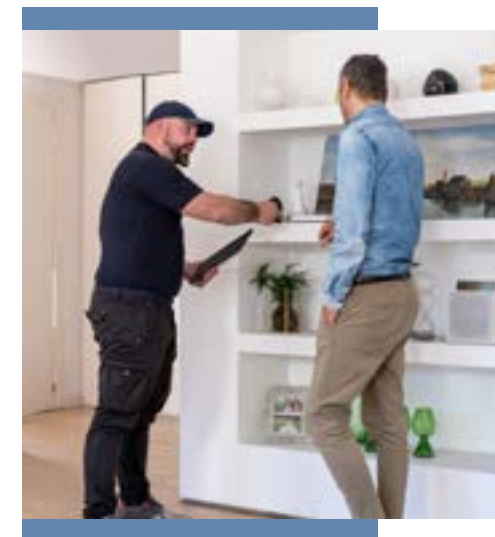

Formazione al fianco dei nostri partner.

Siamo al fianco dei professionisti dell'installazione, offrendo formazione completa su prodotti e sistemi. Il know-how Nice diventa uno strumento concreto di crescita professionale, per rispondere con competenza alle esigenze dei clienti. I corsi si adattano ai ritmi di ciascuno: in presenza, via webinar o online, per trasmettere tutta la conoscenza tecnica e fornire strumenti pratici che facilitano il lavoro quotidiano e migliorano l'esperienza dei consumatori.



Qualità e garanzia

Ogni giorno, nei nostri laboratori, svolgiamo test rigorosi e altamente accurati, supportati da tecnologie all'avanguardia e da strumenti di ultima generazione. Il nostro obiettivo è garantire la massima sicurezza, qualità, affidabilità e una durata nel tempo superiore.

La garanzia su tutti i prodotti Nice è di 3 anni o di 5 anni per i motori tubolari.



**Il nostro pianeta è la Terra,
la nostra casa è il futuro.**

**Progettiamo per un futuro
pulito, sostenibile e sicuro.**



In Nice crediamo che “la vera libertà sia un mondo aperto”, e questo principio guida anche il nostro impegno per la sostenibilità. Vogliamo creare ambienti aperti, inclusivi e sicuri, che promuovano benessere, innovazione e rispetto per il pianeta. Operiamo in modo sostenibile per favorire il progresso e migliorare la qualità della vita delle persone, proteggendo al tempo stesso la Terra.

A misura di vita, pianeta e futuro.

La sostenibilità per Nice significa migliorare la vita di chi ci sceglie e del pianeta. Sviluppiamo soluzioni che ottimizzano luce, calore ed energia, monitorano la qualità dell'aria e garantiscono benessere e sicurezza. Progettiamo sistemi per ridurre i consumi e l'impatto ambientale, favorendo l'efficienza energetica. Con il Life Cycle Assessment e la certificazione EPD, realizziamo prodotti e imballi sostenibili, sicuri e riciclabili, per un benessere consapevole e un futuro più responsabile.

Nice

Dialogare con la propria casa.

Il risveglio può diventare sempre più comodo?

Grazie alle automazioni connesse sarà possibile gestire in totale libertà e in modo sempre più personalizzato le automazioni di casa.

Inoltre, grazie alle nuove interfacce Nice è possibile integrare nel sistema smart home anche automazioni per tende e tapparelle e gestirle comodamente tramite Amazon Alexa, Google Assistant o Siri.

“ Hey Google, alza le tapparelle ”

Semplifica la vita.

"Hey Google, ho chiuso le tapparelle?"

"Hey Google, chiudi tutto"

Tramite comandi vocali è possibile gestire in modo ancora più semplice le automazioni di casa, anche dallo smart watch, tramite Amazon Alexa, Google Assistant o Siri.



Il sistema smart home Nice è altamente integrato e sicuro, può garantire la massima comodità e serenità nella gestione delle automazioni di casa anche da remoto ricevendo notifiche sullo stato delle automazioni.

Anche se si è lontani.

Yubii Home App



Più controllo, anche da smartphone. Tramite Yubii Home App è possibile gestire tutte le automazioni anche lontano da casa. Inoltre è possibile scegliere come personalizzare la propria casa in base alle esigenze di ognuno.



Più automazioni, più comodità.

Integrare i motori tubolari Nice nel sistema smart home di casa è semplice: l'automazione diventa intelligente e può essere gestita tramite smartphone, tablet o controllo vocale con Amazon Alexa, Google Assistant o Siri.

Connessione diretta con gateway e motore tubolare radio:



Connessione con interfaccia BiDi e motore tubolare meccanico:



Connessione con motore tubolare, sistema d'illuminazione e gateway:



Nice

Vuoi assicurarti che le tende si siano alzate?

Rimani comodo.

I telecomandi bidirezionali Era P BD oltre a gestire a distanza tapparelle, tende e tende da sole, restituiscono feedback luminosi per segnalare lo stato delle automazioni o l'avvenuta ricezione del comando.

Era P BD, Era W BD

- Disponibili nella versione a 1 e 6 canali. Consente di controllare fino a 6 gruppi di automazioni in modo singolo, in gruppo o gruppo multiplo,
- Tasto per attivazione/disattivazione del sensore climatico,
- Tasto "i" per la verifica della posizione della tenda,
- Slider per la funzione "Go to Position".

Tasto comando

- **Verde** Comando ricevuto
- **Rosso** Comando non ricevuto
- **Arancio** In attesa

Tasto **i** + comando

- **Verde** tenda/tapparella avvolta
- **Rosso** tenda/tapparella svolta
- **Arancio** apertura/chiusura parziale



Domì W

trasmettitore radio a parete.

Scopri di più a pag

→ 30

Domì P

trasmettitore radio portatile e a parete.

Scopri di più a pag

→ 24



Vuoi di più dalle tue automazioni?

Nice mesh network, il protocollo radio bidirezionale Nice con tecnologia mesh garantisce numerosi vantaggi:

- ampliamento della portata radio fino a 500m (max. 10 Hops);
- la conferma da parte dell'automazione della corretta ricezione del comando;
- la possibilità di controllare lo stato dell'automazione in qualsiasi momento;
- un elevato livello di sicurezza, grazie alla comunicazione criptata;
- un ridotto consumo energetico in stand-by.

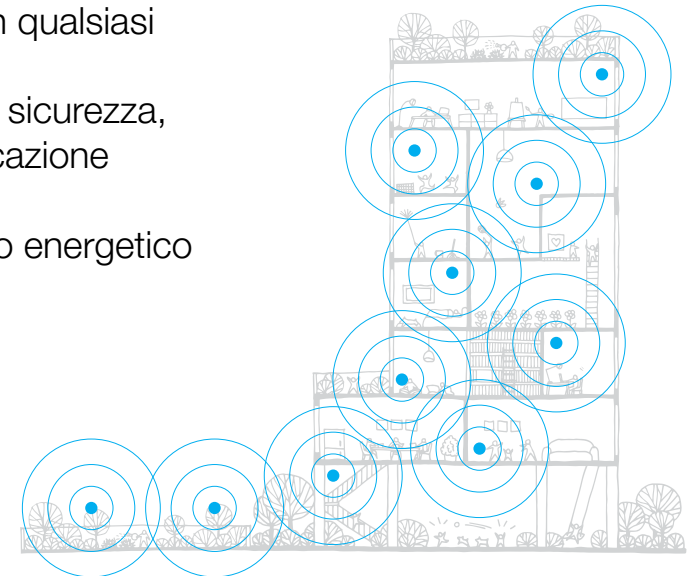

Nice

Serie Nice Next

Massima efficienza e controllo del movimento.

La nuova serie di motori tubolari Star Head, per tende verticali, zip screen e tapparelle, taglia M Ø 45 mm.

Star Head

Testa di motore compatibile con supporti a forma di stella. Indicato quindi anche in lavori di manutenzione e sostituzione di applicazioni precedenti.



Nuova uscita albero motore

Cavo plug-in, pronto all'uso, installazione immediata

Il prodotto è fornito con cavi e supporti premontati. In caso di necessità, il cavo può essere facilmente scollegato e sostituito senza l'uso di attrezzi.

Nice Patented

Risparmio energetico

Tecnologia leader che riduce il consumo di energia, rispetto a motori analoghi, del



35%

Risparmio ambientale

Dichiarazione ambientale EPD disponibile. Emissioni di CO2 rispetto al modello precedente Nice*:

-59%

EPD[®]
THE INTERNATIONAL EPD[®] SYSTEM
S-P-09404

* Verifica della dichiarazione e dei dati secondo procedura interna di gestione EPD; il processo è verificato da ente terzo accreditato.

Vantaggioso sia per l'installatore che per l'utente:



Controllo del movimento

Le automazioni si adattano alle necessità delle persone che vivono la casa, seguendo le loro abitudini.

Al mattino, quando il risveglio richiede una sferzata di energia, le tende si alzano più velocemente. Quando arriva l'ora del relax, le tende si abbassano senza che nessuno se ne accorga. Se c'è bisogno di cambiare aria, le tende vanno in posizione ventilazione. Se c'è troppo sole, si può attivare lo scenario ombra.

Tutto questo, garantendo perfetta sincronizzazione e allineamento, anche in presenza di più automazioni.



Silenziosità

La **tecnologia frenante all'avanguardia** rende il movimento fluido e silenzioso.

La funzione **Soft Start-Stop**, che riduce automaticamente la velocità in prossimità dei finecorsa, e la possibilità di regolare la velocità ad un minimo di 6rpm, garantiscono il massimo comfort acustico.



Connettività

Protocollo di comunicazione radio bidirezionale Nice integrato, che lo rende compatibile con tutti i gateway Nice.

Se collegato al gateway Yubii Home, è integrabile con oltre 3.000 dispositivi Z-Wave di terze parti e può essere gestito attraverso gli **assistenti vocali**.



Installazione rapida

Motore pronto all'uso e di immediata installazione, grazie al **cavo di alimentazione pre-montato e scollegabile all'occorrenza**.

Tempo di funzionamento continuo fino a 10 minuti prima dell'attivazione della protezione termica: facilita le operazioni di installazione.

Finecorsa regolabile in modalità manuale, semi-automatica e automatica.

Nice

Serie Nice Next, versioni Solar Kit

Risparmio energetico, grazie all'energia solare libera e pulita.

Immediatamente pronto per l'uso, non richiede alcuna ricarica anticipata.

Affidabile in ogni stagione, il motore viene ricaricato anche tramite USB tipo C.



Raccomandazioni per un'installazione ideale.

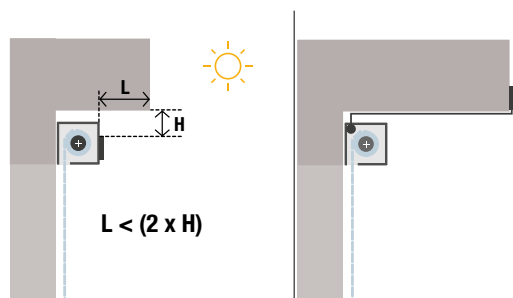

Sporgenze del tetto:

assicurarsi che il pannello solare abbia un orientamento senza ostacoli verso il cielo.

Se c'è troppa sporgenza, ad es. a causa di un balcone, è possibile spostare il pannello sul bordo anteriore del balcone.

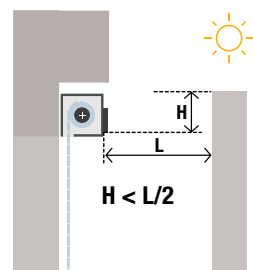

Ostacoli di fronte al pannello solare:

gli ostacoli presenti di fronte al pannello solare riducono l'efficienza del sistema.

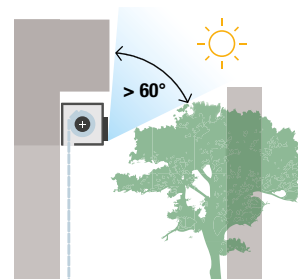

Visione limitata del cielo:

evitare di avere la presenza combinata di ostacoli e strapiombi.

Numero consigliato di pannelli solari:

Coppia del motore	Orientamento Est / Sud / Ovest	Orientamento Nord
6 Nm	1	1
10 Nm	1	2
20 Nm	2	-

Stima consigliata per l'utilizzo di massimo 2 cicli/giorno (2 salite e 2 discese).

L'installazione di 2 pannelli può essere realizzata utilizzando un cavo a "Y" disponibile a catalogo.



Interruttore di alimentazione della batteria

per preservare la carica durante il trasporto e lo stoccaggio

Easy
Installation



SCAN ME

Glossario e legenda dei simboli

BiDi

Protocollo radio BiDirezionale

Consente una comunicazione in entrambe le direzioni tra il trasmettitore e il ricevitore, garantendo una maggiore sicurezza di trasmissione del segnale e la possibilità di ricevere il feedback di ricezione del comando sullo stato delle automazioni.

Yubii

Ecosistema Yubii

Mette in connessione tutte le automazioni Nice della casa, anche preesistenti, e le rende gestibili da remoto via App.

→ yubii.niceforyou.com

Radio

Motore con radio integrata

Permette di inviare il comando da un trasmettitore o dal gateway YubiiHome direttamente al motore senza la necessità di utilizzare una centrale esterna con ricevente che andrebbe altrimenti collegata via filo. Questo permette di programmare comodamente i fincorsa anche tramite trasmettitore e di collegare facilmente sensori climatici via radio semplificando così lo schema di installazione.

TTBus

Tecnologia Nice TTBus

Rappresenta la massima evoluzione per il collegamento di applicazioni e accessori, nonché per la programmazione dell'automazione.

Permette di semplificare lo schema di installazione, la comoda e rapida regolazione dei fincorsa con le unità di programmazione esterne O-View TT e TTPRO BD, anche in presenza di un elevato numero di applicazioni.

Z-Wave

Protocollo Z-Wave™

Tecnologia wireless standard per la connessione di dispositivi intelligenti indipendentemente dal marchio o dalla piattaforma su cui sono costruiti; utilizzando un gateway centrale e un'app per la comunicazione con l'utente sarà possibile gestire tutti i dispositivi e integrarli nel sistema smart home.

Glossario completo delle caratteristiche tecniche dei motori tubolari

→ 265

Nice

Sistemi per la smart Home

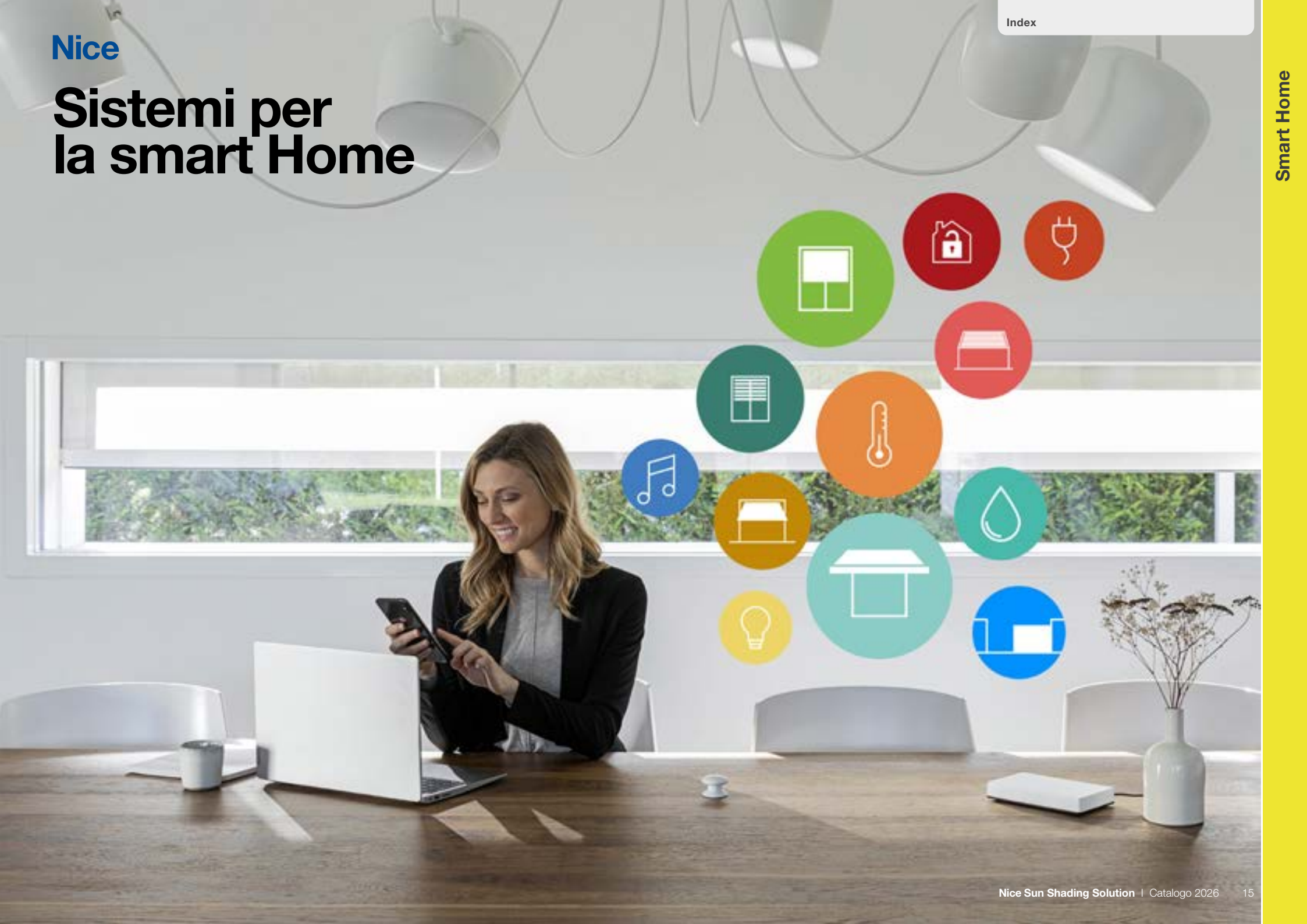

Nice Infiniti scenari con Yubii

Yubii, un unico ecosistema per connettere, semplificare, e controllare le automazioni di casa.

Collega le automazioni attraverso il gateway Nice per creare scenari personalizzati che possono essere gestiti sia da smartphone sia impostando un tasto sul telecomando bidirezionale.

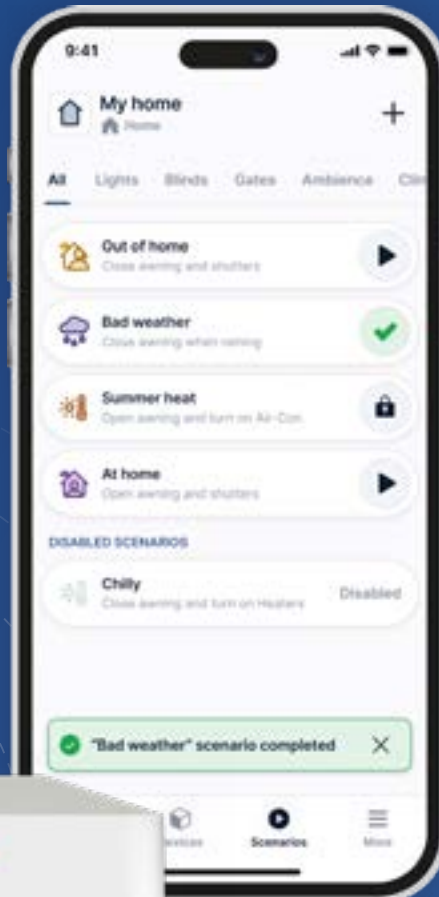

Yubii Home App



GET IT ON
Google Play

Download on the
App Store



Compatibile con:



Comunica tramite i protocolli:



Radio Nice

Radio elero



BiDi-MiniShutter
Per il controllo di tende da interno, da esterno, tapparelle e veneziane.



BiDi-Awning
Per il controllo di tende da esterno.



Roll-Control 2
Per il controllo di tapparelle, tende da sole, veneziane e serrande.



SingleSwitch-Control
Per il comando di un dispositivo on-off.



Door/Window-Control
Per avere pieno controllo dell'automazione.



Motion-Control
Per il controllo dell'automazione in base alla temperatura o intensità luminosa percepita.



BiDi-Switch
Per la gestione di luci e carichi elettrici con misurazione del consumo elettrico.



BiDi-Dimmer
Per gestire e dimmerare la luce.



DoubleDimmer-Control
Modulo universale per la regolazione dell'intensità luminosa, compatibile con varie fonti di luce.



RGBW-Control
Per il controllo cromatico delle luci.



On/Off-Control2
Per il comando a distanza di due circuiti o apparecchi secondo il principio on-off.



Clima-Control
Per il controllo di condizionatori split ad infrarosso.



Warm-Control
Per il controllo di valvole di riscaldamento dell'acqua.

Idea di scenario:

Scenario Buongiorno: tende e tapparelle si apriranno all'altezza scelta, all'ora impostata o con un comando vocale.



Controllo energetico: quando una porta o una finestra si apre il clima si spegne automaticamente, evitando sprechi e riducendo i consumi.



Comfort estivo: gestire le tapparelle in base all'intensità luminosa o alla temperatura della stanza.



Simula la presenza in casa: tramite app è possibile simulare la presenza di persone in casa facendo aprire e chiudere le tende, accendendo le luci con cicli randomici e attivando e disattivando il sistema audio e video.

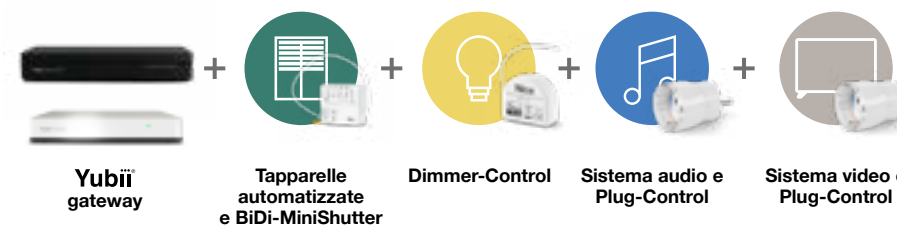

SCOPRI COME UTILIZZARE
LE NOSTRE SOLUZIONI

Il sistema Smart Home Nice:
facile e senza fili, integrabile e flessibile,
sicuro e sempre sotto controllo.

Visualizza il catalogo completo
delle soluzioni Smart Home →



Nice

Elettronica di comando

Comandi portatili e a parete

Sistema di comandi modulare via radio per gestire da ogni punto della casa le automazioni Nice per tende, tapparelle, cancelli e porte da garage

Niceway

pag. 36

New

Trasmettitori bidirezionali, per controllare le automazioni di tende e tapparelle, luci e carichi elettrici

Domì serie

per 1 gruppo di automazioni

con tasti sole on/off e
con dimmer slider

DOMIP1

pag. 24

DOMIP1SV

pag. 26

fino a 6 gruppi di automazioni
in modalità singola o multigruppo

con tasti sole on/off e
con dimmer slider

DOMIP6

pag. 25

DOMIP6SV

pag. 27

New

Trasmettitori radio miniaturizzati per la gestione intuitiva di tende e tapparelle

MiniDomì

per 1 gruppo di automazioni

MINIDOMI1

pag. 32

fino a 6 gruppi di automazioni in modalità singola o multigruppo

MINIDOMI6

pag. 33

Comandi a parete

New

Trasmettitori bidirezionali per controllare le automazioni di tende e tapparelle

Domì W Serie

per 1 gruppo di automazioni

DOMIW1

pag. 30

fino a 6 gruppi di automazioni in modalità singola o multigruppo

DOMIW6

pag. 31

Programmatori orari a parete

Programmatore orario settimanale a parete, gestisce fino a 6 canali indipendenti, memorizza fino ad un massimo di 30 eventi

Era Krono

alimentazione a batteria e gestione di 1 canale radio

1WW

pag. 39

alimentazione a batteria e gestione di 6 canali radio

6WW

pag. 39

alimentazione filare e gestione di 1 gruppo di motori via filo

1WC

pag. 39

Sensori climatici da esterno

Sensori climatici da esterno via radio, anche senza fili. Con supporto regolabile per il fissaggio DOMi	alimentato con celle fotovoltaiche integrate	— sensore di Vento-Sole	DOMIWSC	→ pag. 40
		— sensore di Vento-Sole-Pioggia	DOMIWSR	→ pag. 40
	con alimentazione da rete elettrica	— sensore di Sole-Pioggia	DOMIWS	→ pag. 40
Sensori climatici da esterno via radio e filo, con alimentazione da rete, supporto regolabile per il fissaggio VOLO	trasmissione via radio, può essere memorizzato in più motori e/o centrali	— sensore di Vento-Sole	VOLO S-RADIO	→ pag. 43
		— sensore di Vento	VOLO	→ pag. 42
	trasmissione via filo per gestire un massimo di 5 motori e/o centrali	— sensore di Vento-Sole	VOLO S	→ pag. 42
		— sensore di Vento-Sole con soglie regolabili da trimmer	VOLO ST	→ pag. 42
Rilevatore del vento a vibrazione via radio, a batteria NEMO VIBE			NEMO VIBE	→ pag. 44
Dimmer con ricevitore radio bidirezionale per strisce LED TTD	per strisce LED bianche		TTDW	→ pag. 48
		New per tende da sole	TTDPSTMAXIW 200	→ pag. 51
	per strisce LED RGB	New per tende a rullo	TTDPSTMINIW 90	→ pag. 50
			TTDRGB	→ pag. 49

Elettronica di comando

Centrali di comando

Sistema di comando a scomparsa TAG	trasmettitore da incasso, con alimentazione da rete	TTX4	→	pag. 56	
	trasmettitore da incasso, con alimentazione a batterie	TTXB4	→	pag. 56	
	ricevente miniaturizzata, per installazione su placca	per motori via dry contact, motori a 4 fili e luci	TT2Z	→	pag. 57
		per 1 luce o carico 230 Vac, con commutatore interno	TT2D	→	pag. 58
	ricevente miniaturizzata ad installazione passante	per tende veneziane, per il comando di motori fino a 500 W. Ricevitore con frequenze 433,92 MHz, rolling code	TT1V	→	pag. 59
		per il comando di carichi a tensione di rete 230 Vac con potenza fino a 500 W. Ricevitore con frequenze 433,92 MHz, rolling code	TT1L	→	pag. 59
		dotata di connettore Hirschmann, per il comando di un motore fino a 500 W per tende veneziane esterne, tende da sole e tapparelle. Ricevitore con frequenze 433,92 MHz, rolling code	TT1VR	→	pag. 60

Centrali di comando a montaggio esterno, con livelli Vento-Sole regolabili da trasmettitore o trimmer MINDY TT	per il comando di 1 motore fino a 1000 W. Regolazione dei sensori climatici da trimmer	TT3	→	pag.	61
	per il comando di 1 motore fino a 1000 W. Ricevitore con frequenze 433,92 MHz, rolling code. Regolazione dei sensori climatici da trimmer	TT4	→	pag.	61
	per il comando di 2 motori sincronizzati fino a 600 W. Ricevitore con frequenze 433,92 MHz, rolling code. Regolazione dei sensori climatici da trimmer	TT5	→	pag.	61
Interfaccia di comunicazione	TTBus-RS232 e centrale di comando per motori tubolari	TT6	→	pag.	62

Unità di programmazione

Programmatori	per motori tubolari Nice con tecnologia TTBus o dry contact o con radio bidirezionale	TTPRO BD	→	pag.	65
	per motori tubolari Nice dotati di finecorsa elettronico	TTU	→	pag.	66

Nice

Serie Domì

New

Nuova generazione di trasmettitori pensata per ogni esigenza.

I trasmettitori della serie Domì hanno uno stile unico: è possibile scegliere tra **due varianti di colore**, bianco e totalmente nero e decidere le funzioni desiderate. Tutti i modelli vantano **finiture di elevata qualità**, assicurano grande **praticità d'uso** e **si integrano con armonia** in qualsiasi abitazione, ufficio o hotel.

Tutti i comandi della serie Domì mini-trasmettitori, trasmettitori a parete o trasmettitori radio portatili permettono di gestire in modo semplice e pratico protezioni e schermature solari.



Domì P, trasmettitore radio portatile e a parete:**Domì P1**

Trasmettitore monocanale, con tasto per verificare lo stato dell'automazione, disponibile nei colori bianco o nero.

**Domì P6**

Trasmettitore a 6 canali, con tasto per verificare lo stato dell'automazione, disponibile nei colori bianco o nero.

**Domì P1SV**

Trasmettitore monocanale, con slider, tasto Sole on/off e tasto per verificare lo stato dell'automazione, disponibile nei colori bianco o nero.

**Domì P6SV**

Trasmettitore a 6 canali, con slider, tasto Sole on/off e tasto per verificare lo stato dell'automazione, disponibile nei colori bianco o nero.

**Domì P18V**

Trasmettitore a 18 canali, con display e slider, tasto Sole on/off e tasti per verificare lo stato dell'automazione e di posizione parziale disponibile nei colori bianco o nero.

MiniDomì, trasmettitore radio portatile e a parete:**MiniDomì 1**

Trasmettitore monocanale, con tasto per verificare lo stato dell'automazione, disponibile nei colori bianco o nero.

**MiniDomì 6**

Trasmettitore a 6 canali, con tasto per verificare lo stato dell'automazione, disponibile nei colori bianco o nero.

Domì W, trasmettitore radio a parete:**Domì W1**

Trasmettitore monocanale, con tasto per verificare lo stato dell'automazione, disponibile nei colori bianco o nero.

**Domì W6**

Trasmettitore a 6 canali, con tasto per verificare lo stato dell'automazione, disponibile nei colori bianco o nero.

Nice

Domì P1 New

Trasmittitore radio bidirezionale portatile, monocanale.



Staffa di
supporto a
parete



UN CANALE



ERGONOMICO

BiDi

Yubii

433 MHz

Domì P1 è un trasmettitore radio portatile monocanale. Utilizzabile come dispositivo di comando singolo, di gruppo o centrale.

Visualizzazione della trasmissione e del feedback di ricezione dei comandi.

L'elegante telecomando è disponibile nei colori **bianco e nero**.

Viene fornita anche un'apposita staffa di supporto a parete.

Codice	Descrizione	Quantità	Certificazioni
DOMIP1	Trasmittitore bidirezionale portatile, monocanale, bianco	1	CE
DOMIP1B	Trasmittitore bidirezionale portatile, monocanale, nero	1	CE

CARATTERISTICHE TECNICHE

Codice	DOMIP1, DOMIP1B
Tipo di batteria (V)	2 x AAA
Durata batteria (anni)	~ 3 (con 10 trasmissioni al giorno)
Frequenza radio (MHz)	433,92
Potenza RF del trasmettitore (ERP)	≤ 10 dBm
Numero di gruppi	1
Codifica radio	BD (PLN2+) oppure mono (O-Code TTS)
Temperatura ambiente di funzionamento (°C)	-5 ÷ 55
Umidità relativa	max. 85% (non per locali umidi, senza condensa)
Grado di protezione (IP)	40
Peso incl. batterie (g)	75
Dimensioni (mm)	155x43x23
Installazione (opzionale)	a parete
Conformità	CE

Domì P6

New

Trasmettitore radio bidirezionale portatile, a 6 canali.



Staffa di supporto a parete



SEI CANALI



ERGONOMICO

BiDi

Yubii

433 MHz

Domì P6 è un trasmettitore radio portatile a 6 canali. È in grado di gestire fino a 6 gruppi di automazioni in modalità singola, di gruppo o multigruppo.

Visualizzazione della trasmissione e del feedback di ricezione dei comandi.

L'elegante telecomando è disponibile nei colori bianco e nero.

Viene fornita anche un'apposita staffa di supporto a parete.

Codice	Descrizione	Quantità	Certificazioni
DOMIP6	Trasmettitore bidirezionale portatile, a 6 canali, bianco	1	CE
DOMIP6B	Trasmettitore bidirezionale portatile, a 6 canali, nero	1	CE

CARATTERISTICHE TECNICHE

Codice	DOMIP6, DOMIP6B
Tipo di batteria (V)	2 x AAA
Durata batteria (anni)	~ 3 (con 10 trasmissioni al giorno)
Frequenza radio (MHz)	433,92
Potenza RF del trasmettitore (ERP)	≤ 10 dBm
Numero di gruppi	6
Codifica radio	BD (PLN2+) o monodirezionale (O-Code TTS)
Temperatura ambiente di funzionamento (°C)	-5 ÷ 55
Umidità relativa	max. 85% (non per locali umidi, senza condensa)
Grado di protezione (IP)	40
Peso incl. batterie (g)	75
Dimensioni (mm)	155x43x23
Installazione (opzionale)	a parete
Conformità	CE

Nice

Domì P1 SV New

Trasmettitore bidirezionale portatile, monocanale, con slider e tasto Sole On/Off.



Staffa di
supporto a
parete



UN CANAL



ERGONÓMICO



CURSOR



SOL ON/OFF

BiDi

Yubii

433 MHz

Domì P1SV è un trasmettitore radio portatile monocanale. Utilizzabile come dispositivo di comando singolo, di gruppo o centrale.

Visualizzazione della trasmissione e del feedback di ricezione dei comandi.

L'elegante telecomando è disponibile nei colori **bianco e nero**.

Lo slider consente, ad esempio, il **dimmeraggio graduale** delle luci oppure la regolazione dei termoradiatori, se equipaggiati con appositi **ricevitori radio Nice**.

Viene fornita anche un'apposita staffa di supporto a parete.

Codice	Descrizione	Quantità	Certificazioni
DOMIP1SV	Trasmettitore bidirezionale portatile, monocanale, bianco, con slider e tasto Sole On/Off	1	CE
DOMIP1SVB	Trasmettitore bidirezionale portatile, monocanale, nero, con slider e tasto Sole On/Off	1	CE

CARATTERISTICHE TECNICHE

Codice	DOMIP1SV, DOMIP1SVB
Tipo di batteria (V)	2 x AAA
Durata batteria (anni)	~ 3 (con 10 trasmissioni al giorno)
Frequenza radio (MHz)	433,92
Potenza RF del trasmettitore (ERP)	≤ 10 dBm
Numero di gruppi	1
Codifica radio	BD (PLN2+) o monodirezionale (O-Code TTS)
Temperatura ambiente di funzionamento (°C)	-5 ÷ 55
Umidità relativa	max. 85% (non per locali umidi, senza condensa)
Grado di protezione (IP)	40
Peso incl. batterie (g)	75
Dimensioni (mm)	155x43x23
Installazione (opzionale)	a parete
Conformità	CE

Domì P6 SV New

Trasmettitore bidirezionale portatile, a 6 canali, con slider e tasto Sole On/Off.



Staffa di supporto a parete



SEI CANALI



ERGONOMICO



SLIDER



SOLE ON/OFF

BiDi

Yubii

433 MHz

Domì P6SV è un trasmettitore radio portatile a 6 canali. È in grado di gestire fino a 6 gruppi di automazioni in modalità singola, di gruppo o multigruppo.

Visualizzazione della trasmissione e del feedback di ricezione dei comandi.

L'elegante telecomando è disponibile nei colori **bianco e nero**.

Lo slider consente, ad esempio, il dimmeraggio graduale delle luci oppure la regolazione dei termoradiatori, se equipaggiati con appositi **ricevitori radio Nice**.

Viene fornita anche un'apposita staffa di supporto a parete.

Codice	Descrizione	Quantità	Certificazioni
DOMIP6SV	Trasmettitore bidirezionale portatile, a 6 canali, bianco, con slider e tasto Sole On/Off	1	CE
DOMIP6SVB	Trasmettitore bidirezionale portatile, a 6 canali, nero, con slider e tasto Sole On/Off	1	CE

CARATTERISTICHE TECNICHE

Codice	DOMIP6SV, DOMIP6SVB
Tipo di batteria (V)	2 x AAA
Durata batteria (anni)	~ 3 (con 10 trasmissioni al giorno)
Frequenza radio (MHz)	433,92
Potenza RF del trasmettitore (ERP)	≤ 10 dBm
Numero di gruppi	6
Codifica radio	BD (PLN2+) o monodirezionale (O-Code TTS)
Temperatura ambiente di funzionamento (°C)	-5 ÷ 55
Umidità relativa	max. 85% (non per locali umidi, senza condensa)
Grado di protezione (IP)	40
Peso incl. batterie (g)	75
Dimensioni (mm)	155x43x23
Installazione (opzionale)	a parete
Conformità	CE

Nice

Domì P18V New

Trasmettitore bidirezionale portatile,
a 18 canali, con slider e posizione parziale.



Staffa di
supporto a
parete



DICIOTTO
CANALI



ERGONOMICO



SLIDER



SOLE ON/OFF

BiDi

Yubii

433 MHz

Domì P18V è un trasmettitore radio portatile a 18 canali. È in grado di gestire fino a 18 gruppi di automazioni in modalità singola.

Visualizzazione della trasmissione e del feedback di ricezione dei comandi.

L'elegante telecomando è disponibile nei colori **bianco e nero**.

Lo slider consente, ad esempio, il dimmeraggio graduale delle luci oppure la regolazione dei termoradiatori, se equipaggiati con appositi **ricevitori radio Nice**.

Viene fornita anche un'apposita staffa di supporto a parete.

Codice	Descrizione	Quantità	Certificazioni
DOMIP18V	Trasmettitore bidirezionale portatile, a 18 canali, bianco, con slider	1	CE
DOMIP18VB	Trasmettitore bidirezionale portatile, a 18 canali, nero, con slider	1	CE

CARATTERISTICHE TECNICHE

Codice	DOMIP18V, DOMIP18VB
Tipo di batteria (V)	2 x AAA
Durata batteria (anni)	~ 3 (con 10 trasmissioni al giorno)
Frequenza radio (MHz)	433,92
Potenza RF del trasmettitore (ERP)	≤ 10 dBm
Numero di gruppi	18
Codifica radio	BD (PLN2+) o monodirezionale (O-Code TTS)
Temperatura ambiente di funzionamento (°C)	-5 ÷ 55
Umidità relativa	max. 85% (non per locali umidi, senza condensa)
Grado di protezione (IP)	40
Peso incl. batterie (g)	75
Dimensioni (mm)	155x43x23
Installazione (opzionale)	a parete
Conformità	CE

Utilizzo ergonomico, programmazione semplice.

I trasmettitori della serie Domì hanno un design accattivante, sono facili da usare e semplicissimi da programmare.

Oltre ai tasti di programmazione, sono dotati della funzione "Sun for You", che permette di rilevare lo stato dei sensori sole e di attivarli/disattivarli.

Nice

Nice

Domì W1 New

Trasmettitore radio bidirezionale da parete, monocanale.



UN CANALE



ERGONOMICO

BiDi

Yubii

433 MHz

Domì W1 è un trasmettitore radio da parete monocanale. Utilizzabile come dispositivo di comando singolo, di gruppo o centrale.

Visualizzazione della trasmissione e del feedback di ricezione dei comandi.

L'elegante telecomando è disponibile nei colori **bianco e nero**.

Vengono forniti anche una cornice e un kit di montaggio.

Il trasmettitore radio a parete è adatto per un dispositivo standard **50 x 50 mm** e può essere abbinato a altre **comuni placche da parete**.

Codice	Descrizione	Quantità	Certificazioni
DOMIW1	Trasmettitore bidirezionale da parete, monocanale, bianco	1	CE
DOMIW1B	Trasmettitore bidirezionale da parete, monocanale, nero	1	CE
556.00001	Cornice bianca per trasmettitore Domì da parete	1	
556.00101	Cornice nera per trasmettitore Domì da parete	1	

CARATTERISTICHE TECNICHE

Codice	DOMIW1, DOMIW1B
Tipo di batteria (V)	3 (1 x CR2450 al litio)
Durata batteria (anni)	~ 3 (con 10 trasmissioni al giorno)
Frequenza radio (MHz)	433,92
Potenza RF del trasmettitore (ERP)	≤ 10 dBm
Numero di gruppi	6
Codifica radio	BD (PLN2+) o monodirezionale (O-Code TTS)
Temperatura ambiente di funzionamento (°C)	-5 ÷ 55
Umidità relativa	max. 85% (non per locali umidi, senza condensa)
Grado di protezione (IP)	40
Peso incl. batterie (g)	24
Dimensioni (mm)	50x50x13
Installazione (opzionale)	a parete
Conformità	CE

Nice

Domì W6 New

Trasmettitore radio bidirezionale da parete, 6 canali.



SEI CANALI



ERGONOMICO

BiDi

Yubii

433 MHz

Domì W6 è un trasmettitore radio da parete a 6 canali. È in grado di gestire fino a 6 gruppi di automazioni in modalità singola, di gruppo o multigruppo.

Visualizzazione della trasmissione e del feedback di ricezione dei comandi.

L'elegante telecomando è disponibile nei colori **bianco e nero**.

Vengono forniti anche una cornice e un kit di montaggio.

Il trasmettitore radio a parete è adatto per un dispositivo standard **50 x 50 mm** e può essere abbinato a altre **comuni placche da parete**.

Codice	Descrizione	Quantità	Certificazioni
DOMIW6	Trasmettitore bidirezionale da parete, sei canali, bianco	1	CE
DOMIW6B	Trasmettitore bidirezionale a parete, sei canali, nero	1	CE
556.00001	Cornice bianca per trasmettitore Domì da parete	1	
556.00101	Cornice nera per trasmettitore Domì da parete	1	

CARATTERISTICHE TECNICHE

Codice	DOMIW6, DOMIW6B
Tipo di batteria (V)	3 (1 x CR2450 al litio)
Durata batteria (anni)	~ 3 (con 10 trasmissioni al giorno)
Frequenza radio (MHz)	433,92
Potenza RF del trasmettitore (ERP)	≤ 10 dBm
Numero di gruppi	6
Codifica radio	BD (PLN2+) o monodirezionale (O-Code TTS)
Temperatura ambiente di funzionamento (°C)	-5 ÷ 55
Umidità relativa	max. 85% (non per locali umidi, senza condensa)
Grado di protezione (IP)	40
Peso incl. batterie (g)	24
Dimensioni (mm)	50x50x13
Installazione (opzionale)	a parete
Conformità	CE

Nice

MiniDomì 1 New

Mini-trasmittitore radio bidirezionale portatile, monocanale.



Staffa di supporto a parete



UN CANALE



ERGONOMICO

BiDi

Yubii

433 MHz

MiniDomì 1 è un trasmettitore radio portatile monocanale con un design compatto. Utilizzabile come dispositivo di comando singolo, di gruppo o centrale.

Visualizzazione della trasmissione e del feedback di ricezione dei comandi.

È disponibile separatamente una staffa di supporto a parete con estetica da interruttore.

L'elegante telecomando è disponibile nei colori **bianco e nero**.

Codice	Descrizione	Quantità	Certificazioni
MINIDOMI1	Mini-trasmittitore bidirezionale portatile, monocanale, bianco	1	CE
MINIDOMI1B	Mini-trasmittitore bidirezionale portatile, monocanale, nero	1	CE
556.01001	Staffa da parete bianca per mini-trasmittitore Domì	1	
556.01010	Staffa da parete nera per mini-trasmittitore Domì	1	

CARATTERISTICHE TECNICHE

Codice	MINIDOMI1, MINIDOMI6
Tipo di batteria (V)	3 (1 x CR2450 al litio)
Durata batteria (anni)	~ 3 (con 10 trasmissioni al giorno)
Frequenza radio (MHz)	433,92
Potenza RF del trasmettitore (ERP)	≤ 10 dBm
Numero di gruppi	6
Codifica radio	BD (PLN2+) o monodirezionale (O-Code TTS)
Temperatura ambiente di funzionamento (°C)	-5 ÷ 55
Umidità relativa	max. 85% (non per locali umidi, senza condensa)
Grado di protezione (IP)	40
Peso incl. batterie (g)	27
Dimensioni (mm)	71 x 41 x 12
Installazione (opzionale)	a parete
Conformità	CE

MiniDomì 6

New

Mini-trasmettitore radio bidirezionale portatile, 6 canali.



Staffa di supporto a parete



SEI CANALI



ERGONOMICO

BiDi

Yubii

433 MHz

MiniDomì 6 è un trasmettitore radio portatile a 6 canali con un design compatto. È in grado di gestire fino a 6 gruppi di automazioni in modalità singola, di gruppo o multigruppo.

Visualizzazione della trasmissione e del feedback di ricezione dei comandi.

È disponibile separatamente una staffa di supporto a parete con estetica da interruttore.

L'elegante telecomando è disponibile nei colori **bianco e nero**.

Codice	Descrizione	Quantità	Certificazioni
MINIDOMI6	Mini-trasmettitore bidirezionale portatile, 6 canali, bianco	1	CE
MINIDOMI6B	Mini-trasmettitore bidirezionale portatile, 6 canali, nero	1	CE
556.01001	Staffa da parete bianca per mini-trasmettitore Domì	1	
556.01010	Staffa da parete nera per mini-trasmettitore Domì	1	

CARATTERISTICHE TECNICHE

Codice	MINIDOMI6, MINIDOMI6B
Tipo di batteria (V)	3 (1 x CR2450 al litio)
Durata batteria (anni)	~ 3 (con 10 trasmissioni al giorno)
Frequenza radio (MHz)	433,92
Potenza RF del trasmettitore (ERP)	≤ 10 dBm
Numero di gruppi	6
Codifica radio	BD (PLN2+) o monodirezionale (O-Code TTS)
Temperatura ambiente di funzionamento (°C)	-5 ÷ 55
Umidità relativa	max. 85% (non per locali umidi, senza condensa)
Grado di protezione (IP)	40
Peso incl. batterie (g)	27
Dimensioni (mm)	71 x 41 x 12
Installazione (opzionale)	a parete
Conformità	CE

Nice

Utilizzo ergonomico, programmazione semplice.

I trasmettitori della serie Domì hanno un design accattivante, sono facili da usare e semplicissimi da programmare.

Oltre ai tasti di programmazione, sono dotati della funzione “Sun for You”, che permette di rilevare lo stato dei sensori sole e di attivarli/disattivarli.

Index



Nice

Serie Domì:
finiture di qualità,
con una grande
attenzione ai
dettagli.



MiniDomì: dal formato compatto e minimal, può essere riposto a parete con il suo comodo accessorio.



Tutti i trasmettitori **Domì W** da parete comprendono un'unità operativa e una cornice standard 50 x 50 mm, nonché un kit di montaggio per fissarle saldamente alla parete.



Domì P: eleganti e solidi, questi trasmettitori radio da tenere in posizione verticale o a parete grazie al pratico supporto in dotazione

Programmazione dei trasmettitori Domì

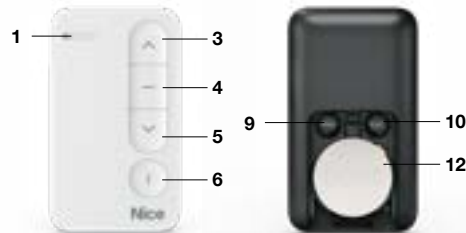

- 1 Indicatore di stato a LED
- 2 Tasti di selezione del gruppo
- 3 Pulsante di comando **SU**
- 4 Pulsante di comando **STOP**
- 5 Pulsante di comando **GIÙ**
- 6 Pulsante **Info**
- 7 Pulsante **Sole on ***
- 8 Pulsante **Sole off ***
- 9 Tasto di programmazione
- 10 Tasto **Esc**
- 11 Slider
- 12 Batteria

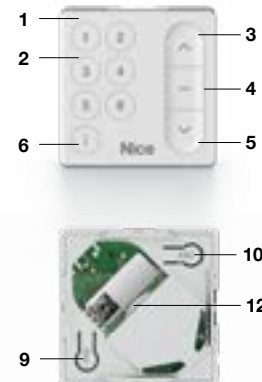

L'intuitiva procedura di programmazione si effettua con i tasti **Prog "9"** ed **Esc "10"** situati sul retro del trasmettitore. Facile duplicazione automatica avvicinando semplicemente due trasmettitori.

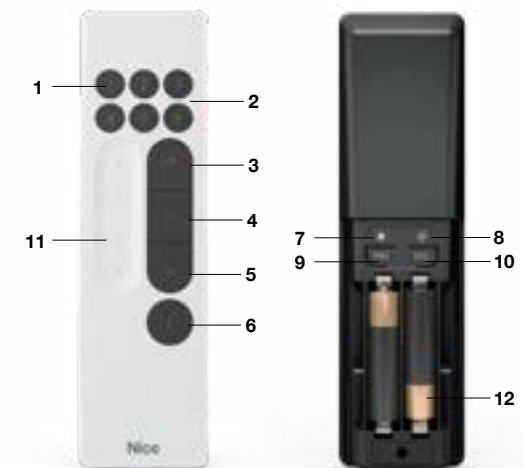

Feedback di ricezione del comando "1":

- tenda avvolta
- tenda svolta
- apertura/chiusura parziale

* presente solo nei modelli
Domì P6SV e Domì P1SV.

Nice

Niceway

Sistema di comandi modulare per la gestione delle automazioni.

Soon to be discontinued



Onda
Il supporto antiurto da tavolo o da muro

Opla
Placca a muro

Go
La cover porta modulo

Sistema di comandi modulare via radio per gestire da ogni punto della casa la gamma Nice di automazioni, singolarmente o a gruppi.

Modulare

Il sistema NiceWay si basa su una serie di moduli trasmettitori che possono essere inseriti su cinque differenti modelli di supporto per generare una gamma articolata di soluzioni su misura.

I moduli, disponibili da 1 a 80 gruppi o 240 canali, hanno dimensioni ridotte e sono comodi da azionare.

Evoluto e compatibile

Frequenza 433,92 MHz, con codifica Rolling Code a 52 bit (oltre 4,5 milioni di miliardi di combinazioni); autoapprendimento. Grande autonomia (pila al litio da 3 V).

Pratico

I tasti di azionamento in gomma sono parte integrante della scocca stessa dei moduli di comando, per proteggere l'elettronica da sporco e umidità. Potrete usare NiceWay in ogni ambiente della casa, dal garage al soggiorno, alla cucina, al bagno.

Modulo	Codice	Descrizione	Pz./conf.
MODULO IBRIDO PER LA GESTIONE DI COMANDI PASSO-PASSO E APRE-STOP-CHIUDE			
	WM003C1G	Modulo per il comando di 3 automatismi Passo-Passo e 1 automatismo Apre-Stop-Chiude	1
MODULI CON COMANDO APRE-STOP-CHIUDE			
	WM001G	Modulo per il comando di 1 automatismo Apre-Stop-Chiude in modalità singola o multigruppo	1
	WM002G	Modulo per il comando di 2 automatismi Apre-Stop-Chiude in modalità singola o multigruppo	1
	WM003G	Modulo per il comando di 3 gruppi di automatismi Apre-Stop-Chiude in modalità singola o multigruppo	1
	WM006G	Modulo per il comando di 6 gruppi di automatismi Apre-Stop-Chiude in modalità singola o multigruppo	1
	WM004G	Modulo per il comando di 4 automatismi Apre-Stop-Chiude in modalità singola o multigruppo e comando per l'attivazione del sensore sole	1

CARATTERISTICHE TECNICHE

Alimentazione (Vdc)	3 V con 1 pila al litio CR2032
Durata pila	> 2 anni con 10 trasmissioni al giorno
Frequenza	433,92 MHz ± 100 KHz
Potenza irradiata	Stimata circa 1 mW
Grado di protezione (IP)	40
Portata stimata (m)	200 in spazio libero, 35 in interni
Codifica	52 Bit rolling code
Temp. funzionamento (°C min/max)	-20 ÷ +55
Dimensioni (mm)	41x41x10
Peso (g)	14

Nice

Opla

Supporti a parete

Soon to be discontinued



WSW, WRW **WSB, WRB** **WSA, WRA** **WSG, WRG** **WST, WRT**

Codice	Descrizione	Pz./conf.
WSW	Placca a parete quadrata, bianco	10
WSB	Placca a parete quadrata, nero	10
WSA	Placca a parete quadrata, alluminio	10
WSG	Placca a parete quadrata, grafite	10
WST	Placca a parete quadrata, trasparente neutro	10

Codice	Descrizione	Pz./conf.
WRW	Placca a parete rettangolare, bianco	10
WRB	Placca a parete rettangolare, nero	10
WRA	Placca a parete rettangolare, alluminio	10
WRG	Placca a parete rettangolare, grafite	10
WRT	Placca a parete rettangolare, trasparente neutro	10

Ondo

Supporti portatili, da parete e da appoggio

Soon to be discontinued



WAX **WWW**

Codice	Descrizione	Pz./conf.
WAX	Supporto da tavolo in plastica bianca e gomma blue ice	10
WWW	Fissaggio magnetico a parete per wax	10

Go

Mini cover

Soon to be discontinued



WCF **WCG** **WCI** **WCO**

Codice	Descrizione	Pz./conf.
WCF	Mini cover, verde felce	10
WCG	Mini cover, grafite	10
WCI	Mini cover, ice blue	10
WCO	Mini cover, arancione	10



Nice

Era Krono

Il programmatore orario versatile e semplice da utilizzare.

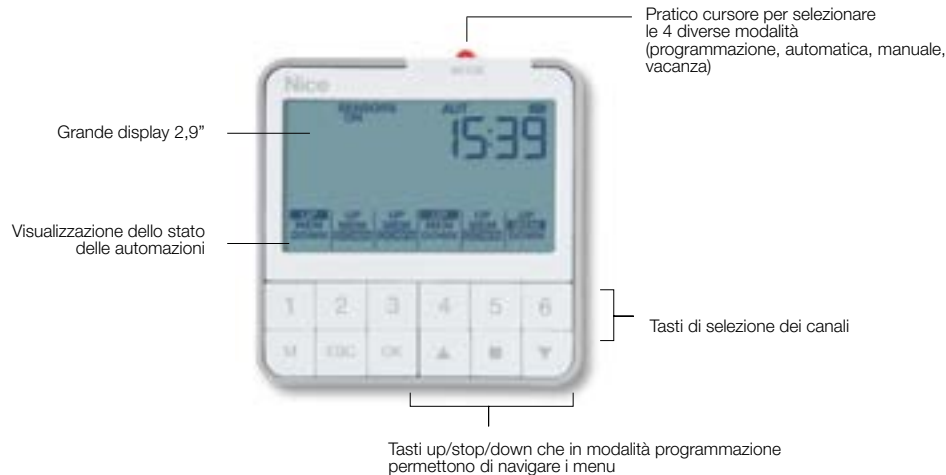

Programmatore orario settimanale a parete via radio o filare. Gestisce fino a 6 canali indipendenti e memorizza fino ad un massimo di 30 eventi.

Programmazione intuitiva

Semplice configurazione dei parametri del dispositivo e programmazione degli eventi grazie al menù di navigazione intuitivo, ai pratici tasti di selezione e al grande display.

Facile da utilizzare

Il cursore posizionato sulla parte superiore del programmatore permette all'utente di passare in modo semplice e rapido da una modalità di funzionamento all'altra. Nel display grafico LCD l'utente può visualizzare in qualsiasi momento i parametri di interesse (data, ora, movimento, stato e funzioni).

Sicuro

Possibilità di inserire un PIN per accedere alla modalità "Programmazione", evitando modifiche accidentali dei

parametri impostati. Inoltre, quando il trasmettitore si trova nella modalità "Manuale" è possibile bloccare la tastiera per impedire a persone non autorizzate di utilizzare il dispositivo.

Massima personalizzazione

Possibilità di modificare i singoli parametri degli eventi senza doverli eliminare e successivamente ricreare. Gli eventi possono essere facilmente duplicati, rendendo più veloce la creazione di nuovi scenari che differiscono solo per alcune variabili.

L'utente potrà disabilitare temporaneamente gli eventi desiderati, per riabilitarli in un secondo momento.

Ampla portata

200 m in spazio libero, 25 m in interni.

Design ergonomico, sottilissimo e facile da installare.

Semplice fissaggio a parete con pratico supporto a scomparsa. Dimensioni standard rispetto ai comuni supporti a parete a due moduli.

Praticità e comfort a portata di mano

3 DIVERSE MODALITÀ DI UTILIZZO

"Automatica": Esegue autonomamente gli eventi programmati agli orari prestabiliti.

"Manuale": permette di utilizzare Era Krono come un trasmettitore, inviando comandi di salita, stop e discesa.

"Vacanza": esegue casualmente gli eventi programmati per simulare la propria presenza in casa quando si è assenti, dissuadendo i tentativi di intrusione.

ELEVATA PERSONALIZZAZIONE

Orario planetario

Segue automaticamente il variare dell'orario del sorgere e del tramontare del sole, selezionando semplicemente il nome della città più vicina: puoi

svegliarti con la luce giusta e puoi abbassare le tapparelle o alzare le tende al tramonto tutto l'anno, senza dover riprogrammare l'evento.

Memo Group:

consente di comandare, contemporaneamente o indipendentemente, fino a 6 gruppi di automazioni, con la possibilità di associare diverse funzioni ad alcuni motori; ad esempio è possibile attivare la funzione "orario planetario" solo per le tapparelle della zona notte e la funzione "in vacanza" per le aperture che si affacciano sulla strada.

On/Off dei sensori climatici

attiva o disattiva l'intervento dei sensori climatici, permettendo di scegliere quali delle automazioni collegate ai sensori debbano reagire alle variazioni climatiche.



Codice	Descrizione	Pz./Conf.
KRONO 1WW	Programmatore orario a parete via radio, con display grafico LCD. Alimentazione a batteria e gestione di 1 canale radio	1
KRONO 6WW	Programmatore orario a parete via radio, con display grafico LCD. Alimentazione a batteria e gestione di 6 canali radio	1
KRONO 1WC	Programmatore orario a parete, con display grafico LCD. Alimentazione filare e gestione di 1 gruppo di motori via filo	1

CARATTERISTICHE TECNICHE

Codice	KRONO 1WW	KRONO 6WW	KRONO 1WC
Alimentazione (durata pila)	3 V con 1 batteria al litio cr2450 (2 anni con 10 eventi/giorno)		120/230 Vac (50/60 hz)
Frequenza	433,92 MHz ± 100 KHz		-
Potenza irradiata	Stimata <1 mW		-
Grado di protezione (ip)	40		
Portata stimata (m)	200 In spazio libero, 25 in interni		-
Codifica	66 Bit, 4,5 milioni di miliardi di combinazioni		
Risoluzione orologio	1 Minuto		
Precisione orologio	± 150 Secondi/anno		
N. Eventi memorizzabili	30		
Dimensioni (mm)	80X80x20 h		80X80x50 h
Peso (g)	85		95

Nice

Domì, Climatic Sensor

Sensori climatici, bidirezionali, disponibili in tre diversi modelli: vento-sole, vento-sole-pioggia e vento-sole senza fili.

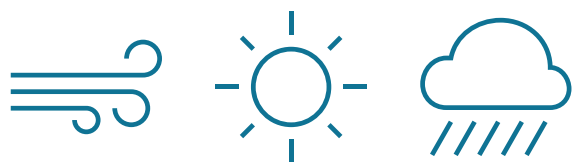

DOMIWSC

Lunga durata, grazie alla scelta di materiali che assicurano un'eccellente resistenza agli agenti atmosferici

IP55

Ampia regolabilità delle soglie

Impostazione della soglia vento fino a 120 km/h



DOMIWSR

Sensibilità alle correnti d'aria verticali ottimizzata



DOMIWS



PENSATA PER
GLI INSTALLATORI



**MyNice Pro
App**

Download on the
App Store



Versioni disponibili:



WIND-SUN BD e WIND-SUN-RAIN BD

Alimentazione da rete elettrica,
comunicano via radio con la centrale.



WIND-SUN SOLAR BD

Nessun collegamento e autonomia
illimitata.

Il sensore è **alimentato tramite energia solare** e comunica via radio con la centrale. Le celle fotovoltaiche alimentano il sensore fornendo una riserva di energia e garantiscono una gestione ottimale e sicura dell'automazione.

Bidirezionali:

i sensori climatici Domì sono compatibili con **fino a due motori bidirezionali** e anche con le versioni monodirezionali.

Compatibili con:

- i motori tubolari Nice con ricevente radio integrata;
- le centrali di comando con ricevente integrata.

Programmabile in modo lineare:

regolazione delle soglie di intervento "vento" fino a 120 km/h e "sole" fino a 60 klux.

Gestione delle regolazioni:

è possibile verificare il funzionamento dei sensori Sole-Vento senza simulare la presenza di eventi atmosferici ma regolando la soglia test.

Nel modello vento-sole-pioggia il sensore pioggia non necessita di regolazione (on-off).

Sistema di controllo e segnalazione:

Un Led fornisce informazioni sullo stato del sensore (superamento della soglia impostata, malfunzionamenti, ecc.).

Regolazione soglie diversificate*:

Con l'implementazione del sistema Yubii Home sarà possibile regolare soglie diversificate per ciascun motore, grazie agli scenari personalizzati.

Impostazione evoluta delle soglie:

Semplice regolazione delle soglie tramite TTPRO e NFC via l'App MyNice Pro.

INSTALLAZIONE SU SUPERFICI DI DIVERSA INCLINAZIONE

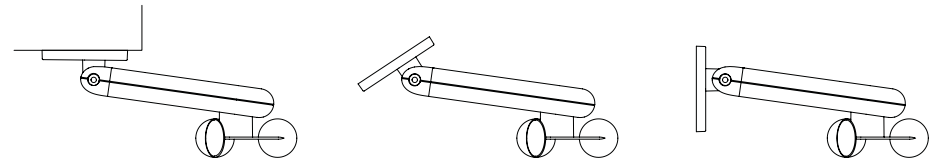

Codice	Descrizione	Pz./conf.	Certificazioni
DOMIWS	Sensore Vento-Sole, bidirezionale, con alimentazione da rete elettrica	1	CE
DOMIWSC	Sensore Vento-Sole, bidirezionale, alimentato da celle fotovoltaiche integrate	1	CE
DOMIWSR	Sensore Vento-Sole-Pioggia, bidirezionale, con alimentazione da rete elettrica	1	CE

CARATTERISTICHE TECNICHE

Codice	DOMIWS	DOMIWSC	DOMIWSR
Alimentazione con celle fotovoltaiche integrate (mWp)	–	100	–
Alimentazione da rete elettrica (Vac 50/60 Hz)	110/230	–	110/230
Frequenza di trasmissione (MHz)	433		
Codifica radio	BiDi /retrocompatibile con monodirezionale		
Potenza irradiata (mW)	1		
Portata	100 m in campo aperto e 20 m all'interno di edifici		
Grado di protezione (IP)	55		
Temperatura di utilizzo (°C min/max)	-20 ÷ +60	-10 ÷ +60	-20 ÷ +60
Dimensioni (mm)	85x225x114 h		
Peso (g)	236		

CARATTERISTICHE SPECIFICHE

Codice	DOMIWS	DOMIWSC	DOMIWSR
SENSORE VENTO			
Gamma di misura (km/h)	10 ÷ 120		
Risoluzione (km/h)	1		
Regolazione soglia (km/h)	20 ÷ 100		
SENSORE SOLE			
Risoluzione (klux)	0 ÷ 83		
Regolazione soglia (klux)	5 ÷ 60		
SENSORE PIOGGIA			
Gamma di misura	–	–	On-off

* presto in arrivo

Nice

Volo / Volo S / ST

Sensori Vento e Vento-Sole



Sensore Vento (Volo) e Vento-Sole (Volo S), via Nice TTBUS.

Ogni sensore può controllare fino a 5 centrali o motori con centrale a bordo collegati in parallelo.

Pratico

Supporto regolabile per fissaggio su superfici con qualunque inclinazione.

Evoluto

Soglia "Vento" programmabile su 3 livelli: 15, 30 o 45 Km/h; soglia "Sole" su 3 livelli: 15, 30 o 45 KLux, più un quarto livello impostabile in autoapprendimento.

Sensore Vento-Sole (Volo ST) via Nice TTBUS, con regolazione a trimmer delle soglie di intervento.

Programmabile in modo lineare

Regolazione soglie di intervento: "Vento" fino a 60 km/h e "Sole" fino a 60 KLux. Ogni sensore può controllare fino a 5 centrali o motori con centrale a bordo collegati in parallelo sincronizzando l'apertura o la chiusura.

Sistema di controllo e segnalazione:

Un LED bicolore (verde e rosso; acceso, spento o intermittente) fornisce informazioni sullo stato del sensore (superamento della soglia impostata, malfunzionamenti, ecc.).

Possibilità di disabilitare il sensore "Sole" tramite interruttore.

Codice	Descrizione	Pz./conf.
VOLO	Sensore Vento via TTBUS interfacciabile con programmatore TTPRO. Soglia "Vento" programmabile su 3 livelli prefissati	1
VOLO S	Sensore Vento-Sole via TTBUS interfacciabile con programmatore TTPRO. Soglia "Vento" programmabile su 3 livelli prefissati, soglia "Sole" programmabile su 3 livelli prefissati più uno impostabile in autoapprendimento	1
VOLO ST	Sensore Vento-Sole con regolazione a trimmer delle soglie "Vento" e "Sole", via TTBUS	1

CARATTERISTICHE TECNICHE

Codice	VOLO	VOLO S	VOLO ST
Alimentazione (Vac/Hz)	Via TTBUS		
Grado di protezione (IP)	44		
Livelli sensore Vento (Km/h)	15, 30, 45		da 5 a 80
Livelli sensore Sole (KLux)	-	15, 30, 45 + autoapprendimento	da 0 a 64
Temp. di funzionamento (°C min. max.)	-20 ÷ +55		
Dimensioni (mm)	120x215x85		
Peso (g)	180	200	250

Nice

Volò S-Radio

Sensore Vento-Sole



Sensore Vento-Sole, via radio.

Semplice e veloce da installare: basta collegarlo ad una linea 230 Vac e fissarlo con due viti, senza ulteriori collegamenti.

Frequenza 433,92 MHz, con codifica rolling code (genera oltre 4,5 milioni di miliardi di combinazioni); autoapprendimento.

Portata: 200 m in spazio libero.

Facile memorizzazione

Programmabile come un qualsiasi trasmettitore, tramite un unico tasto. La procedura è guidata da segnalazioni acustiche. Durante il funzionamento, il sensore segnala il tipo di trasmissione: per ciascun evento, l'anemometro fornisce indicazioni tramite LED.

Pratico

Supporto regolabile per fissaggio su superfici con qualunque inclinazione. Alta sensibilità al vento, con movimenti a sfere.

Evoluto

Soglia "Vento" programmabile su 5 livelli: 5, 10, 15, 30 o 45 Km/h; soglia "Sole" su 5 livelli: 2, 5, 10, 20 o 40 KLux, più un ulteriore livello impostabile in autoapprendimento. Esclusione programmabile del sensore sole.

Volò S-Radio è compatibile con:

- i motori tubolari Nice con centrale di comando e ricevitore integrato;
- le centrali di comando con ricevitore integrato.

Codice	Descrizione	Pz./conf.
VOLO S-RADIO	Sensore Vento-Sole via radio interfacciabile con programmatore TTPRO. Soglia "Vento" programmabile su 5 livelli prefissati, soglia "Sole" programmabile su 5 livelli prefissati più uno impostabile in autoapprendimento	1

CARATTERISTICHE TECNICHE

Codice	VOLO S-RADIO
Alimentazione (Vac/Hz)	230 / 50-60
Frequenza di trasmissione (MHz)	433,92
Grado di protezione (IP)	44
Livelli sensore Vento (Km/h)	5, 10, 15, 30, 45
Livelli sensore Sole (KLux)	2, 5, 10, 20, 40 + autoapprendimento
Temp. di funzionamento (°C Min. Max.)	-20 ÷ +55
Dimensioni (mm)	120x215x85
Peso (g)	250

Nice

Nemo Vibe

Sensore Vento per tende a bracci

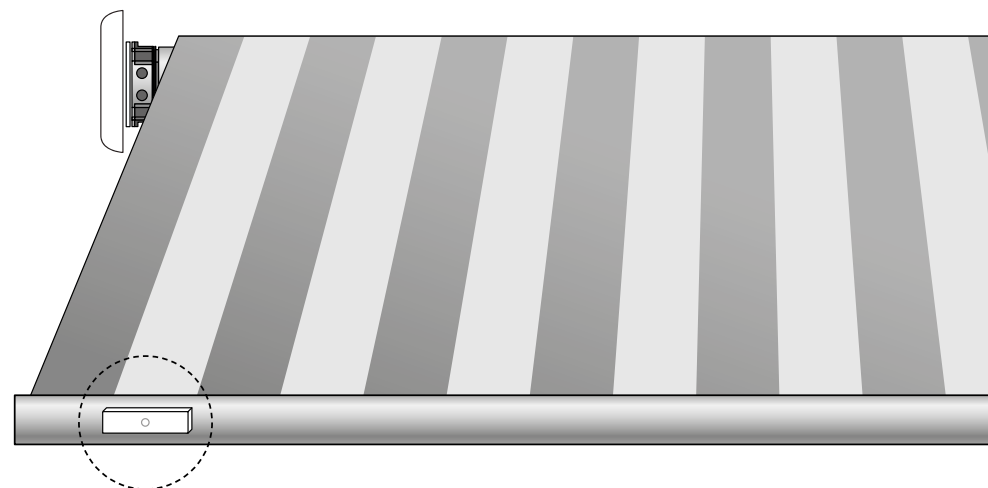

Posizione consigliata per un funzionamento ottimale.
Applicazione comoda e discreta.

Sensore Vento, via radio, per tende a bracci, con trasmettitore radio integrato.

Comodo e sicuro

Il sensore radio wireless rileva in tempo reale le vibrazioni della tenda generate dal vento. Se il valore rilevato supera la soglia d'intervento impostata, il sensore trasmette un segnale radio al ricevitore del motore che ritira la tenda e la protegge.

Versatile, per ogni tipo di tenda a braccio e diverse condizioni ambientali, grazie alla possibilità di regolare la sensibilità al vento in modo intuitivo mediante trimmer.

Installazione semplice, veloce e discreta

Nemo Vibe si applica con due sole viti sulla barra terminale della tenda. Nessun impatto visivo, senza fili o altri dispositivi a vista sulla parete.

Nessun collegamento, il sensore è alimentato a batteria (AA).

Codice	Descrizione	Pz./conf.
NEMOVIBE	Sensore vento via radio a batteria	1

CARATTERISTICHE TECNICHE

Codice	NEMOVIBE
Alimentazione	2 batterie LR03 AA
Durata pila	Circa 2 anni
Frequenza	433,92 MHz (± 100 kHz)
Temperatura di funzionamento ($^{\circ}\text{C}$ min/max)	-20 \div +60
Portata	Stimata 200 m (all'esterno)
Grado di protezione (IP)	44
Dimensioni (mm)	130x36x22,5 h
Peso (g)	170



Nice

Ricevitore radio LED

La soluzione giusta per ogni applicazione.

I ricevitori radio per le strisce LED sono disponibili in diverse versioni per varie situazioni di installazione, come ad esempio alberi in tubi avvolgitori per tende e screen. Che si tratti di LED colorati o bianchi, Nice offre il prodotto giusto e pratici accessori per la tua applicazione.



Montaggio rapido

I ricevitori radio Nice LED possono essere installati in modo semplice e veloce con agli accessori compatibili.



Illuminazione perfetta

Le strisce LED di alta qualità garantiscono un'illuminazione armoniosa e uniforme. Grazie al ricevitore radio LED e al trasmettitore portatile, è possibile regolare a piacere sia la luminosità che la tonalità di colore della luce.

1-4

Comando versatile

Con un ricevitore radio Nice LED è possibile controllare fino a **4 strisce LED**.



Programmazione comoda

Ogni ricevitore radio può essere accoppiato con un massimo di 30 trasmettitori. **La programmazione avviene tramite un trasmettitore radio.**



Nice

Per integrare le strisce LED nel sistema radio sono necessari i seguenti componenti Nice:

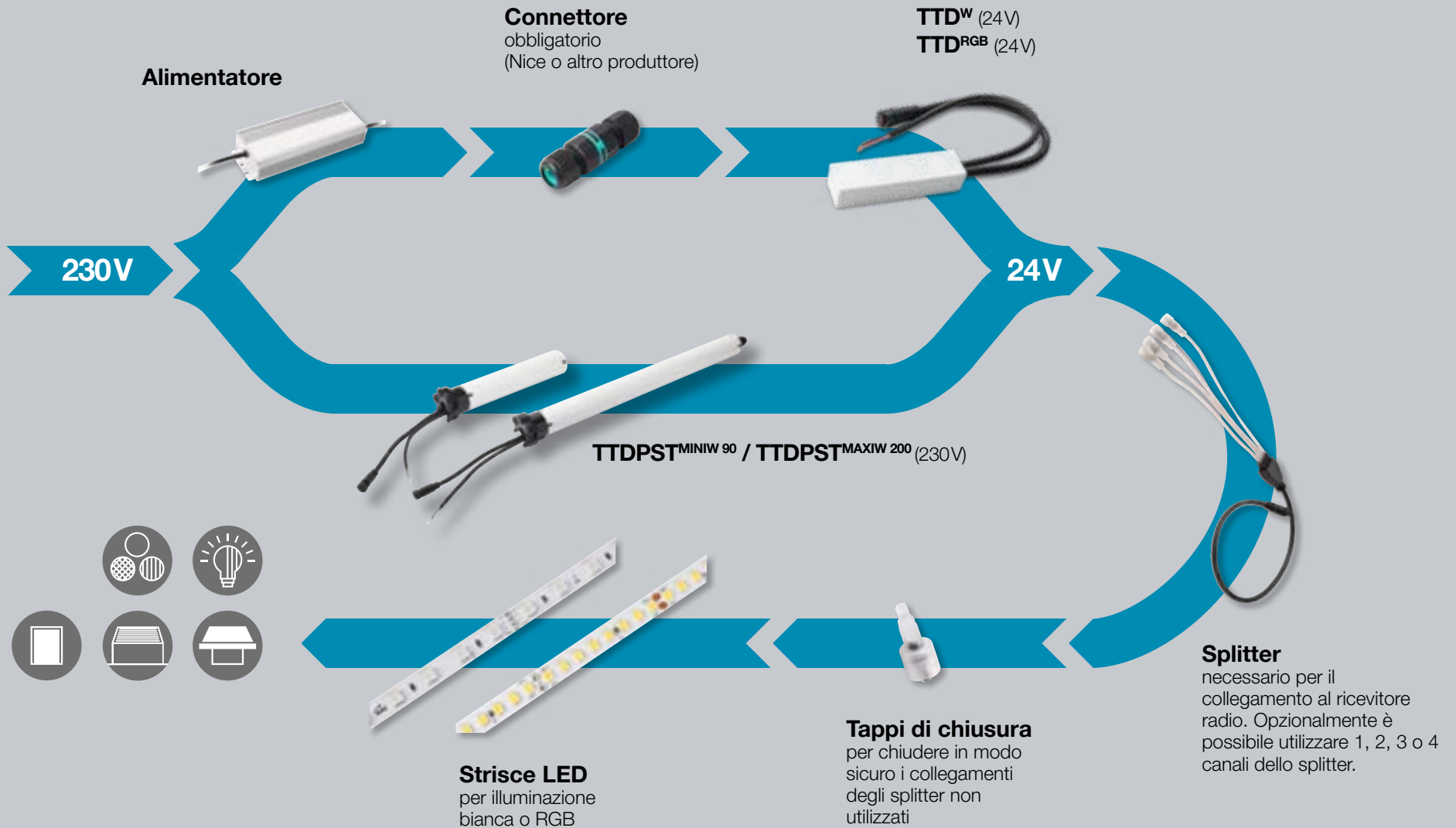

Nice

TTD^W

Dimmer con ricevitore radio bidirezionale per strisce LED bianche, per varie situazioni di installazione.



BiDi

24 V DC

Yubii *

433 MHz



*disponibile a breve

Il dispositivo comprende un **dimmer bidirezionale e un ricevitore radio in un unico apparecchio**, consentendo di controllare fino a 4 strisce LED bianche dimmerabili.

Le sorgenti luminose possono essere accese, spente e dimmerate con **qualsiasi radiocomando Nice da 433 MHz**.

Oltre al **TTDW** sono necessari un alimentatore e una spina (schema a pag. 5).

Ogni ricevitore può essere accoppiato con **un massimo di 30 trasmettitori**.

È possibile integrare in modo semplice e rapido il **TTDW**. Ciò permette di collocare la sorgente luminosa negli ambienti a seconda delle proprie esigenze.

Il design del ricevitore è adatto a diverse situazioni di installazione. **Le uscite possono essere controllate indipendentemente l'una dall'altra.**

La programmazione del TTDW avviene tramite trasmettitore radio.

Codice articolo	Descrizione	Pezzi/unità di conto
TTDW	Dimmer / ricevitore radio per strisce LED bianche	1

DATI TECNICI

Codice articolo	TTDW
Tensione d'ingresso (V DC)	24
Tensione d'uscita (V DC)	24
Potenza (W)	Carico minimo 100 per canale, carico massimo 240
Corrente nominale morsetti per lampade (A)	max 10
Grado di protezione (IP)	55
Classe di protezione	II
Potenza di trasmissione (dBm)	≤ 10
Frequenza radio (MHz)	433
Portata radio (m)	fino a 90 all'aperto (a seconda della struttura del terreno)
Temperatura ambiente di esercizio (°C)	da -20 a +45
Peso (kg)	0,15
Dimensioni L x L x H (mm)	98 x 26 x 20
Tipo di montaggio	volante
Conformità	

CAVO DI COLLEGAMENTO

Lunghezza del cavo 1,5 m, a 2 poli

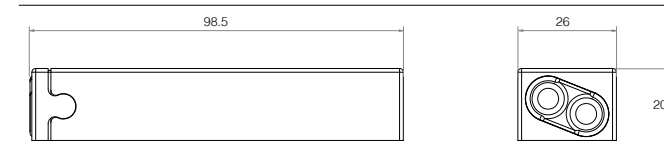
**MASSA**

Nice

TTD^{RGB}

Dimmer con ricevitore radio bidirezionale per strisce LED RGB, per varie situazioni di installazione.



BiDi

24 V DC

Yubii *

433 MHz



*disponibile a breve

Il dispositivo comprende un **dimmer bidirezionale e un ricevitore radio in un unico apparecchio**, consentendo il controllo e la regolazione della luminosità e della tonalità di colore della luce di fi no a 4 strisce LED.

Le sorgenti luminose possono essere accese, spente e dimmerate con **qualsiasi radiocomando Nice da 433 MHz**.

Oltre al **TTDRGB** sono necessari un alimentatore e una spina (schema a pag. 5).

Ogni ricevitore può essere accoppiato con **un massimo di 30 trasmettitori**.

È possibile integrare in modo semplice e rapido il **TTDRGB**. Ciò permette di collocare la sorgente luminosa negli ambienti a seconda delle proprie esigenze.

Il design del ricevitore è adatto a diverse situazioni di installazione. **Entrambe le uscite possono essere controllate indipendentemente l'una dall'altra**.

La programmazione del TTDRGB avviene tramite trasmettitore radio.

Codice articolo	Descrizione	Pezzi/unità di conto
TTDRGB	Dimmer / ricevitore radio per strisce LED RGB	1

DATI TECNICI

Codice articolo	TTDRGB
Tensione d'ingresso (V DC)	24
Tensione d'uscita (V DC)	24
Potenza (W)	Carico minimo 100 per canale, carico massimo 240
Corrente nominale morsetti per lampade (A)	max 10
Grado di protezione (IP)	55
Classe di protezione	II
Potenza di trasmissione (dBm)	≤ 10
Frequenza radio (MHz)	433
Portata radio (m)	fino a 90 all'aperto (a seconda della struttura del terreno)
Temperatura ambiente di esercizio (°C)	da -20 a +45
Peso (kg)	0,15
Dimensioni L x L x H (mm)	98 x 26 x 20
Tipo di montaggio	volante
Conformità	

CAVO DI COLLEGAMENTO

Lunghezza del cavo 1,5 m, a 2 poli



MASSA

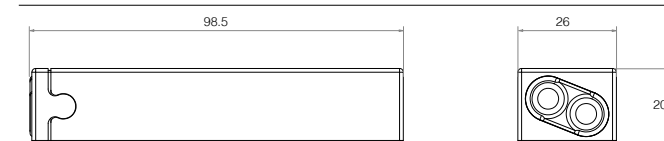

Nice

TTDPST MINIW 90 New

Dimmer con ricevitore radio bidirezionale per strisce LED bianche, per l'installazione in rulli avvolgitori (screen).



BiDi

230 V

Yubii

433 MHz



Il dispositivo comprende un **dimmer bidirezionale e un ricevitore radio in un unico apparecchio**, consentendo di controllare fino a 4 strisce LED bianche.

Le sorgenti luminose possono essere accese, spente e dimmerate con **qualsiasi radiocomando Nice da 433 MHz**.

Ogni ricevitore può essere accoppiato con **un massimo di 30** trasmettitori.

L'alimentatore è già integrato nel ricevitore.

È possibile integrare in modo semplice e rapido il **TTDPSTMINIW 90**. Ciò permette di collocare la sorgente luminosa negli ambienti a seconda delle proprie esigenze.

Il design del ricevitore è stato sviluppato appositamente per l'installazione in rulli avvolgitori, ad esempio per gli screen.

Entrambe le uscite possono essere controllate indipendentemente l'una dall'altra.

La programmazione del TTDPSTMINIW 90 avviene tramite trasmettitore radio.

Codice articolo	Descrizione	Pezzi/unità di conto
TTDPSTMINIW 90	Dimmer / ricevitore radio per strisce LED bianche, compatto (screen)	1

DATI TECNICI

Codice articolo	TTDPSTMINIW 90
Tensione d'ingresso (V AC)	230
Tensione d'uscita (V DC)	24
Frequenza (Hz)	50
Potenza (W)	Carico massimo 90
Corrente nominale morsetti per lampade (A)	max 0,5
Grado di protezione (IP)	44
Classe di protezione	II
Potenza di trasmissione (dBm)	≤ 10
Frequenza radio (MHz)	433
Portata radio (m)	fino a 80 all'aperto (a seconda della struttura del terreno)
Temperatura ambiente di esercizio (°C)	da -20 a 65
Peso (kg)	0,58
Dimensioni L x L x H (mm)	280 x Ø 45
Tipo di montaggio	volante o installato nel rullo
Conformità	CE

CAVO DI COLLEGAMENTO

Lunghezza del cavo 1,5 m, a 2 poli



MASSA

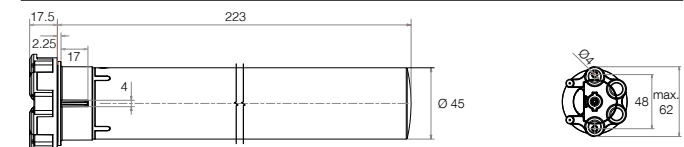

TTDPST MAXIW 200 New

Dimmer con ricevitore radio bidirezionale per strisce LED bianche, per l'installazione in rulli avvolgitori (tenda da sole).



BiDi

230 V

Yubii

433 MHz



Il dispositivo comprende un **dimmer bidirezionale e un ricevitore radio in un unico apparecchio**, consentendo di controllare fino a quattro strisce LED bianche.

Le sorgenti luminose possono essere accese, spente e dimmerate con **qualsiasi radiocomando Nice da 433 MHz**.

Ogni ricevitore può essere accoppiato con **un massimo di 30** trasmettitori.

L'alimentatore è già integrato nel ricevitore.

Il **TTDPSTMAXIW 200** può essere integrato in modo semplice e rapido. Ciò permette di collocare la sorgente luminosa negli ambienti a seconda delle proprie esigenze.

Il design del ricevitore è stato sviluppato appositamente per l'installazione in rulli avvolgitori, ad esempio per tende da sole su terrazze.

Entrambe le uscite possono essere controllate indipendentemente l'una dall'altra.

La programmazione del TTDPSTMAXIW 200 avviene tramite trasmettitore radio.

Codice articolo	Descrizione	Pezzi/unità di conto
TTDPSTMAXIW 200	Dimmer / ricevitore radio per strisce LED bianche, compatto (tende da sole)	1

DATI TECNICI

Codice articolo	TTDPSTMAXIW 200
Tensione d'ingresso (V AC)	230
Tensione d'uscita (V DC)	24
Frequenza (Hz)	50
Potenza (W)	Carico massimo 200
Corrente nominale morsetti per lampade (A)	max 0,5
Grado di protezione (IP)	44
Classe di protezione	II
Potenza di trasmissione (dBm)	≤ 10
Frequenza radio (MHz)	433
Portata radio (m)	fino a 80 all'aperto (a seconda della struttura del terreno)
Temperatura ambiente di esercizio (°C)	da -20 a 65
Peso (kg)	2,85
Dimensioni L x L x H (mm)	800 x Ø 45
Tipo di montaggio	volante o installato nel rullo
Conformità	CE

CAVO DI COLLEGAMENTO

Lunghezza del cavo 1,5 m, a 2 poli



MASSA

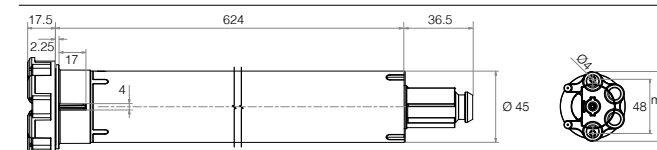

Alimentatori

Potenza al massimo da 100 a 300 W



Per i ricevitori radio LED (TTDW e TTDRGB) sono disponibili gli apparecchi compatibili per l'alimentazione a 24 V, che presentano dimensioni compatte.

La potenza viene adattata alle richieste delle applicazioni.

Codice articolo	Descrizione	Pezzi/unità di conto
590.010000	Alimentatore Mean Well 100 W 24 V potenza costante	1
590.015000	Alimentatore Mean Well 150 W 24 V potenza costante	1
590.032000	Alimentatore Mean Well 320 W 24 V potenza costante	1

DATI TECNICI

Codice articolo	590.010000	590.015000	590.032000
Potenza di uscita (W)	100	150	312
Tensione di uscita (V)	24	24	24
Corrente in uscita (A)	4	6,3	13
Tensione d'ingresso (V)	100 – 305 110/230 ingresso universale	90 – 295 110/230 ingresso universale	100 – 305 110/230 ingresso universale
Grado di protezione (IP)	67	65	67
Dimensioni L x H x P (mm)	140 x 63 x 32	180 x 63 x 35,5	246 x 77 x 39,5
Tecnologia dimmer	Potenzimetro	Potenzimetro	Potenzimetro
Tipo di scatola	Metallo	Metallo	Metallo
RoHS	compatibile	compatibile	compatibile
Tecnologia	AC/DC Corrente costante C.C. Potenza costante C.P.	AC/DC Corrente costante C.C. Potenza costante C.P.	AC/DC Corrente costante C.C. Potenza costante C.P.
Standard	LED EN 61347	LED EN 61347	LED EN 61347
Peso (kg)	0,58	0,8	1,87
Temperatura ambiente di esercizio (°C)	da -40 a +90	da -40 a +85	da -40 a +85
Conformità	CE	CE	CE

Strisce LED

Luminosità senza ombre con centinaia di LED



Le strisce LED sono disponibili in **bianco o RGB**, per poterle adattare alle varie applicazioni e confezionarle a seconda delle esigenze.

Codice articolo	Descrizione	Pezzi/unità di conto
591.090500	Striscia LED RGB, IP67, 60 W/m, nastro da 5 m	1
591.000500	Striscia LED bianca, IP67, 160 W/m, nastro da 5 m	1

DATI TECNICI

Codice articolo	591.090500	591.000500
Tensione di esercizio (V)	24	24
Corrente di esercizio (A)	0.52 (1 m) – 2.22 (5 m)	0.9 (1 m) – 3.96 (5 m)
Potenza assorbita (W)	12.5 (1 m) – 53.3 (5 m)	10.8 (1 m) – 47.5 (5 m)
Grado di protezione (IP)	67	67
Temperatura ambiente di esercizio (°C)	da -25 a +40	da -25 a +40
Dimensioni (mm)	5,000 x 12 x 4.8	5,000 x 10 x 5
Apertura del fascio luminoso (°)	120	120
Numero di LED per metro	60	160
Conformità	CE	CE

Nice

Splitter

per tutte le diramazioni



Per poter combinare le strisce LED con i ricevitori radio, è necessario uno splitter adatto.

Lo splitter offre anche la possibilità di collegare fino a quattro strisce LED a un ricevitore radio.

Codice articolo	Descrizione	Pezzi/unità di conto
593.201000	Splitter per cavo per striscia LED bianchi	1
593.202000	Splitter per cavo per striscia LED RGB/RGBW	1

Connettore

per un collegamento rapido



Per collegare in modo rapido e sicuro un ricevitore radio per LED (TTDW e TTDRGB) a un dispositivo di alimentazione, è necessario un connettore.

Codice articolo	Descrizione	Pezzi/unità di conto
593.101001	KIT Mini Plug & Socket Connector 4p Screw D6-13.5 IP66 / IP68 xDRY®	1

Tappi di chiusura

per una chiusura sicura



I tappi di chiusura chiudono in modo sicuro gli attacchi inutilizzati di uno splitter.

Codice articolo	Descrizione	Pezzi/unità di conto
593.101000	Tappo di chiusura per striscia LED bianca	1
593.102000	Tappo di chiusura per striscia LED RGB/RGBW	1

Collegamento e gestione dei ricevitori per il controllo della luce con i trasmettitori Nice:

TTDW
TTDRGB
(24V)



Nice

Sistema Tag

La soluzione ideale nelle ristrutturazioni



Nice Sistema Tag, la soluzione più semplice: centrali miniaturizzate e trasmettitori a scomparsa universali per la pratica gestione radio di tapparelle, tende, illuminazione e carichi elettrici fino a 500 W non raggiungibili direttamente via cavo.

Ideale nelle ristrutturazioni e nell'aggiornamento di impianti esistenti, grazie alla possibilità di essere installato all'interno delle placche a muro di normale commercializzazione e negli spazi più ridotti.

Nessuna necessità di sostituire l'impianto di automazione esistente, né di eseguire opere murarie.

I VANTAGGI DEL SISTEMA:

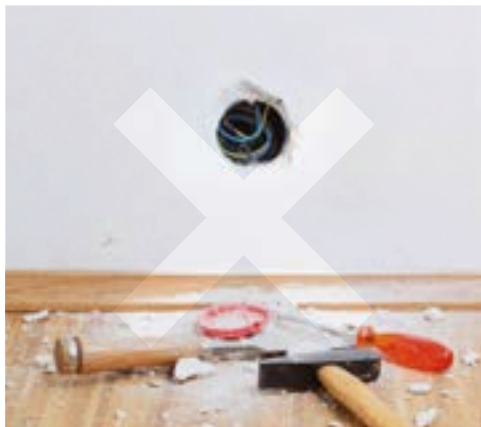

FACILE DA INSTALLARE E PROGRAMMARE

Nessuna opera muraria, nessun collegamento cablato e necessità di elaborare progetti del tracciato elettronico.

Programmazione intuitiva grazie al pulsante e al LED di programmazione posizionati nelle centrali miniaturizzate.

Risparmio di tempo e di costi.



PERFETTO PER OGNI ESIGENZA

Semplice gestione singola o centralizzata delle automazioni.

Possibilità di controllare comodamente l'intero sistema attraverso trasmettitori radio portatili, a parete, o tramite comandi a muro con alimentazione.

Collegando via filo la centrale miniaturizzata all'interruttore da parete preesistente si può ottenere un ulteriore punto di comando.

SCOPRI GLI ELEMENTI DEL SISTEMA:

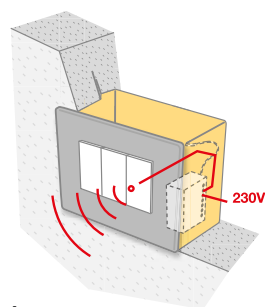

1

Trasmettitori da incasso **TTX4** con alimentazione da rete, e **TTXB4** con alimentazione a batteria. Ideali per il comando di automazioni non raggiungibili direttamente via cavo.

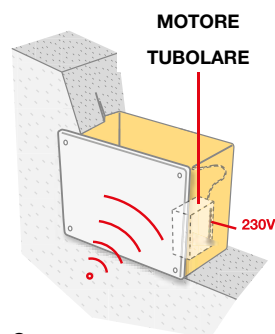

2

TT2Z, ricevente radio e centrale di comando per motori controllabili via dry contact, motori tubolari con cavo di alimentazione a 4 fili e luci.

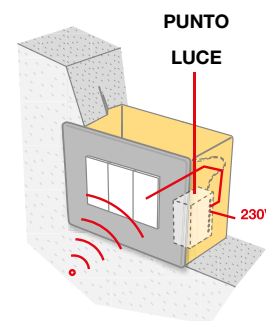

3

TT2D ricevente radio e centrale per il comando da più punti di impianti di illuminazione, con commutatore integrato.

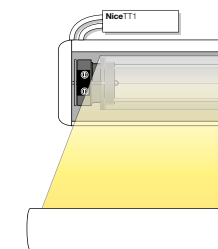

4

Mindy TT1 riceventi radio e centrali di comando miniaturizzate per tende da sole, tende veneziane esterne, tapparelle, impianti di illuminazione ed irrigazione. Grado di protezione IP superiore a 50.

Nice

TTX4 / TTXB4

Trasmettitori a incasso per il comando di automazioni.

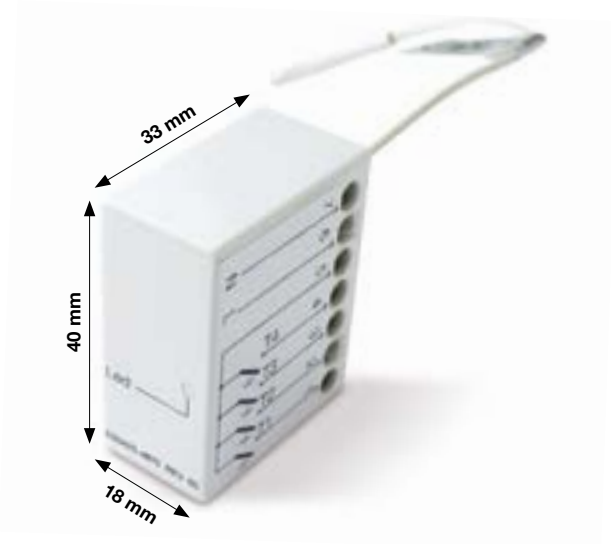

Trasmettitori a incasso ideali per il comando di automazioni non raggiungibili direttamente via cavo.

Possibilità di collegare fino a 4 pulsanti (opzionali) per la gestione via cavo delle automazioni.

Frequenza 433,92 MHz, con codifica rolling code a 52 bit (oltre 4,5 milioni di miliardi di combinazioni).

TTX4, con alimentazione a tensione di rete e TTXB4, con alimentazione a batteria a lunga durata.

Codice	Descrizione	Pz./conf.
TTX4	Trasmettitore da incasso con alimentazione da rete, 4 canali	1
TTXB4	Trasmettitore da incasso con alimentazione a batteria, 4 canali	1

CARATTERISTICHE TECNICHE

Codice	TTX4	TTXB4
Alimentazione	120 o 230 Vac, 50/60 Hz; (limiti 100 ÷ 255 V)	3 Vdc; pila al litio tipo CR2032
Frequenza portante	433,92 MHz ± 100 KHz	
Portata stimata	35 m in interni	
Codifica	Digitale 52 bit (4,5 milioni di miliardi di combinazioni)	
Grado di protezione (IP)	20	
Temp. di funzionamento (°C Min/Max)	-20° ÷ +55°	
Dimensioni (mm)	18x33x40 h	

TT2Z

Ricevente radio e centrale a incasso per il comando di motori e luci.



Ricevente radio e centrale di comando miniaturizzata a incasso per la gestione di tende, tapparelle e altri carichi elettrici tramite contatto pulito.

TT2Z permette di gestire con i trasmettitori Nice:

- i motori controllabili via dry contact;
- i motori tubolari con cavo di alimentazione a 4 fili con assorbimento inferiore a 1A;
- due interruttori indipendenti, per controllare ad esempio due luci.

Possibilità di memorizzare fino a 30 trasmettitori Nice, tre dei quali possono essere sensori climatici.

Nel caso di trasmettitori dotati di slider, quest'ultimo permette di comandare le manovre in modalità "uomo presente".

Personalizzazione

Possibilità di impostare la durata desiderata della manovra del motore, da un tempo minimo

di 10 secondi a un massimo di 4 minuti. Dry contact configurabile che consente di inviare il comando di stop in tre diverse modalità.

Comfort

Tre configurazioni standard per la gestione dei sensori climatici: per tenda oscurante da interno, per tapparella e per tenda da esterno. La gestione dei sensori può essere personalizzata.

Sicurezza

La funzione "Blocco della memoria", se attivata, impedisce la memorizzazione di ulteriori trasmettitori.

Programmazione facile e veloce grazie ai tasti PRG e ESC dei trasmettitori della serie Era P ed Era W. La presenza del **LED di segnalazione** aiuta a seguire la corretta procedura di programmazione.

Codice	Descrizione	Pz./conf.
TT2Z	Ricevente radio e centrale per motori via dry contact, motori a 4 fili e luci	1

CARATTERISTICHE TECNICHE

Codice	TT2Z
Alimentazione (Vac/Hz)	90-265 / 50-60
Potenza assorbita in stand-by (W)	< 0,3
Grado di protezione (IP)	20
Tempo di durata della manovra (s)	10÷240 s
Temp. di funzionamento (°C min/max)	-20 ÷ +55
Dimensioni (mm)	47x18x32
Peso (g)	30
Frequenza radio (MHz)	433,92
Codifica radio	FLO-R, O-CODE, F-CODE

TT2D

Ricevente radio e centrale a incasso per il comando da più punti di impianti di illuminazione, con commutatore integrato.

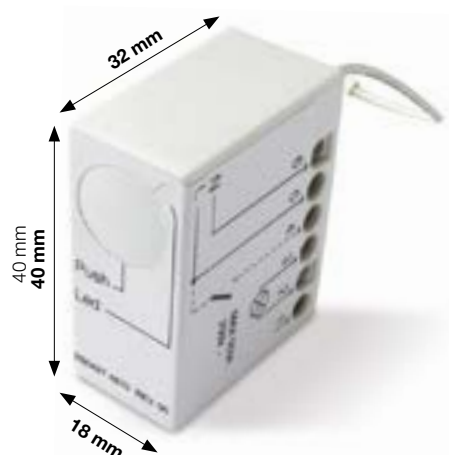

Riceventi radio e centrali di comando miniaturizzate a incasso compatibili con i trasmettitori Nice della serie Era e NiceWay.

Per il comando di carichi a tensione di rete 230 Vac con potenza fino a 1000 W / 500 VA.

Grado di protezione IP 20

Programmazione semplice e veloce grazie al pulsante dedicato.

La presenza di un **LED di segnalazione** aiuta a seguire la corretta procedura di programmazione segnalando ad esempio il superamento delle soglie programmate nel sensore climatico.

Possibilità di memorizzare fino a 30 trasmettitori

- in Modo I: On - Off
- in Modo II: On/Off - Accensione impulsiva - Timer1 - Timer2.

Il collegamento al sensore climatico Volo S-Radio permette di gestire tramite il sensore "Sole" l'accensione e lo spegnimento delle luci.

Timer programmabile da un minimo di 0.5" fino ad un massimo di 9 ore circa; procedura di programmazione ottimizzata; mantenimento dei valori impostati anche in caso di mancanza di alimentazione.

Possibilità di collegare un interruttore per il comando via cavo con modalità ON/OFF.

Codice	Descrizione	Pz./conf.
TT2D	Ricevente radio e centrale per il comando di impianti di illuminazione 230 Vac, con commutatore integrato	1

CARATTERISTICHE TECNICHE

Codice	TT2D
Alimentazione (Vac/Hz)	120 o 230 Vac, 50/60 Hz, limiti 100 ÷ 255 Vac
Potenza massima motori	1000 W / 500 VA per Vn = 230 V, 600 W / 600 VA per Vn = 120 V
Grado di protezione (IP)	20
Tempo di durata manovra (s)	1 s ÷ 9 h (di fabbrica TIMER1= 1 min, TIMER2= 10 min)
Livelli sensore Sole (klux)	5, 10, 15, 30, 45 Volo S-Radio
Funzioni programmabili (Modo I)	On-Off
Funzioni programmabili (Modo II)	On-Off - Uomo presente - Timer1 - Timer2
Temp. di funzionamento (°C min/max)	-20 ÷ +55
Dimensioni (mm)	40x18x32
Peso (g)	20
Frequenza (MHz)	433,92
Compatibilità radio con	Era, NiceWay
Portata trasmettitori e sensori climatici	Stimata 150 m in spazio libero, 20 m in interni

Nice

TT1V / TT1L

Riceventi radio e centrali di comando a installazione passante.



Riceventi radio e centrali di comando miniaturizzate Mindy TT1 a installazione passante. Protezione IP55.

Con ricevitore radio integrato 433,92 MHz con oltre 4,5 milioni di miliardi di combinazioni.

Autoapprendimento dei trasmettitori delle serie Era e NiceWay e dei sensori climatici NiceWay Sensor, Nemo, Nemo Vibe, e Volo S-Radio.

Possibilità di memorizzare fino a 30 trasmettitori.

Dotate di morsettiera di collegamento interna.

TT1V per tende veneziane

Effettuando sul trasmettitore una pressione inferiore ai 2 secondi, il motore si attiva per il solo tempo di comando regolando l'inclinazione della veneziana.

Se la pressione si prolunga oltre, si aziona la manovra completa di apertura o chiusura.

Massima flessibilità nel comando motore con 2 modalità di memorizzazione dei trasmettitori:

- Modo I: Salita - Stop - Discesa;
- Modo II: Passo passo -

Solo salita solo discesa - Stop. Gestisce i sensori climatici Nemo e Volo S-Radio per comandi sincronizzati.

Tempo di lavoro programmabile da un minimo di 4" ad un massimo di 4'.

TT1L per impianti di illuminazione e irrigazione

Per il comando di carichi a tensione di rete 230 Vac con potenza fino a 500 W.

Gestisce fino a 2 temporizzatori per lo spegnimento automatico.

Massima flessibilità nel comando con 2 modalità di memorizzazione dei trasmettitori:

- Modo I: On - Off con tasti separati;
- Modo II: On - Off - Uomo Presente - Timer.

Timer programmabile da un minimo di 0.5" fino ad un massimo di circa 9 ore.

Codice	Descrizione
TT1V	Ricevente con frequenze 433,92 MHz, rolling code. Per tende veneziane. Per il comando di motori fino a 500 W
TT1L	Ricevente con frequenze 433,92 MHz, rolling code. Per il comando di carichi a tensione di rete 230 Vac con potenza fino a 500 W

CARATTERISTICHE TECNICHE

Codice	TT1V	TT1L
Alimentazione (Vac/Hz)	230/50	
Potenza massima motori	500 W / 400 VA	
Grado di protezione (IP)	55	
Tempo di durata manovra (sec)	Prog. 4-250	Timer1 Timer2 da 0,5" a 540"
Livelli sensore Vento (km/h)	5, 10, 15, 30, 45 Volo S-Radio	-
Livelli sensore Sole (klux)	2, 5, 10, 20, 40 + autoapprendimento Volo S-Radio	-
Funzioni programmabili (Modo I)	Salita - Stop - Discesa	-
Funzioni programmabili (Modo II)	Passo passo - Solo salita - Solo discesa - Stop	On-Off - Uomo presente Timer1 - Timer2
Temp. di funzionamento (°C min/max)	-20 ÷ +55	
Dimensioni (mm)	98x26x20	
Peso (g)	45	
RICEVITORE RADIO SERIE TAG	TT1V	TT1L
Frequenza (MHz)	433,92	
Compatibilità radio con	Era, NiceWay	
Portata trasmettitori e sensori climatici	Stimata 200 m in spazio libero, 35 m in interni	

Nice

TT1VR

Centrale e ricevente radio con connettori Hirschmann per tende veneziane esterne.



Centrale di comando e ricevente radio dotata di connettori Hirschmann, per gestire tende veneziane esterne, tende da sole e tapparelle.

Grado di protezione IP54.

Universale

Compatibile con qualsiasi motore quadro e tubolare dotato di connettore Hirschmann.

Compatta

Dimensioni ridotte: ideale per l'installazione in cassonetti anche di piccole dimensioni.

Funzione "Tilting"

Grazie a questa funzione è possibile regolare l'inclinazione delle tende veneziane tramite i trasmettitori Nice. La posizione di tilting desiderata può essere richiamata attraverso la semplice pressione del tasto del trasmettitore.

Con Agio ed Era P Vario la regolazione è ancora più comoda grazie alla presenza dello slider.

Possibilità di memorizzare fino a 30 diverse posizioni intermedie.

Gestione personalizzata dei sensori climatici Nice (soglie vento, pioggia, sole).

Sicura

Funzione di blocco della memoria che impedisce la memorizzazione di ulteriori trasmettitori ed elimina il rischio di entrare accidentalmente in fase di programmazione.

Facile da programmare

TT1VR può essere comodamente programmata attraverso i trasmettitori Nice Era P. Maggior risparmio di tempo grazie alla possibilità di modificare singolarmente le posizioni di tilting e le quote intermedie, senza dover effettuare la cancellazione totale della memoria.

Basso consumo

In modalità stand-by TT1VR consuma solo 0,3 W.

Funzione Go To Position

Per le applicazioni di tende da sole e tapparelle, con un semplice tocco sullo slider dei trasmettitori (Era P Vario o Agio), l'avvolgibile raggiunge la posizione corrispondente al punto di pressione, da 0 al 100% della corsa.

COLLEGAMENTO

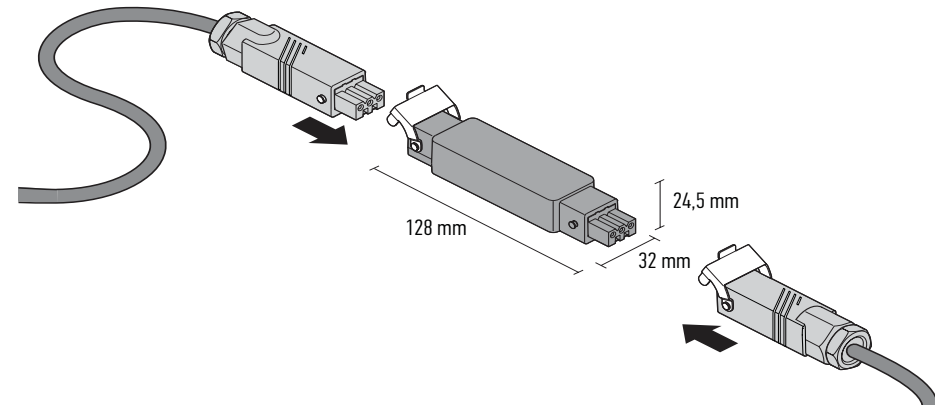

Codice	Descrizione	Pz./conf.
TT1VR	Centrale di comando e ricevente radio con frequenze 433,92 MHz, con connettore Hirschmann per il comando di un motore fino a 500 W	1

CARATTERISTICHE TECNICHE

Codice	TT1VR
Alimentazione (Vac/Hz)	100-240 / 50-60
Potenza massima motori	500 W / 400 VA
Potenza assorbita in stand-by (W)	< 0,3
Grado di protezione (IP)	54
Tempo di durata manovra (s)	Prog. 4-250
Livelli sensore Vento (km/h)	5, 10, 15, 30, 45, Volo S-radio
Livelli sensore Sole (klux)	2, 5, 10, 20, 40 + Autoapprendimento Volo S-radio
Funzioni programmabili (Modo I)	Salita - Stop - Discesa
Funzioni programmabili (Modo II)	Passo passo - Solo salita - Solo discesa - Stop
Temp. di funzionamento (°C min/max)	-20 ÷ +50
Dimensioni (mm)	128x32x24,5
Peso (g)	45

TT3 / TT4 / TT5

Centrali di comando a montaggio esterno.



Centrali di comando a montaggio esterno con livelli Vento-Sole regolabili da trasmettitoreo trimmer.

Protezione IP44.

Autoapprendimento dei trasmettitori delle serie Era e NiceWay, e dei sensori climatici Nemo e Volo S-Radio.

Trimmer per sensori climatici

Regolazione soglia vento da 5 a 60 km/h e luce da 5 a 60 klux. Diagnostica a LED.

Possibilità di definire la direzione di movimento (apertura e chiusura) dell'applicazione all'intervento del sensore pioggia.

Morsetti separati per comandi di Salita e Discesa oppure Passo-passo. Abilitazione/disabilitazione funzione Stop durante la manovra.

TT3, per 1 motore fino a 1000 W.

Collegamento via filo ai sensori climatici (ogni sensore controlla fino a 5 centrali).

TT4, con ricevente integrata, per 1 motore fino a 1000 W.

Memorizza fino a 30 trasmettitori, senza necessità di doversi collegare o accedere al motore. Consente l'inserimento a distanza dei nuovi trasmettitori una volta memorizzato il primo.

Collegamento via filo e via radio ai sensori climatici.

TT5, con ricevente integrata, per 2 motori fino a 600 W.

Permette di gestire in modo sincronizzato i due motori, anche con rotazione su assi diversi, con comando simultaneo ma ognuno con il proprio fincorsa.

Memorizza fino a 30 trasmettitori, senza necessità di doversi collegare o accedere al motore. Consente l'inserimento a distanza dei nuovi trasmettitori una volta memorizzato il primo.

Collegamento via filo e via radio ai sensori climatici.

Codice

TT3	Centrale per il comando di 1 motore fino a 1000 W
TT4	Centrale per il comando di 1 motore fino a 1000 W. Ricevitore con frequenze 433,92 MHz, rolling code
TT5	Centrale per il comando di 2 motori sincronizzati fino a 600 W. Ricevitore con frequenze 433,92 MHz, rolling code

CARATTERISTICHE TECNICHE

Codice	TT5	TT4	TT3
Alimentazione (Vac/Hz)	230/50		
Potenza massima motori (W)	2x600	1000	
Tensione segnali (passo-passo, sensori)	circa 24 Vdc		
Grado di protezione (IP)	44		
Tempo di durata manovra (sec)	150		
Livelli sensore Vento (Km/h)	Regolabile tramite trimmer da 5 a 60		
Livelli sensore Sole (klux)	Regolabile tramite trimmer da 5 a 60		
Temperatura di funzionamento (°C Min. Max.)	-20 ÷ +55		
Lunghezza cavi segnali (passo-passo, sensori)	Massimo 30 m se in vicinanza ad altri cavi, altrimenti 100 m		
Dimensioni (mm)	128x111x43,5		
Peso (g)	400	340	
Frequenza (MHz)	433,92		-
Codifica	52 Bit rolling code		-
Portata trasmettitori e sensori Volo	Stimata 200 m in spazio libero, 35 m in interni		-

Nice

TT6

Interfaccia di comunicazione tra Nice TTBUS e altri sistemi



Interfaccia di comunicazione e centrale di comando con ricevente radio integrata.

TT6 è un'interfaccia di comunicazione tra il sistema Nice TTBUS ed un sistema di comando terzo che comunica attraverso la porta seriale RS232. Permette la gestione di motori tubolari Nice negli impianti di automazione per tende da sole, tapparelle, tende a rullo, oscuranti, e per il comando di schermi da video proiezione.

L'interfaccia consente la comunicazione tra i sistemi PC-PLC attraverso la porta RS232.

Possibilità di gestire e visualizzare lo stato di **fino a 8 motori Nice** provvisti di tecnologia TTBUS, **e un motore con fincorsa meccanico** (anche attraverso pulsanti esterni).

Attivazione di scenari pre-impostati attraverso l'ingresso Trigger esterno.

Possibilità di creare e gestire degli scenari programmati.

Codice	Descrizione	Pz./conf.
TT6	Interfaccia TTBUS-RS232 e centrale di comando per motori tubolari	1

CARATTERISTICHE TECNICHE

Codice	TT6
Alimentazione (Vac/Hz)	110 ÷ 240 Vac 50/60 Hz
Corrente massima assorbita	80 main stand-by, 3A a massimo carico
Frequenza	433,92 MHz
Impedenza antenna	52 ohm
Sensibilità	Migliore di 0,5 µV per segnale a buon fine
Grado di protezione (IP)	40 (a contenitore integro)
Portata media	Stimata in 200 m se in spazio libero e 35 m se all'interno di edifici
N° trasmettitori memorizzabili	30
Uscita	N°1 uscita per il pilotaggio di un motore a due fasi
Capacità dei contatti	3A - 250V
Codifica	FloR (rolling code)
Temp. funzionamento (°C Min/Max)	- 20 ÷ + 55
Dimensioni (mm)	128x112x43
Peso (g)	260



Nice

Nice Screen Configuration Tool

La gestione evoluta degli impianti di automazione, in locale e da remoto.



Intuitivo, veloce e preciso.

Collegando il proprio pc o tablet al modulo DMBM, tramite cavo LAN o via Wi-Fi, il Nice Screen Configuration Tool permette di configurare comodamente mediante browser l'intero impianto di automazione.



1 VISUALIZZA

tutti i dispositivi che compongono l'impianto: i motori tubolari, i moduli di alimentazione, di interfaccia motore e di connettività, e l'elettronica di comando.

2 CONFIGURA

i parametri delle automazioni con la massima precisione:

- regolazione delle quote di fincorsa;
- impostazione della velocità e della durata delle manovre (per i motori Era Inn Smart);
- regolazione delle funzioni Soft Start, Soft Stop e rilevamento ostacoli;
- impostazione delle quote intermedie;
- memorizzazione dei trasmettitori.

3 PERSONALIZZA

crea gruppi, scenari e comandi programmati per uno spazio che risponde al tuo stile di vita.

4 DIAGNOSTICA

possibilità di visualizzare il numero totale di manovre compiuto da ciascun motore Era Inn Smart, la temperatura raggiunta e il tempo di lavoro. Per i motori Era Inn Smart tutti gli eventi vengono registrati garantendo un'attività di diagnostica facilitata, con la possibilità di successivi interventi anche da remoto.

UTILIZZO PERSONALIZZATO

Possibilità di creare tre diverse tipologie di utente.

Utente Administrator: ha accesso a tutte le funzioni del configuratore, permettendo la gestione di tutti i dispositivi collegati all'impianto.

Utente Power User: accede a un numero limitato di funzioni, autorizzate dall'utente administrator, per semplificare e velocizzare le attività di manutenzione e gli interventi, anche da remoto.

Utente User: può attivare in modo semplice ed immediato gli scenari precedentemente impostati, adattando il sistema di automazione alle proprie abitudini e preferenze.

TTPRO BD

Programmatore palmare per motori tubolari TTBus, o dry contact o con radio bidirezionale



BiDi

Programmatore palmare per motori tubolari Nice con tecnologia TTBus o dry contact o con radio bidirezionale.

Risparmio di tempo e precisione senza pari

TTPRO BD semplifica la gestione degli impianti di automazione per tende e tapparelle: consente di effettuare la programmazione in modo semplice memorizzando le scelte effettuate per poi copiarle senza ripetere la sequenza per ogni nuova automazione.

Nessun accesso all'automazione richiesto:

Le automazioni Nice con radio bidirezionale, possono essere gestite e programmate senza la necessità di accedere fisicamente al motore stesso. L'installazione è completamente senza fili.

Programmazione semplice e immediata, anche senza fili:

- dei finecorsa elettronici;
- delle quote intermedie;
- della velocità di rotazione del motore;

- della durata delle manovre di apertura e chiusura;
- delle funzioni Soft Start e Soft Stop;
- della funzione di rilevamento ostacoli;
- della configurazione dei dry contact;
- dell'indirizzo di ciascun motore;
- dei sensori climatici.

Semplice gestione dei trasmettitori

- inserimento immediato di un trasmettitore;
- cancellazione di un singolo trasmettitore o di tutti;
- inserimento dei sensori climatici via radio.

Semplice cancellazione della memoria e ripristino delle configurazioni di default.

Funzione "Macro" per copiare le programmazioni su più motori.

Aggiornamento del firmware via PC e pratico cavo USB per la ricarica della TTPRO BD.

Radio test

Possibilità di verificare la presenza di eventuali interferenze radio ambientali.

Codice	Descrizione
TTPRO BD	Programmatore palmare per motori tubolari Nice con tecnologia TTBus o dry contact
B1.2V2.4315	Coppia di batterie ricaricabili per TTPRO

CARATTERISTICHE TECNICHE

Codice	TTPRO BD
Alimentazione batterie (Vdc)	2 pile stilo AA
Interfaccia PC	USB
Temp. funzionamento (°C min/max)	-20 ÷ +50
Dimensioni (mm)	155x95x29
Peso (g)	200



Accessori e interruttori



TTE

Espansione per il comando di più motori in modo singolo o multiplo, abbinabile alle centrali di comando serie Mindy TT. Protezione IP10.



TTU

Unità di programmazione del fincorsa elettronico per i motori delle serie Era Inn Action ed Era Star (cavo prova).



555.30000

Interruttore con tre pulsanti interbloccati, salita-stop-discesa.



555.21100

Interruttore con due pulsanti non interbloccati. funzionamento a uomo presente.



556.00000

Placca per interruttori 555.30000 e 555.21100.



556.01000

Placca con logo nice per interruttori 555.30000 e 555.21100.



556.10000

Scatola da incasso per interruttori 555.30000 e 555.21100.



Nice

Soluzioni per tende da interno

Motori tubolari Nice Era Inn

		2 Nm	3 Nm	6 Nm	10 Nm	pag.			
ERA INN S Ø 35 mm	finecorsa elettronico	senza ricevente radio integrata	senza ingresso BusT4	100-240 Vac	ERA INN ACTION S AC	•	•	•	82
			con ingresso BusT4	100-240 Vac	ERA INN SMART S AC	•	•	•	88
	finecorsa elettronico	con ricevente radio bidirezionale integrata	senza ingresso BusT4	100-240 Vac	ERA INN EDGE S AC BD	•	•	•	84
				24 Vdc	ERA INN EDGE S DC BD	•	•	•	86
			New con ricevitore radio mono-bidirezionale integrato	senza ingresso BusT4	con batteria ricaricabile integrata	ERA INN EDGE S LI-ION BD	•		

		2 Nm	3 Nm	6 Nm	10 Nm	pag.			
ERA INN M Ø 45 mm	finecorsa elettronico	senza ricevente radio integrata	senza ingresso BusT4	100-240 Vac	ERA INN ACTION M AC	•	•	•	83
			con ingresso BusT4	100-240 Vac	ERA INN SMART M AC	•	•	•	89
			24 Vdc	ERA INN SMART M DC	•	•	•	91	
	finecorsa elettronico	con ricevente radio bidirezionale integrata	senza ingresso BusT4	100-240 Vac	ERA INN EDGE M AC BD	•	•	•	85
				24 Vdc	ERA INN EDGE M DC BD	•	•	•	87

ALIMENTATORI E CAVI

→ 92

Moduli din per la gestione evoluta degli edifici

Moduli DIN di alimentazione	senza tecnologia Bus	15 W	DMLPS2415	pag. 98		
		30 W	DMLPS2430	pag. 98		
	con tecnologia Bus			DMBPD	pag. 98	
Moduli DIN di interfaccia motore	con uscite dry contact a basso voltaggio		DMDCM	pag. 99		
	con uscite in alta tensione		DMAM	pag. 100		
Moduli DIN di connettività	con tecnologia radio bidirezionale		interfaccia tra il sistema modulare e i trasmettitori bidirezionali Nice	DMBD GW	pag. 102	
	con tecnologia radio			DMBD	pag. 101	
	senza tecnologia radio	compatibile con i più diffusi protocolli di Building Management		permette la gestione del sistema attraverso la app MyNice World e il Nice Screen Configuration Tool	DMBM	pag. 101
		con protocollo Konnex integrato			DMKNX	pag. 104

Motori tubolari Nice Next

NEXT MB Ø 45 mm	finecorsa elettronico	senza ricevente radio integrata	230 Vac	NEXT STAR MB	5 Nm	6 Nm	10 Nm	20 Nm	pag. 286
		con ricevente radio bidirezionale integrata	230 Vac	NEXT FIT MB	•		•		287

Altre soluzioni per tende da interno

ERA S Ø 35 mm	finecorsa meccanico	230 Vac	ERA S	3Nm	4Nm	5Nm	6Nm	8Nm	10Nm	13Nm	15Nm	30Nm	40Nm	50Nm	pag. 111
	finecorsa elettronico	con ricevente radio integrata	con tecnologia Nice TTBUS	230 Vac	ERA MAT ST	•		•		•					112
	New	con ricevente radio bidirezionale integrata	senza tecnologia Nice TTBUS	230 Vac	ERA FIT S BD		•			•		•			113
ERA M Ø 45 mm	finecorsa meccanico	230 Vac	ERA M		•	•		•	•		•	•	•	•	114
	finecorsa elettronico	con ricevente radio integrata	con tecnologia Nice TTBUS	230 Vac	ERA MAT MVS	•			•		•				115

Motori Era Inn, silenziosità e comfort in ogni ambiente.

Era Inn, il sistema intelligente e versatile per la gestione della luce naturale e l'ottimizzazione dell'efficienza energetica degli edifici.

Progettato per la massima silenziosità, Era Inn è la giusta scelta per ogni tipologia di progetto.

Una gamma completa per l'automazione di tende per interni e di schermi di proiezione, per garantire il benessere in ogni ambiente.

Era Inn: un sistema, INNfinite soluzioni, in our homes, in our hotels and public spaces, in our offices and commercial spaces.

TENDE
A RULLO

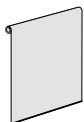

TENDE
A PACCHETTO

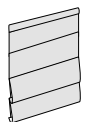

TENDE
PLISSETTATE



SCHERMI
DI PROIEZIONE

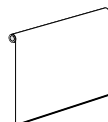



Silenzioso

Minimo livello di vibrazione durante le manovre di apertura e chiusura, per il più elevato **comfort acustico**.
Funzioni Soft Start e Soft Stop gestite elettronicamente, per definire diversi livelli di accelerazione e decelerazione nei tratti vicini ai finecorsa.



Intelligente

Funzione di rilevamento ostacoli attivabile per le manovre di salita e discesa.

InnovAction

Il sistema Nice Era Inn è stato riconosciuto come **prodotto più innovativo** alla fiera R+T Shanghai 2016 vincendo il premio **InnovAction Award**.



Comfort

Allineamento perfetto in qualsiasi condizione di carico, sia in apertura che in chiusura, nei contesti installativi con più motori, anche con tende e rulli di diverse dimensioni.



Semplicità di installazione ed uso

Pulsanti per la regolazione precisa e veloce dei finecorsa e LED bicolore di diagnostica posizionati sulla testa del motore.









Era Inn Action

Per tende interne, con finecorsa elettronico.

- **Minimo livello di vibrazione ed elevato livello di silenziosità** durante il funzionamento, per garantire il massimo comfort acustico. **Rumorosità 35 dBA.**
- **Sincronizzazione e perfetto allineamento.**
- Possibilità di attivare la **funzione di rilevamento ostacoli** nelle manovre di apertura e chiusura.
- Funzione **Soft Stop & Soft Start**: massimo comfort acustico.
- **Programmazione facilitata grazie al LED bicolore di diagnostica.**
- **Risparmio energetico.** Consumi ridotti sia durante il funzionamento del motore che in stand-by (<0,5 W).
- Pratico cavo di 1,5 m di lunghezza con connettore che facilita le operazioni di installazione e manutenzione.
- **Funzionamento prolungato senza il rischio di surriscaldamento.**









Taglia S Ø 35 mm

Codice	Descrizione	Pz./Conf.	Certificazioni
E ACTION SI 332 AC	Finecorsa elettronico. 100-240 Vac, 3 Nm, 32 rpm	1	CE  
E ACTION SI 620 AC	Finecorsa elettronico. 100-240 Vac, 6 Nm, 20 rpm	1	CE  
E ACTION SI 1012 AC	Finecorsa elettronico. 100-240 Vac, 10 Nm, 12 rpm	1	CE  

NB: Prego specificare al momento dell'ordine la certificazione necessaria.

Taglia M Ø 45 mm

Codice	Descrizione	Pz./Conf.	Certificazioni
E ACTION MI 332 AC	Finecorsa elettronico. 100-240 Vac, 3 Nm, 32 rpm	1	CE  
E ACTION MI 632 AC	Finecorsa elettronico. 100-240 Vac, 6 Nm, 32 rpm	1	CE  
E ACTION MI 1020 AC	Finecorsa elettronico. 100-240 Vac, 10 Nm, 20 rpm	1	CE  

NB: Prego specificare al momento dell'ordine la certificazione necessaria.

100-240 Vac

Era Inn Edge

Per tende interne, con finecorsa elettronico, pratico ingresso dry contact e ricevente radio bidirezionale integrata.

- **Minimo livello di vibrazione ed elevato livello di silenziosità** durante il funzionamento, per garantire il massimo comfort acustico. Rumorosità 33 dBA.
- **Sincronizzazione e perfetto allineamento.**
- Possibilità di attivare la **funzione di rilevamento ostacoli** nelle manovre di apertura e chiusura.
- **Velocità di salita e discesa regolabili.**
- **Compatibilità con i sistemi dry contact** presenti sul mercato.
- **Facilità di installazione**
- Possibilità di programmare ogni motore singolarmente, senza la necessità di togliere l'alimentazione agli altri motori dello stesso impianto:
 - **Via radio**, attraverso i trasmettitori Nice o il programmatore palmare TTPRO BD.
 - **Via filo**, tramite il programmatore palmare TTPRO.
- Funzione **Soft Stop & Soft Start**: massimo comfort acustico.
- **Programmazione facilitata grazie al LED bicolore di diagnostica.**
- **Risparmio energetico.** Consumi ridotti sia durante il funzionamento del motore che in stand-by (<0,5 W).
- **Funzionamento prolungato senza il rischio di surriscaldamento.**

BiDi

Yubii

100-240 Vac



Index

Per tende da interno

Taglia S Ø 35 mm

Codice	Descrizione	Pz./Conf.	Certificazioni
E EDGE SI 332 AC BD	Finecorsa elettronico, dry contact e ricevente radio bidirezionale integrata. 100-240 Vac, 3 Nm, 32 rpm	1	CE c RU US FC
E EDGE SI 620 AC BD	Finecorsa elettronico, dry contact e ricevente radio bidirezionale integrata. 100-240 Vac, 6 Nm, 20 rpm	1	CE c RU US FC
E EDGE SI 1012 AC BD	Finecorsa elettronico, dry contact e ricevente radio bidirezionale integrata. 100-240 Vac, 10 Nm, 12 rpm	1	CE c RU US FC

NB: Prego specificare al momento dell'ordine la certificazione necessaria.

Taglia M Ø 45 mm

Codice	Descrizione	Pz./Conf.	Certificazioni
E EDGE MI 332 AC BD	Finecorsa elettronico, dry contact e ricevente radio bidirezionale integrata. 100-240 Vac, 3 Nm, 32 rpm	1	CE c RU US FC
E EDGE MI 632 AC BD	Finecorsa elettronico, dry contact e ricevente radio bidirezionale integrata. 100-240 Vac, 6 Nm, 32 rpm	1	CE c RU US FC
E EDGE MI 1020 AC BD	Finecorsa elettronico, dry contact e ricevente radio bidirezionale integrata. 100-240 Vac, 10 Nm, 20 rpm	1	CE c RU US FC

NB: Prego specificare al momento dell'ordine la certificazione necessaria.

Era Inn Smart

Per tende interne, con finecorsa elettronico, ingressi dry contact e BusT4 sulla testa del motore. Integrazione con i sistemi di Building Automation.

- **Minimo livello di vibrazione ed elevato livello di silenziosità** durante il funzionamento, per garantire il massimo comfort acustico. Rumorosità 35 dBA.
- **Sincronizzazione e perfetto allineamento.**
- Possibilità di attivare la **funzione di rilevamento ostacoli** nelle manovre di apertura e chiusura.
- **Velocità di salita e discesa regolabili.**
- **Compatibilità con KNX e i più diffusi protocolli in uso nel settore della building automation** attraverso i moduli DMKNX e DMBM.
- **Compatibilità con i sistemi dry contact** presenti sul mercato.
- **Facilità di installazione e programmazione grazie al Nice Screen Configuration Tool.** Possibilità di programmare ogni motore singolarmente, senza la necessità di togliere l'alimentazione agli altri motori dello stesso impianto.
- Funzione **Soft Stop & Soft Start:** massimo comfort acustico.
- **Programmazione facilitata grazie al LED bicolore di diagnostica.**
- **Risparmio energetico.** Consumi ridotti sia durante il funzionamento del motore che in stand-by (<0,5 W).
- **Funzionamento prolungato senza il rischio di surriscaldamento.**

100-240 Vac



Index

Taglia S Ø 35 mm

Codice	Descrizione	Pz./Conf.	Certificazioni
E SMART SI 332 AC	Finecorsa elettronico, dry contact, BusT4. 100-240 Vac, 3 Nm, 32 rpm	1	CE, UL, IEC
E SMART SI 620 AC	Finecorsa elettronico, dry contact, BusT4. 100-240 Vac, 6 Nm, 20 rpm	1	CE, UL, IEC
E SMART SI 1012 AC	Finecorsa elettronico, dry contact, BusT4. 100-240 Vac, 10 Nm, 12 rpm	1	CE, UL, IEC
E SMART SI 332 DC	Finecorsa elettronico, dry contact e ricevente radio bidirezionale integrata. 24 Vdc, 3 Nm, 32 rpm	1	CE, UL, IEC
E SMART SI 620 DC	Finecorsa elettronico, dry contact e ricevente radio bidirezionale integrata. 24 Vdc, 6 Nm, 20 rpm	1	CE, UL, IEC
E SMART SI 1012 DC	Finecorsa elettronico, dry contact e ricevente radio bidirezionale integrata. 24 Vdc, 10 Nm, 12 rpm	1	CE, UL, IEC

NB: Prego specificare al momento dell'ordine la certificazione necessaria.

Taglia M Ø 45 mm

Codice	Descrizione	Pz./Conf.	Certificazioni
E SMART MI 332 AC	Finecorsa elettronico, dry contact, BusT4. 100-240 Vac, 3 Nm, 32 rpm	1	CE, UL, IEC
E SMART MI 1020 AC	Finecorsa elettronico, dry contact, BusT4. 100-240 Vac, 10 Nm, 20 rpm	1	CE, UL, IEC
E SMART MI 332 DC	Finecorsa elettronico, dry contact, BusT4. 24 Vdc, 3 Nm, 32 rpm	1	CE, UL, IEC
E SMART MI 632 DC	Finecorsa elettronico, dry contact, BusT4. 24 Vdc, 6 Nm, 32 rpm	1	CE, UL, IEC
E SMART MI 1020 DC	Finecorsa elettronico, dry contact, BusT4. 24 Vdc, 10 Nm, 20 rpm	1	CE, UL, IEC

NB: Prego specificare al momento dell'ordine la certificazione necessaria.

Nice

Per tende da interno



Era Inn Action

Era Inn Edge

Era Inn Smart

FUNZIONI E CARATTERISTICHE	ACTION S AC	ACTION M AC	EDGE S AC BD	EDGE S DC BD	EDGE S LI-ION	EDGE M AC BD	EDGE M DC BD	SMART S AC	SMART S DC	SMART M AC	SMART M DC
	S Ø 35 mm	M Ø 45 mm	S Ø 35 mm			M Ø 45 mm		S Ø 35 mm		M Ø 45 mm	
Power Supply	100/240 Vac	100/240 Vac	100/240 Vac	24 Vdc	Battery	100/240 Vac	24 Vdc	100/240 Vac	24 Vdc	100/240 Vac	24 Vdc
Finecorsa elettronico	•	•	•	•	•	•	•	•	•	•	•
Cavo estraibile e mini-plug	•	•	•	•		•	•	•	•	•	•
Pulsanti per la regolazione millimetrica dei finecorsa	•	•	•	•		•	•	•	•	•	•
LED di diagnostica	•	•	•	•	•	•	•	•	•	•	•
Soft Start e Soft Stop	•	•	•	•	•	•	•	•	•	•	•
Rilevamento ostacoli	•	•	•	•	•	•	•	•	•	•	•
Dry contact			•	•		•	•	•	•	•	•
Velocità regolabile			•	•	•	•	•	•	•	•	•
Modulazione rallentamenti			•	•	•	•	•	•	•	•	•
Quote intermedie			•	•	•	•	•	•	•	•	•
Tempo di manovra regolabile			•	•	•	•	•	•	•	•	•
Ricevente radio integrata bidirezionale			•	•	•	•	•				
Ricevente radio integrata monodirezionale											
Ingresso Bus T4								•	•	•	•



Come scegliere il motore ideale

Nice mette a vostra disposizione questa semplice guida con alcuni esempi che aiutano a determinare la coppia ideale per automatizzare le tende da interno.

Le informazioni necessarie sono:

- il diametro del rullo su cui la tenda si avvolge (mm);
- le dimensioni della tenda (m²);
- lo spessore del tessuto (mm);
- il peso specifico del tessuto (g/m²);
- il peso della barra terminale (Kg);
- la velocità alla quale si desidera che operi il motore (minore o uguale alla velocità Nominale, oppure maggiore rispetto alla velocità Nominale).

Per stabilire la coppia del motore più idonea ad automatizzare la propria applicazione, individuare la zona della tabella corrispondente al diametro del rullo utilizzato e incrociare i valori dimensionali del telo e della barra con la velocità desiderata per il movimento della tenda. Il numero che appare nella specifica casella identifica la versione (3 Nm - 6 Nm - 10 Nm) del motore adatto all'applicazione.

Motori tubolari Ø 35 mm e rullo avvolgitore Ø 40 mm

Ø Rullo (mm)		40																													
Spessore tessuto (mm)		0,5																													
Peso specifico tessuto (g/m ²)		300																													
Velocità		≤ Nominale															> Nominale														
Peso barra terminale (kg)		1					2					3					1					2					3				
Larghezza (m)		1	2	3	4	5	1	2	3	4	5	1	2	3	4	5	1	2	3	4	5	1	2	3	4	5	1	2	3	4	5
Altezza (m)	1	3	3	3	3	3	3	3	3	3	3	3	3	3	3	3	3	3	3	3	3	3	3	3	3	3	3	3	3	3	3
	2	3	3	3	3	3	3	3	3	3	3	3	3	3	3	3	3	3	3	3	3	3	3	3	3	3	3	3	3	3	3
	3	3	3	3	3	3	3	3	3	3	3	3	3	3	3	3	3	3	3	3	3	3	3	3	3	3	3	3	3	3	3
	4	3	3	3	3	3	3	3	3	3	3	3	3	3	3	3	3	3	3	3	3	3	3	3	3	3	6	3	3	3	6
	5	3	3	3	3	3	3	3	3	3	3	3	3	3	3	3	3	3	3	3	3	3	3	3	3	6	3	3	6	6	6

Per applicazioni speciali consultare l'ufficio tecnico commerciale.

I valori evidenziati in giallo indicano le casistiche in cui le dimensioni e il peso della tenda sono ridotti: in questo caso si rende necessaria una verifica del corretto funzionamento del rilevamento ostacoli in fase di discesa.

Il valore di coppia effettivo necessario per automatizzare l'applicazione dipende dalla specifica installazione. Ogni installazione può limitare le prestazioni dell'automazione a causa di molteplici fattori (attriti, disallineamenti...)

Attenzione: nel caso la velocità venga impostata ad un livello superiore a quello nominale, la coppia del motore risulta automaticamente ridotta del 50%.

Motori tubolari Ø 45 mm e rullo avvolgitore Ø 70 mm

Ø Rullo (mm)	70																														
Spessore tessuto (mm)	0,5																														
Peso specifico tessuto (g/m ²)	300																														
Velocità	≤ Nominale															> Nominale															
Peso barra terminale (kg)	1					2					3					1					2					3					
Larghezza (m)	1	2	3	4	5	1	2	3	4	5	1	2	3	4	5	1	2	3	4	5	1	2	3	4	5	1	2	3	4	5	
Altezza (m)	1	3	3	3	3	3	3	3	3	3	3	3	3	3	3	3	3	3	3	3	3	3	3	3	3	3	3	3	3	3	3
	2	3	3	3	3	3	3	3	3	3	3	3	3	3	3	3	3	3	3	3	3	3	3	3	3	3	3	3	6	6	6
	3	3	3	3	3	3	3	3	3	3	3	3	3	3	3	3	3	3	3	6	6	3	3	3	6	6	3	6	6	6	6
	4	3	3	3	3	3	3	3	3	3	3	3	3	3	3	6	3	3	6	6	6	3	3	3	6	6	3	6	6	6	10
	5	3	3	3	3	3	3	3	3	3	6	3	3	3	6	6	3	3	6	6	6	3	3	6	6	10	6	6	6	10	10

Motori tubolari Ø 35 mm e Ø 45 mm e rullo avvolgitore Ø 78 mm

Ø Rullo (mm)	78														
Spessore tessuto (mm)	0,5														
Peso specifico tessuto (g/m ²)	300														
Peso barra (kg)	2,5							5							
Larghezza (m)	2	2,5	3	3,5	4	4,5	5	2	2,5	3	3,5	4	4,5	5	
Altezza (m)	2	3	3	3	3	3	3	3	3	6	6	6	6	6	
	2,5	3	3	3	3	6	6	6	6	6	6	6	6	6	
	3	3	3	3	3	6	6	6	6	6	6	6	6	6	
	3,5	3	3	3	6	6	6	6	6	6	6	6	6	10	
	4	3	3	6	6	6	6	6	6	6	6	6	10	10	
	4,5	3	6	6	6	6	6	6	6	6	6	10	10	10	
5	3	6	6	6	6	6	6	6	6	10	10	10	10		

Per applicazioni speciali consultare l'ufficio tecnico commerciale.

I valori evidenziati in giallo indicano le casistiche in cui le dimensioni e il peso della tenda sono ridotti: in questo caso si rende necessaria una verifica del corretto funzionamento del rilevamento ostacoli in fase di discesa.

Il valore di coppia effettivo necessario per automatizzare l'applicazione dipende dalla specifica installazione.

Ogni installazione può limitare le prestazioni dell'automazione a causa di molteplici fattori (attriti, disallineamenti...)

Attenzione: nel caso la velocità venga impostata ad un livello superiore a quello nominale, la coppia del motore risulta automaticamente ridotta del 50%.

Nice

Era Inn Edge^S Li-ion BD New

Per tende interne con finecorsa elettronico integrato, ricevitore radio e batteria ricaricabile integrata.

Taglia S Ø 35 mm.



Rilevamento degli ostacoli in salita e in discesa.

Sincronizzazione e perfetto allineamento.

Era Li-ion BD è un motore silenzioso e che consente di visualizzare sincronismo e allineamento in salita e discesa.

Compatibile con il gateway Yubii Home.

LED diagnostico, che indica lo stato della batteria, è possibile di visualizzare la percentuale di carica della batteria sull'app Yubii Home.

BiDi

Yubii

Lithium-ion

Interruttore On/Off per una facile programmazione in installazioni multiple.

Velocità costante su e giù, regolabile tramite il cursore sul trasmettitore.

Funzione **Soft Stop & Soft Start**: massimo comfort acustico.

Funzione **Go To Position**: basta un semplice tocco sulla touchbar del trasmettitore compatibile per spostare le tende nella posizione desiderata. Funzione disponibile con i telecomandi Nice Domi P1SV e Domi PS6SV.

CARATTERISTICHE TECNICHE

Codice	Descrizione	Pz./Conf.	Certificazioni
E EDGE SI 228DC BD	Fincorsa elettronico, ricevitore radio integrato e batteria ricaricabile. 2 Nm, 28 rpm	1	CE

NB: Si prega di specificare la certificazione richiesta al momento dell'ordine.

Codice	E EDGE SI 228DC BD
Diametro del motore Ø	35 mm
Lunghezza «L» (mm)	530
Indice di protezione	IP30
Coppia (Nm)	2
Velocità nominale (rpm)	28
Temp. di funzionamento (°C)	0 - 60 °C / 32 - 140 °F
Livello di rumore (dBA)*	35
Radio	433 MHz
Tipo di batteria	Litio-Ion
Capacità (1 ciclo/giorno)	1 anno
Potenza (Wh)	45
Connettore	Usb -c pd 3.0 charger
Sistema di ricarica	Compatibile con la carica veloce 60 W
Tempo di ricarica (h)	1,5**

*Misurazioni del livello di rumore effettuate secondo EN ISO 3745, EN ISO 3746, EN 60704-1. Freno silenzioso.

**Con l'utilizzo di un alimentatore power delivery 60W.

DIMENSIONI

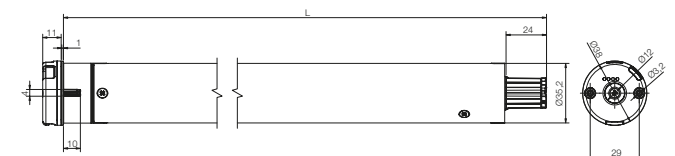

SCHEMA DI COLLEGAMENTO

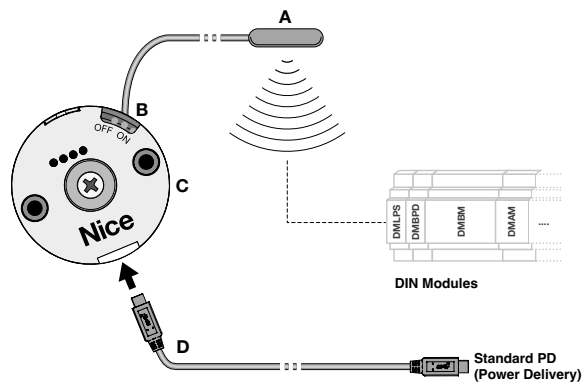

A	Cavo antenna
B	Interruttore ON/OFF
C	Testa elettronica del motore
D	Cavo USB TYPE C per ricarica batteria (non fornito)

Yubii Home App

Yubii

Controllo delle automazioni
tramite dispositivo mobile da
qualsiasi luogo, a casa o in
viaggio.

(Sarà necessario aggiornare l'Hub).

Con Yubii puoi monitorare la
carica del motore e personal-
izzarne l'azionamento con
scenari.



Nice

Era Inn Action^{SAC}

Per tende interne, con finecorsa elettronico.

Taglia S Ø 35 mm.

Pulsanti per la regolazione
precisa e veloce dei finecorsa



Codice	E ACTION SI 332 AC	E ACTION SI 620 AC	E ACTION SI 1012 AC
Alimentazione (Vac/Hz)	100-240 / 50-60		
Assorbimento (A)	0,8		
Potenza (W)	40	50	40
Potenza assorbita stand-by (W)	<0,5		
Coppia (Nm)	3	6	10
Velocità nominale (rpm)	32	20	12
Rumorosità (dBA)*	35		
Numero di giri prima dello stop	<150		
Tempo di funzionamento (min)	6		
Peso sollevato (kg)**	12	22	34
Lunghezza (L) (mm)	744		
Lunghezza del cavo (m)	1.5		
Peso del motore (kg)	1.5		
Temp. funzionamento (°C min/max)	0 ÷ 60		
Dimensioni imballo (mm)	795x100x100		

Indice di protezione IP30.

* Le misurazioni di rumorosità sono state eseguite in accordo alle norme EN ISO 3745, EN ISO 3746 e EN 60704-1, esprimendo la potenza sonora emessa dalla sorgente in dBA. ** Valore indicativo calcolato con rullo di diametro 40 mm. Il valore effettivo può variare a seconda della specifica installazione.

100-240 Vca

CAVO PLUG-IN

Lunghezza cavo 1,5 m, 4 fili nel cavo



DIMENSIONI

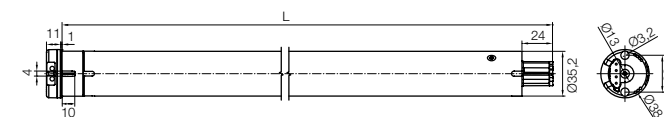

Nice

Era Inn Action^{MAC}

Per tende interne, con finecorsa elettronico.

Taglia M Ø 45 mm.



Pulsanti per la regolazione
precisa e veloce dei finecorsa

100-240 Vac

Index

Per tende da interno

Codice	E ACTION MI 332 AC	E ACTION MI 632 AC	E ACTION MI 1020 AC
Alimentazione (Vac/Hz)	100-240 / 50-60		
Assorbimento (A)	0,8	0,95	1,1
Potenza (W)	45	70	
Potenza assorbita stand-by (W)	<0,5		
Coppia (Nm)	3	6	10
Velocità nominale (rpm)	32		20
Rumorosità (dBA)*	33		
Numero di giri prima dello stop	<150		
Tempo di funzionamento (min)	10	6	
Peso sollevato (kg)**	10	18	29
Lunghezza (L) (mm)	759		
Lunghezza del cavo (m)	1,5		
Peso del motore (kg)	2	2,1	
Temp. funzionamento (°C min/max)	0 ÷ 60		
Dimensioni imballo (mm)	795x100x100		

Indice di protezione IP30.

*Le misurazioni di rumorosità sono state eseguite in accordo alle norme EN ISO 3745, EN ISO 3746 e EN 60704-1, esprimendo la potenza sonora emessa dalla sorgente in dBA.

**Valore indicativo calcolato con rullo di diametro 50 mm. Il valore effettivo può variare a seconda della specifica installazione.

CAVO PLUG-IN

Lunghezza cavo 1,5 m, 4 fili nel cavo



DIMENSIONI

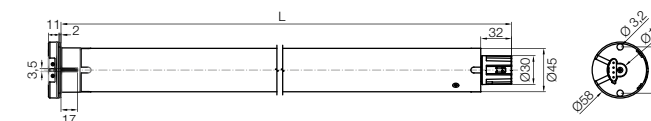

Nice

Era Inn Edge^{SAC} BD

Per tende interne, con finecorsa elettronico, pratico ingresso dry contact e ricevente radio bidirezionale integrata.

Taglia S Ø 35 mm.



Codice	E EDGE SI 332 AC BD	E EDGE SI 620 AC BD	E EDGE SI 1012 AC BD
Alimentazione (Vac/Hz)	100-240 / 50-60		
Assorbimento (A)	0,6	0,8	
Potenza (W)	40	50	40
Potenza assorbita stand-by (W)	<0,5		
Coppia (Nm)	3	6	10
Velocità nominale (rpm)	32	20	12
Velocità massima (rpm)*	48	32	20
Velocità minima (rpm)	16	10	5
Rumorosità (dBA)**	35		
Numero di giri prima dello stop	<150		
Tempo di funzionamento (min)	10	6	
Peso sollevato (kg)***	12	22	34
Lunghezza (L) (mm)	744		
Lunghezza del cavo (m)	1,5		
Peso del motore (kg)	1,5		
Temp. funzionamento (°C min/max)	0 ÷ 60		
Dimensioni imballo (mm)	795x100x100		

Indice di protezione IP30.

*Nel caso la velocità venga impostata ad un livello superiore a quello nominale, la coppia del motore risulta automaticamente ridotta del 50%.

**Le misurazioni di rumorosità sono state eseguite in accordo alle norme EN ISO 3745, EN ISO 3746 e EN 60704-1, esprimendo la potenza sonora emessa dalla sorgente in dBA.

***Valore indicativo calcolato con rullo di diametro 40 mm. Il valore effettivo può variare a seconda della specifica installazione.

BiDi

Yubii

100-240 Vca

CAVO PLUG-IN

Lunghezza cavo 1,5 m, 3 fili nel cavo



DIMENSIONI

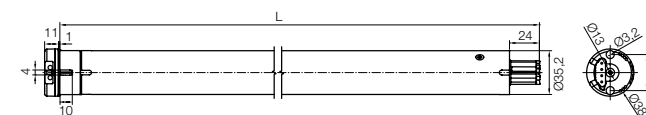

Nice

Era Inn Edge^{MAC} BD

Per tende interne, con finecorsa elettronico, pratico ingresso dry contact e ricevente radio bidirezionale integrata.

Taglia M Ø 45 mm.



Cavo antenna

Pulsanti per la regolazione precisa e veloce dei finecorsa

Connettori per ingresso dry contact

BiDi

Yubii

100-240 Vac

Index

Codice	E EDGE MI 332 AC BD	E EDGE MI 632 AC BD	E EDGE MI 1020 AC BD
Alimentazione (Vac/Hz)	100-240 / 50-60		
Assorbimento (A)	0,8	0,95	1,1
Potenza (W)	45	70	
Potenza assorbita stand-by (W)	<0,5		
Coppia (Nm)	3	6	10
Velocità nominale (rpm)	32		20
Velocità massima (rpm)*	48		32
Velocità minima (rpm)	16		10
Rumorosità (dBA)**	33		
Numero di giri prima dello stop	<150		
Tempo di funzionamento (min)	10	6	
Peso sollevato (kg)***	10	18	29
Lunghezza (L) (mm)	759		
Lunghezza del cavo (m)	1,5		
Peso del motore (kg)	2,1	2,1	
Temp. funzionamento (°C min/max)	0 ÷ 60		
Dimensioni imballo (mm)	795x100x100		

Indice di protezione IP30.

*Nel caso la velocità venga impostata ad un livello superiore a quello nominale, la coppia del motore risulta automaticamente ridotta del 50%.

**Le misurazioni di rumorosità sono state eseguite in accordo alle norme EN ISO 3745, EN ISO 3746 e EN 60704-1, esprimendo la potenza sonora emessa dalla sorgente in dBA.

***Valore indicativo calcolato con rullo di diametro 50 mm. Il valore effettivo può variare a seconda della specifica installazione.

CAVO PLUG-IN

Lunghezza cavo 1,5 m, 3 fili nel cavo



DIMENSIONI

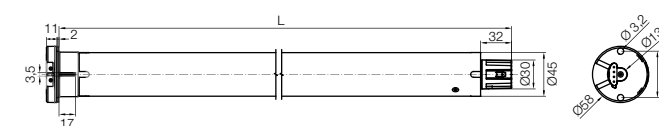

Nice

Era Inn Edge^{S DC} BD

Per tende interne, con finecorsa elettronico, pratico ingresso dry contact e ricevente radio bidirezionale integrata.

Taglia S Ø 35 mm.



Codice	E EDGE SI 332 DC BD	E EDGE SI 620 DC BD	E EDGE SI 1012 DC BD
Alimentazione (Vdc)	24		
Assorbimento (A)	1,5	2	1,6
Potenza (W)	36	50	40
Potenza assorbita stand-by (W)	<0,5		
Coppia (Nm)	3	6	10
Velocità nominale (rpm)	32	20	12
Velocità massima (rpm)*	48	32	20
Velocità minima (rpm)	16	10	5
Rumorosità (dBA)**	35		
Numero di giri prima dello stop	<150		
Tempo di funzionamento (min)	6		
Peso sollevato (kg)***	12	22	34
Lunghezza (L) (mm)	472		
Lunghezza del cavo (m)	1,5		
Peso del motore (kg)	1,1		
Temp. funzionamento (°C min/max)	0 ÷ 60		
Dimensioni imballo (mm)	595x100x100		

Indice di protezione IP30.

*Nel caso la velocità venga impostata ad un livello superiore a quello nominale, la coppia del motore risulta automaticamente ridotta del 50%.

**Le misurazioni di rumorosità sono state eseguite in accordo alle norme EN ISO 3745, EN ISO 3746 e EN 60704-1, esprimendo la potenza sonora emessa dalla sorgente in dBA.

***Valore indicativo calcolato con rullo di diametro 40 mm. Il valore effettivo può variare a seconda della specifica installazione.

BiDi

Yubii

24 Vdc

CAVO PLUG-IN

Lunghezza cavo 1,5 m, 2 fili nel cavo



DIMENSIONI

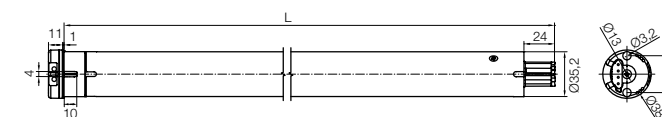

Era Inn Edge^{MDC} BD

Per tende interne, con finecorsa elettronico, pratico ingresso dry contact e ricevente radio bidirezionale integrata.

Taglia M Ø 45 mm.



Codice	E EDGE MI 632 DC BD	E EDGE MI 1020 DC BD
Alimentazione (Vdc)	24	
Assorbimento (A)	3	
Potenza (W)	70	
Potenza assorbita stand-by (W)	<0,5	
Coppia (Nm)	6	10
Velocità nominale (rpm)	32	20
Velocità massima (rpm)*	48	32
Velocità minima (rpm)	16	10
Rumorosità (dBA)**	33	
Numero di giri prima dello stop	<150	
Tempo di funzionamento (min)	6	
Peso sollevato (kg)***	18	29
Lunghezza (L) (mm)	486	
Lunghezza del cavo (m)	1,5	
Peso del motore (kg)	1,6	
Temp. funzionamento (°C min/max)	0 ÷ 60	
Dimensioni imballo (mm)	595x100x100	

Indice di protezione IP30.

*Nel caso la velocità venga impostata ad un livello superiore a quello nominale, la coppia del motore risulta automaticamente ridotta del 50%.

**Le misurazioni di rumorosità sono state eseguite in accordo alle norme EN ISO 3745, EN ISO 3746 e EN 60704-1, esprimendo la potenza sonora emessa dalla sorgente in dBA.

***Valore indicativo calcolato con rullo di diametro 50 mm. Il valore effettivo può variare a seconda della specifica installazione.

BiDi

Yubii

24 Vdc

CAVO PLUG-IN

Lunghezza cavo 1,5 m, 2 fili nel cavo



DIMENSIONI

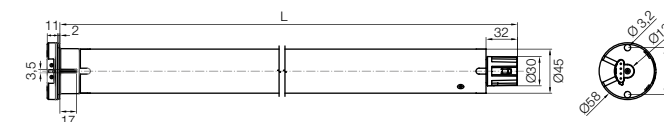

Era Inn Smart^{SDC}

Per tende interne, con finecorsa elettronico, ingressi dry contact e BusT4 sulla testa del motore. Integrazione con i sistemi di Building Automation.

Taglia S Ø 35 mm.



Codice	E SMART SI 332 DC	E SMART SI 620 DC	E SMART SI 1012 DC
Alimentazione (Vdc)	24		
Assorbimento (A)	1,5	2	1,6
Potenza (W)	36	50	40
Potenza assorbita stand-by (W)	<0,5		
Coppia (Nm)	3	6	10
Velocità nominale (rpm)	32	20	12
Velocità massima (rpm)*	48	32	20
Velocità minima (rpm)	16	10	5
Rumorosità (dBA)**	35		
Numero di giri prima dello stop	<150		
Tempo di funzionamento (min)	10	6	
Peso sollevato (kg)***	12	22	34
Lunghezza (L) (mm)	472		
Lunghezza del cavo (m)	1,5		
Peso del motore (kg)	1,1		
Temp. funzionamento (°C min/max)	0 ÷ 60		
Dimensioni imballo (mm)	595x100x100		

Indice di protezione IP30.

*Nel caso la velocità venga impostata ad un livello superiore a quello nominale, la coppia del motore risulta automaticamente ridotta del 50%.

**Le misurazioni di rumorosità sono state eseguite in accordo alle norme EN ISO 3745, EN ISO 3746 e EN 60704-1, esprimendo la potenza sonora emessa dalla sorgente in dBA.

***Valore indicativo calcolato con rullo di diametro 40 mm. Il valore effettivo può variare a seconda della specifica installazione.

CAVO PLUG-IN

Lunghezza cavo 1,5 m, 2 fili nel cavo



DIMENSIONI

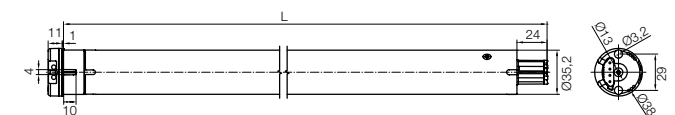

24 Vdc

Era Inn Smart^{MDC}

Per tende interne, con finecorsa elettronico, ingressi dry contact e BusT4 sulla testa del motore. Integrazione con i sistemi di Building Automation.

Taglia M Ø 45 mm.



Codice	E SMART MI 332 DC	E SMART MI 632 DC	E SMART MI 1020 DC
Alimentazione (Vdc)	24		
Assorbimento (A)	1,5	3	
Potenza (W)	36	70	
Potenza assorbita stand-by (W)	<0,5		
Coppia (Nm)	3	6	10
Velocità nominale (rpm)	32		20
Velocità massima (rpm)*	48		32
Velocità minima (rpm)	16		10
Rumorosità (dBA)**	33		
Numero di giri prima dello stop	<150		
Tempo di funzionamento (min)	10	6	
Peso sollevato (kg)***	10	18	29
Lunghezza (L) (mm)	486		
Lunghezza del cavo (m)	1,5		
Peso del motore (kg)	1,5	1,6	
Temp. funzionamento (°C min/max)	0 ÷ 60		
Dimensioni imballo (mm)	595x100x100		

Indice di protezione IP30.

*Nel caso la velocità venga impostata ad un livello superiore a quello nominale, la coppia del motore risulta automaticamente ridotta del 50%.

**Le misurazioni di rumorosità sono state eseguite in accordo alle norme EN ISO 3745, EN ISO 3746 e EN 60704-1, esprimendo la potenza sonora emessa dalla sorgente in dBA.

***Valore indicativo calcolato con rullo di diametro 50 mm. Il valore effettivo può variare a seconda della specifica installazione.

CAVO PLUG-IN

Lunghezza cavo 1,5 m, 2 fili nel cavo



DIMENSIONI

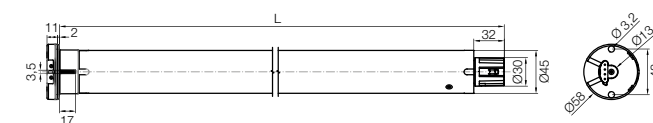

24 Vdc

Nice

Alimentatori e cavi

Per il sistema Era Inn

MHPS, alimentatori ad alta potenza per motori tubolari con alimentazione a 24 Vdc.

Maggiore sicurezza

Gli alimentatori MHPS (Module High Power Supply) sono dotati di un sistema di protezione da cortocircuito, sovraccarico, sovratensione e surriscaldamento del dispositivo: in questi casi l'alimentatore si spegne temporaneamente, riprendendo il funzionamento non appena risultano ripristinate le normali condizioni.

Codice	Descrizione
MHPS24500	Alimentatore 24 Vdc, 500 W
MHPS24320	Alimentatore 24 Vdc, 320 W



CARATTERISTICHE TECNICHE

Codice	MHPS24500	MHPS24320
Alimentazione (V)	24	
Potenza (W)	504	321.6
Grado di protezione (IP)	30	
Temp. di funzionamento (°C min/max)	-30 ÷ +70	
Dimensioni (mm)	230x127x40.5	215x115x30
Peso (kg)	1,3	0,9

CAVI DI ALIMENTAZIONE PER MOTORI ERA INN ACTION AC

STANDARD	Codice	Misura L
	557.00415	1,5 m
	557.00430	3 m
	557.00450	5 m
USA - CANADA	Codice	Misura L
	557.00415/U	1,5 m
	557.00430/U	3 m
	557.00450/U	5 m

CAVI DI ALIMENTAZIONE PER MOTORI ERA INN EDGE AC ED ERA INN SMART AC

STANDARD	Codice	Misura L
	557.00315	1,5 m
	557.00330	3 m
	557.00350	5 m
USA - CANADA	Codice	Misura L
	557.00315/U	1,5 m
	557.00330/U	3 m
	557.00350/U	5 m

CAVI DI ALIMENTAZIONE PER MOTORI ERA INN EDGE DC ED ERA INN SMART DC

STANDARD / USA - CANADA	Codice	Misura L
	557.00215	1,5 m
	557.00230	3 m
	557.00250	5 m

ALTRI CAVI

Codice	Descrizione
557.03102	Cavo antenna per motori Era Inn Edge. Lunghezza 0,2 m
557.01315	Cavo dry contact per motori Era Inn Edge ed Era Inn Smart. Lunghezza 1,5 m
557.02410	Cavo Bus T4 per motori Era Inn Smart. Lunghezza 1 m

L'importanza dell'etichetta

In fase di assistenza post-vendita ricorda di comunicare ai nostri tecnici i dati identificativi del motore.

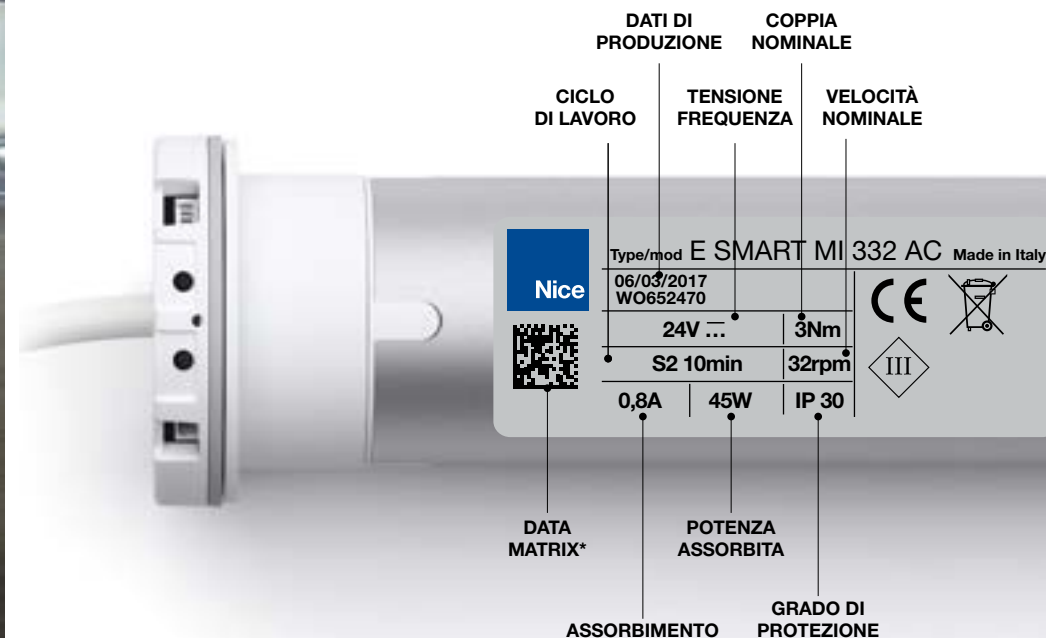

*Ad uso esclusivo Nice.

Scegli di chiudere tutte le tende nello stesso momento.

Il sistema può essere ampliato con nuovi moduli in qualsiasi momento, permettendo una gestione ottimale delle funzioni e dello spazio. Studiati per la perfetta combinazione tra loro in funzione dell'impianto che si vuole realizzare, i moduli garantiscono una semplice **integrazione con altre tecnologie e con i più diffusi sistemi di Building Management.**

Estrema flessibilità.

Il sistema è progettato per adattarsi a tutte le esigenze di gestione di un edificio permettendoti di creare il sistema più adatto a te.

Ottimizzazione dei costi.

Grazie alla sua modularità il sistema potrà espandersi secondo le necessità, permettendo di ottimizzare i costi in quanto la scelta dei moduli avviene secondo le reali esigenze di ogni installazione.

Facile integrazione.

Il sistema modulare si integra con altre tecnologie e con i più diffusi sistemi di building management quali KNX, Crestron, Control 4, Elan, Savant, Lutron, etc.*

Attraverso il plug-in richiedibile nell'area supporto del sito www.niceforyou.com è possibile integrare il modulo DMBM nell'ecosistema Yubii e gestire tutti i dispositivi collegati direttamente dall'app Yubii Home.

Grazie all'Open Protocol è possibile personalizzare le features del dispositivo a seconda dell'applicazione desiderata.

*Marchi non proprietari Nice

WIRED CONTROL SOLUTION

Esempio di installazione

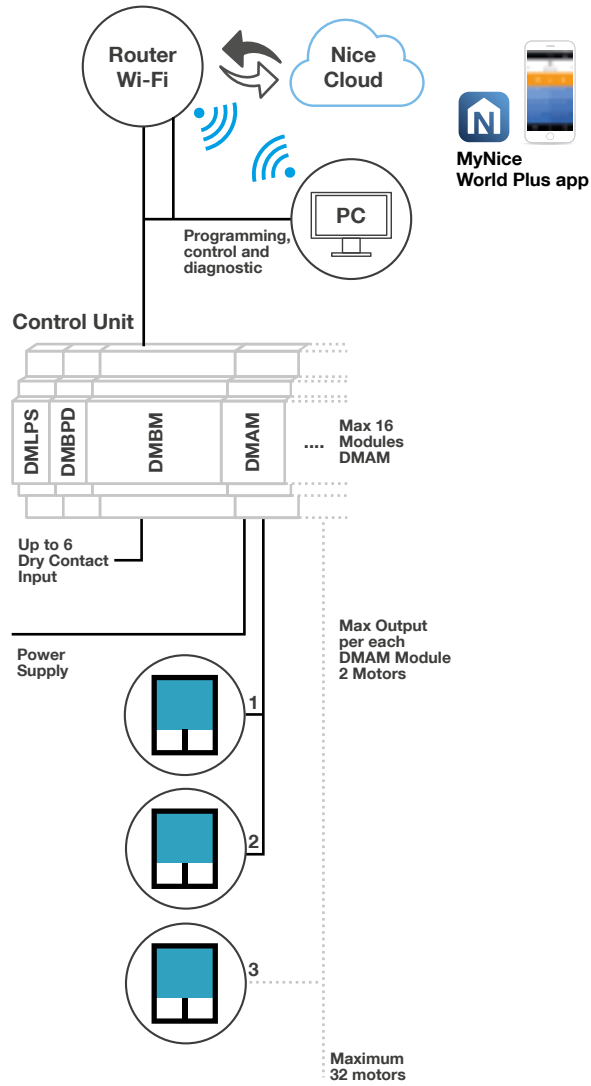

RADIO CONTROL SOLUTION

Esempio di installazione

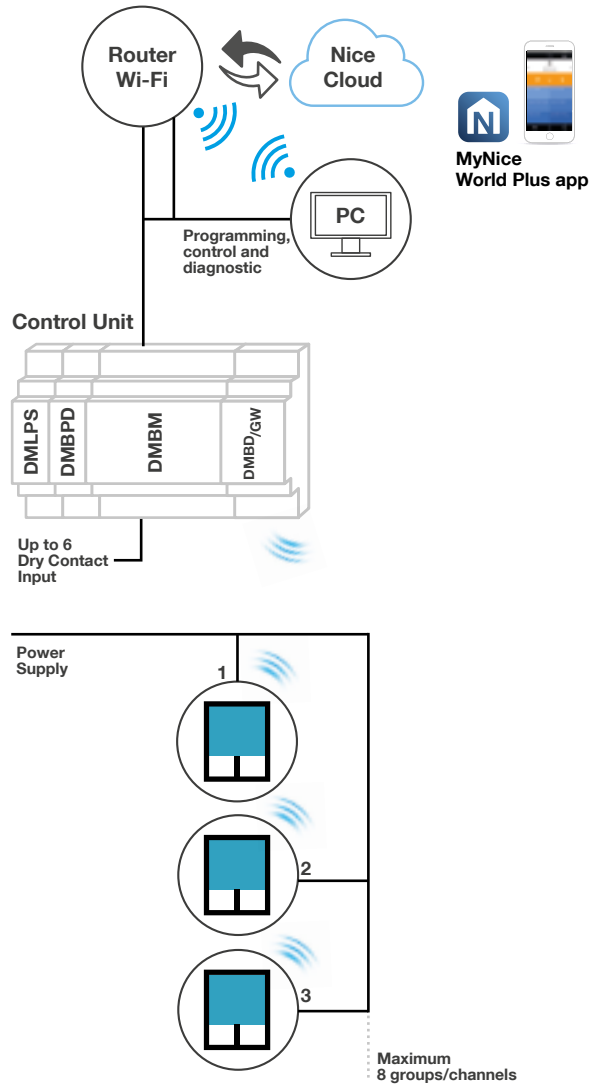

DRY CONTACT CONTROL SOLUTION

Esempio di installazione

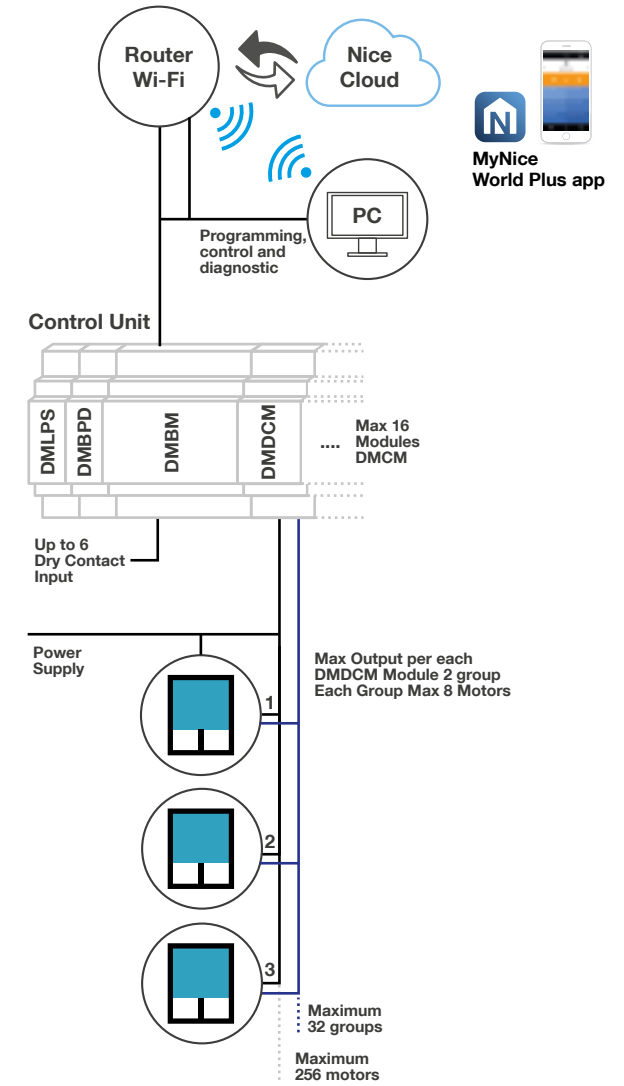



MyNice World Plus app

Gestione via smartphone delle automazioni per tende da interno, sia in locale che da remoto, grazie al modulo di connettività DMBM.

MyNice World Plus app è compatibile anche con la centrale di allarme MyNice, per una gestione completa delle automazioni della casa: sistema di allarme, cancelli, porte da garage, sistemi d'illuminazione e d'irrigazione.





ALCUNI ESEMPI DI POSSIBILI SCENARI

Good Morning



all'orario desiderato disattiva il sistema di allarme e apre tende e tapparelle

Good Night



attiva il sistema di allarme, abbassa le tapparelle e spegne le luci

Welcome



apre il cancello e la porta da garage, disattiva il sistema di allarme e accende le luci al momento del rientro a casa

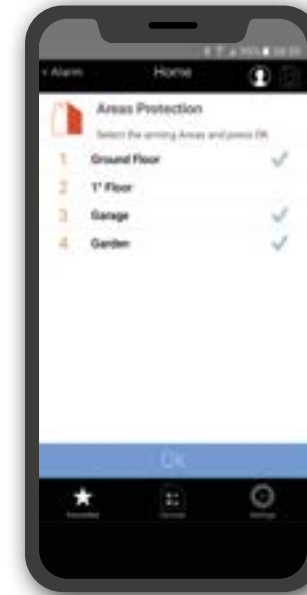

GESTIONE DELLE AUTOMAZIONI DA REMOTO

Interfaccia grafica intuitiva per controllare in modo semplice e confortevole tutte le automazioni connesse, anche a distanza.

SCENARI

Consente di creare scenari a seconda delle proprie abitudini, personalizzando i diversi giorni della settimana (giorni lavorativi e weekend). Possibilità di attivare in ogni momento, con un semplice gesto, lo scenario preferito tra quelli impostati.

TUTTO SOTTO CONTROLLO

Gestione del sistema di allarme anche a distanza scegliendo, con un semplice click, se attivarlo in tutte le aree dell'edificio o solo in alcune. Inoltre, in caso di allarme o su richiesta, il rivelatore Nice PhotoPir scatta fotografie dell'ambiente e le invia in tempo reale all'utente.

DMLPS / DMBPD

Moduli DIN di alimentazione.

SCEGLI IL MODULO ALIMENTATORE

ASSOCIA IL MODULO BUS



DMLPS2415
Alimentatore 24 Vdc, 15 W



DMLPS2430
Alimentatore 24 Vdc, 30 W



DMBPD

Moduli **DMLPS (Din Module Low Power Supply)** a bassa tensione per l'alimentazione dei moduli DIN che compongono il sistema modulare Nice.

Modulo **DMBPD (Din Module Bus and Power Distribution)** per la distribuzione del segnale di Bus e dell'alimentazione ai moduli di interfaccia motore e connettività del sistema.

Funzioni avanzate e personalizzabili.

I moduli DMLPS e DMBPD, installati su guida DIN e combinati con gli altri moduli del sistema modulare Nice, permettono di ottenere una centrale di comando su misura per ogni esigenza. **Necessità di entrambi i moduli per la realizzazione della centrale di comando modulare.**

Affidabilità e sicurezza. Entrambi i moduli sono dotati di un sistema di protezione da sovraccarico e da inversione di polarità, e di una luce LED che indica la presenza dell'alimentazione a 24 V.

CARATTERISTICHE TECNICHE

Codice	Descrizione	Certificazioni
DMLPS2415	Modulo alimentatore da barra DIN, 24 Vdc, 15 W	NF CE
DMLPS2430	Modulo alimentatore da barra DIN, 24 Vdc, 30 W	NF CE
DMBPD	Modulo DIN per la distribuzione del segnale Bus e dell'alimentazione	NF CE

Codice	DMLPS2415	DMLPS2430	DMBPD
DATI ELETTRICI			
Alimentazione (Vac/Vdc)	85~264/120~370	85~264/120~370	24
Assorbimento (mA)	880	1500	-
Potenza (W)	15.2	36	-
Tempo di funzionamento (°C min/max)	-20 ÷ +60	-20 ÷ +60	0 ÷ +60
DATI DIMENSIONALI			
Dimensioni (mm)	25x93x56	78x93x56	17,7x90,4x61
Peso (g)	100	270	40
Ingombro sulla guida DIN	1,5 unità	4 unità	1 unità

Indice di protezione IP20.

ESEMPIO DI INSTALLAZIONE

In un sistema di comando modulare Nice devono sempre essere presenti uno dei moduli DMLPS e il modulo DMBPD. Se il sistema è composto da più barre DIN è necessario collocare un modulo DMBPD per ogni barra.

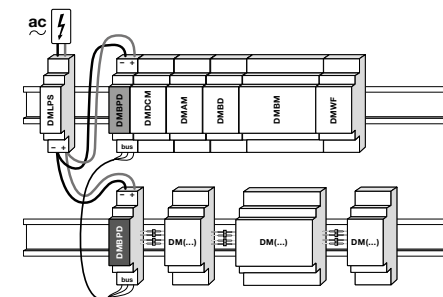

DIMENSIONI

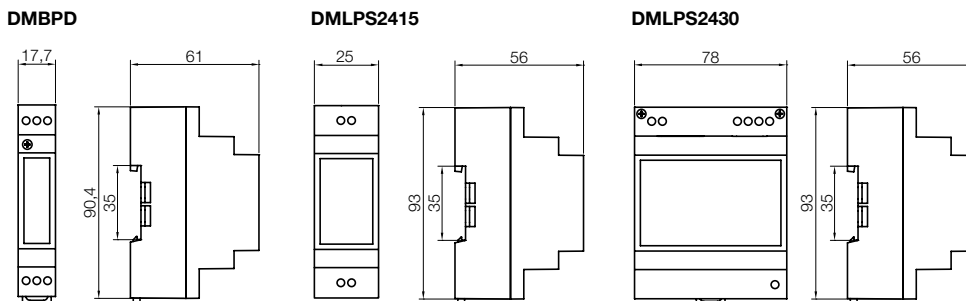

DMDCM

Modulo DIN per il controllo di due gruppi di motori o attuatori AC o DC.

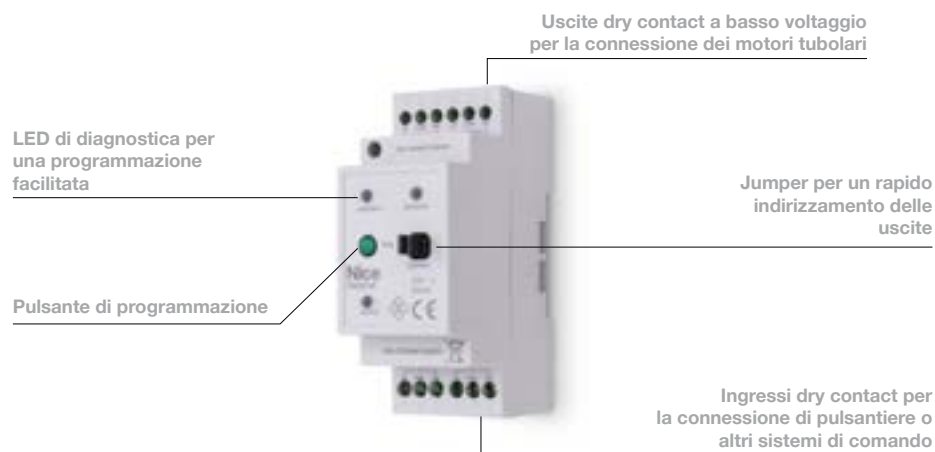

Modulo DIN di interfaccia motore dotato di 4 ingressi e 2 uscite dry contact configurabili, per connettere al sistema modulare fino a 2 gruppi di motori e attuatori.

Ciascun ingresso può essere normalmente aperto o normalmente chiuso.

Ciascun modulo **DMDCM (Din Module dry contact Motor)** è dotato di:

- 4 ingressi dry contact per la connessione di pulsantiere o il collegamento ad altri sistemi di comando;
- 2 uscite, ciascuna per la connessione di fino a 8 motori via dry contact.

Prestazioni

Per un corretto funzionamento il modulo DMDCM deve essere collegato ai due moduli di alimentazione DMLPS e DMBPD.

Ogni sistema modulare Nice può essere composto da fino a 6 moduli di interfaccia motore, se non è presente il modulo DMBM.

Se invece quest'ultimo è presente, possono essere collegati fino a 16 moduli di interfaccia motore.

Programmazione

Nel caso di installazioni con più moduli, rapido indirizzamento delle uscite tramite jumper o attraverso il Nice Screen Configuration Tool incluso nel modulo DMBM.

Grazie alla modalità Test è possibile controllare con semplicità quali motori sono collegati al modulo e verificare la correttezza dei collegamenti elettrici eseguiti.

Ciascun modulo è dotato di tre LED di diagnostica per una più facile programmazione.

CARATTERISTICHE TECNICHE

Codice	Descrizione	Certificazioni
DMDCM	Modulo DIN per il controllo di 2 gruppi di motori o attuatori AC o DC attraverso uscite dry contact a basso voltaggio	CE C US

Codice	DMDCM
DATI ELETTRICI	
Alimentazione (Vdc)	24
Assorbimento (mA)	60
Potenza (W)	1.2
Tempo di funzionamento (°C min/max)	0 ÷ +60
DATI DIMENSIONALI	
Dimensioni (mm)	35,2x90,4x61
Peso (g)	100
Ingombro sulla guida DIN	2 unità

Indice di protezione IP20.

DIMENSIONI

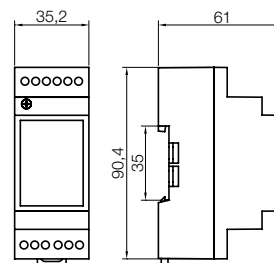

Nice

DMAM

Modulo DIN per il controllo di due gruppi di motori o attuatori AC.

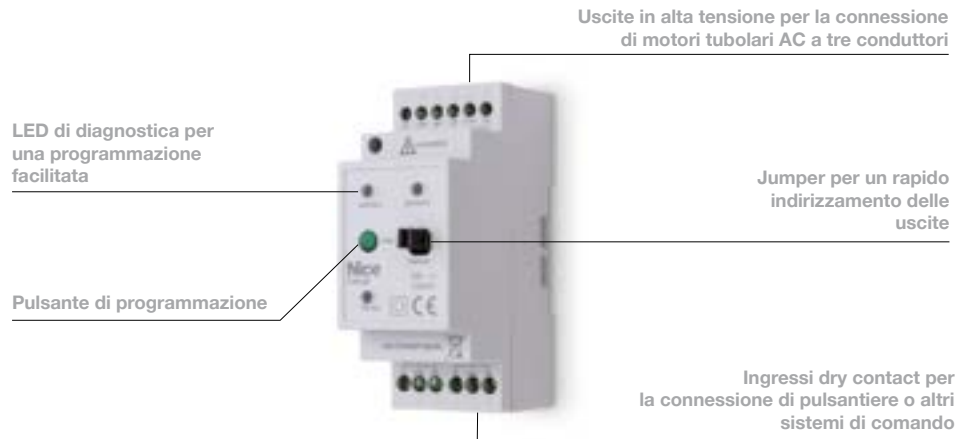

Modulo DIN di interfaccia motore dotato di 4 ingressi dry contact programmabili e 2 uscite in alta tensione, per connettere al sistema modulare qualsiasi motore tubolare AC a 3 conduttori presente sul mercato.

Ciascun ingresso può essere normalmente aperto o normalmente chiuso.

Ciascun modulo **DMAM (Din Module AC Motor)** è dotato di:

- 4 ingressi dry contact per la connessione di pulsantiere o il collegamento ad altri sistemi di comando;
- 2 uscite, ciascuna per la connessione di un motore tubolare AC a tre conduttori.

Prestazioni

Per un corretto funzionamento il modulo DMAM deve essere collegato ai due moduli di alimentazione DMLPS e DMBPD.

Ogni sistema modulare Nice può essere composto da fino a 6 moduli di interfaccia motore, se non è presente il modulo DMBM.

Se invece quest'ultimo è presente, possono essere collegati fino a 16 moduli di interfaccia motore.

Programmazione

Nel caso di installazioni con più moduli, rapido indirizzamento delle uscite tramite jumper o attraverso il Nice Screen Configuration Tool incluso nel modulo DMBM.

Grazie alla modalità Test è possibile controllare con semplicità quali motori sono collegati al modulo e verificare la correttezza dei collegamenti elettrici eseguiti.

Ciascun modulo è dotato di tre LED di diagnostica per una programmazione intuitiva.

CARATTERISTICHE TECNICHE

Codice	Descrizione	Certificazioni
DMAM	Modulo DIN per il controllo di 2 gruppi di motori o attuatori AC attraverso uscite in alta tensione	CE 

Codice	DMAM
DATI ELETTRICI	
Alimentazione (Vdc)	24
Assorbimento (mA)	150
Potenza (W)	2,4
Tempo di funzionamento (°C min/max)	0 ÷ +60
DATI DIMENSIONALI	
Dimensioni (mm)	35,2x90,4x61
Peso (g)	125
Ingombro sulla guida DIN	2 unità

Indice di protezione IP20.

DIMENSIONI

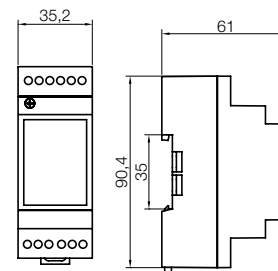

DMBD

Modulo DIN per il controllo via radio dei dispositivi connessi al sistema.



LED di diagnostica per una programmazione facilitata

Pulsante di programmazione

NEW:

È disponibile anche una versione del prodotto dedicata al mercato US.

Modulo DIN di connettività radio.

Gestione avanzata

Il modulo DMBD funge da interfaccia tra il sistema modulare e i trasmettitori e sensori climatici radio Nice: può memorizzare fino a 30 canali radio con frequenza 433,92 MHz con la possibilità di controllare le uscite del sistema di comando.

NEW: Nuova possibilità di poter comandare con la centrale modulare i motori bidirezionali fino a 8 canali radio.

Prestazioni

Per un corretto funzionamento, il modulo DMBD deve essere collegato ad un sistema modulare composto dai moduli di alimentazione DMLPS e DMBPD e da almeno uno tra i moduli DMAM, DMDCM o DMBM, i quali invieranno via filo i comandi ricevuti dal modulo di connettività radio a ciascuno dei motori ad essi collegati.

Praticità

Rapido abbinamento tra i canali radio del sistema modulare Nice e le uscite dei moduli DIN di interfaccia motore della centrale, sia tramite procedura manuale che attraverso il Nice Screen Configuration Tool.

Ciascun modulo è dotato di tre LED di diagnostica per una più rapida programmazione.

Collegamento ai sensori climatici

Il modulo può essere collegato anche ai sensori climatici Nice via radio: in questo modo i motori tubolari e le luci si azioneranno a seconda delle condizioni climatiche e ambientali, ottimizzando la luminosità e la gestione energetica dell'edificio.

Sicurezza

Il cavo antenna migliora la ricezione del modulo DMBD evitando schermature ed interferenze.

CARATTERISTICHE TECNICHE

Codice	Descrizione	Certificazioni
DMBD	Modulo DIN per il controllo via radio di dispositivi connessi al sistema modulare Nice	CE c RU US
557.23110	Cavo antenna per modulo radio DMBD. Lunghezza 1 m	

CARATTERISTICHE TECNICHE

Codice	DMBD
DATI ELETTRICI	
Alimentazione (Vdc)	24
Assorbimento (mA)	30
Potenza (W)	1.44
Tempo di funzionamento (°C min/max)	0 ÷ +60
DATI DIMENSIONALI	
Dimensioni (mm)	35,2x90,4x61
Peso (g)	65
Ingombro sulla guida DIN	2 unità

Indice di protezione IP20.

DIMENSIONI

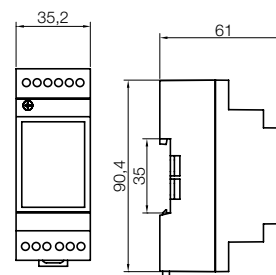

Nice

DMBD GW

Modulo DIN per il controllo via radio bidirezionale dei dispositivi connessi al sistema.

LED di diagnostica per una programmazione facilitata

Pulsante di programmazione



È disponibile anche una versione del prodotto dedicata al mercato US

BiDi

Modulo DIN di connettività radio.

Gestione avanzata

Il modulo DMBD GW funge da interfaccia tra il sistema modulare e i motori bidirezionali Nice. Può memorizzare fino a 50 motori radio a 433,92 MHz con la possibilità di controllare le uscite del sistema di comando.

Prestazioni

Per un corretto funzionamento, il modulo DMBD GW deve essere collegato ad un sistema modulare composto dai moduli di alimentazione DMLPS, DMBPD e da DMBM, i quali invieranno via filo i comandi ricevuti dal modulo di connettività radio a ciascuno dei motori ad essi collegati.

I moduli DMLPS e DMBPD, installati su guida DIN e combinati con gli altri moduli del sistema modulare Nice, permettono di ottenere una centrale di comando su misura per ogni esigenza.

Praticità

Rapido abbinamento tra i canali radio del sistema modulare Nice e le uscite dei moduli DIN di interfaccia motore della centrale, sia tramite procedura manuale che attraverso il Nice Screen Configuration Tool.

Ciascun modulo è dotato di tre LED di diagnostica per una più rapida programmazione.

Sicurezza

Il cavo antenna migliora la ricezione del modulo DMBD GW evitando schermature ed interferenze.

Codice	Descrizione	Certificazioni
DMBD GW	Modulo DIN per il controllo via radio bidirezionale di dispositivi connessi al sistema modulare Nice	CE cULus
557.23110	Cavo antenna per modulo radio DMBD. Lunghezza 1 m	

CARATTERISTICHE TECNICHE

Codice	DMBD GW
DATI ELETTRICI	
Alimentazione (Vdc)	24
Assorbimento (mA)	30
Potenza (W)	1.44
Tempo di funzionamento (°C min/max)	0 ÷ +60
DATI DIMENSIONALI	
Dimensioni (mm)	35,2x90,4x61
Peso (g)	65
Ingombro sulla guida DIN	2 unità

Indice di protezione IP20.

DIMENSIONI

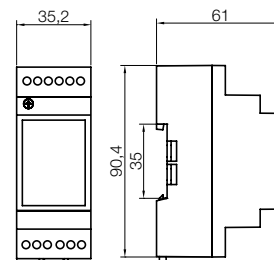

Modulo DIN per la gestione di impianti evoluti.



Modulo DIN di connettività dotato di uscita BusT4, collegamento LAN, morsetto RS232 e 12 ingressi dry contact programmabili, per la gestione di impianti evoluti.

Compatibilità con altri sistemi

Attraverso il modulo DMBM Nice diventa un sistema aperto, compatibile con i più diffusi protocolli in uso nel settore della Building Automation. Abbinando il modulo DMBM al modulo DMKNX il sistema Nice risulta interfacciabile con un sistema Konnex.

Il modulo **DMBM (Din Module Building Management Interface)** permette di gestire l'intero impianto di automazione mediante browser, connettendo il PC o il tablet via cavo LAN o rete Wi-Fi, utilizzando il **Nice Screen Configuration Tool** o la **app MyNice World**.

Programmazione evoluta

Il modulo è dotato di un'uscita BusT4 che permette di collegare fino a 50 motori della serie Era Inn Smart e di configurarne parametri quali i fincorsa, la velocità,

il tempo di manovra, accelerazioni, decelerazioni, le posizioni intermedie, le logiche di comando via dry contact e le reazioni ad eventuali ostacoli. Per un corretto funzionamento il modulo DMBM deve essere collegato ai due moduli DMBPD e DMLPS del sistema modulare Nice.

Gestione avanzata

Grazie al Nice Screen Configuration Tool è possibile gestire e programmare tutti i moduli presenti nel sistema di comando modulare configurando le uscite e le automazioni che compongono l'impianto: si possono creare gruppi, scenari e comandi programmati grazie al timer incorporato nel modulo, garantendo una gestione comoda ed intuitiva. Inoltre, è possibile effettuare degli interventi pratici e veloci anche da remoto.

Integrazione

Attraverso il plug-in richiedibile nell'area supporto del sito www.niceforyou.com è possibile integrare il modulo DMBM nell'ecosistema Yubii e gestire tutti i dispositivi collegati direttamente dall'app Yubii Home.

Codice	Descrizione	Certificazioni
DMBM	Modulo DIN per la gestione di impianti evoluti tramite il Nice Screen Configuration Tool	CE c us

CARATTERISTICHE TECNICHE

Codice	DMBM
DATI ELETTRICI	
Alimentazione (Vdc)	24
Assorbimento (mA)	200
Potenza (W)	2.88
Tempo di funzionamento (°C min/max)	0 ÷ +60
DATI DIMENSIONALI	
Dimensioni (mm)	72x90,4x61
Peso (g)	180
Ingombro sulla guida DIN	4 unità

Indice di protezione IP20.

CARATTERISTICHE CAVI ELETTRICI

Ingressi dry contact (1-13)

- Sezione cavi: 0,5 mm² o AWG20
- Lunghezza massima cavi (dalla pulsantiera al modulo): 100 m

Uscite BusT4 (20-23)

- Tipologia del cavo: Belden 3107A (2-pair), EIA-485 PL-TC Cable, 22AWG Stranded (7x30), Nominal impedance 120Ω
- Lunghezza massima cavo, dal modulo all'ultimo motore: 600 m

DIMENSIONI

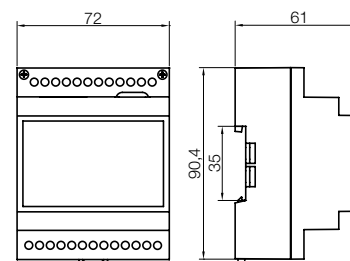

Nice

DMKNX

Modulo DIN per la gestione di sistemi operanti su Bus Konnex.



Modulo DIN di connettività che permette alle automazioni Nice di interfacciarsi con sistemi di gestione dell'edificio operanti su Bus Konnex.

Prestazioni

Per un corretto funzionamento, il modulo DMKNX deve essere collegato ad un sistema modulare composto dai moduli di alimentazione DMLPS e DMBPD e da DMBM, i quali invieranno i comandi ricevuti dal sistema di gestione dell'edificio verso le automazioni Nice.

Codice	Descrizione	Certificazioni
DMKNX	Modulo DIN per la gestione di sistemi operanti su Bus Konnex	CE

CARATTERISTICHE TECNICHE

Codice	DMKNX
DATI ELETTRICI	
Alimentazione (Vdc)	24
Consumo massimo (mA)	20
Tempo di funzionamento (°C min/max)	0 ÷ +60
DATI DIMENSIONALI	
Dimensioni (mm)	35,2x90,4x61
Peso (g)	65
Ingombro sulla guida DIN	2 unità

Indice di protezione IP20.

DIMENSIONI

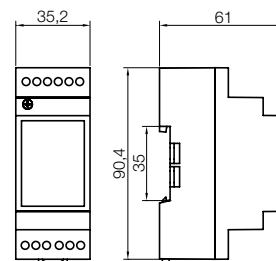



Nice

Motori tubolari serie Next MB

Index



Nice

Come scegliere il motore ideale.

Per tende verticali, Serie Nice Next modelli "MB".

Diametro del rullo (mm)	50
Spessore del tessuto (mm)	0,5
Peso specifico del tessuto (g/m ²)	300

		Peso della barra terminale (kg)														
		1					2					3				
Larghezza (m)		1	2	3	4	5	1	2	3	4	5	1	2	3	4	5
Altezza (m)	1	5	5	5	5	5	5	5	5	5	5	5	5	5	5	5
	2	5	5	5	5	5	5	5	5	5	5	5	5	5	5	5
	3	5	5	5	5	5	5	5	5	5	5	5	5	5	5	5
	4	5	5	5	5	5	5	5	5	5	5	5	5	5	5	5
	5	5	5	5	5	5	5	5	5	5	5	5	5	5	5	5

Diametro del rullo (mm)	60
Spessore del tessuto (mm)	0,5
Peso specifico del tessuto (g/m ²)	300

		Peso della barra terminale (kg)														
		1					2					3				
Larghezza (m)		1	2	3	4	5	1	2	3	4	5	1	2	3	4	5
Altezza (m)	1	5	5	5	5	5	5	5	5	5	5	5	5	5	5	5
	2	5	5	5	5	5	5	5	5	5	5	5	5	5	5	5
	3	5	5	5	5	5	5	5	5	5	5	5	5	5	5	5
	4	5	5	5	5	5	5	5	5	5	5	5	5	5	5	10
	5	5	5	5	5	5	5	5	5	5	10	5	5	5	10	10

Diametro del rullo (mm)	70
Spessore del tessuto (mm)	0,5
Peso specifico del tessuto (g/m ²)	300

		Peso della barra terminale (kg)														
		1					2					3				
Larghezza (m)		1	2	3	4	5	1	2	3	4	5	1	2	3	4	5
Altezza (m)	1	5	5	5	5	5	5	5	5	5	5	5	5	5	5	5
	2	5	5	5	5	5	5	5	5	5	5	5	5	5	5	5
	3	5	5	5	5	5	5	5	5	5	5	5	5	5	5	10
	4	5	5	5	5	5	5	5	5	5	10	5	5	5	10	10
	5	5	5	5	5	5	5	5	5	10	10	5	5	10	10	10

Diametro del rullo (mm)	78
Spessore del tessuto (mm)	0,5
Peso specifico del tessuto (g/m ²)	300

		Peso della barra terminale (kg)														
		2,5							5							
Larghezza (m)		2	2,5	3	3,5	4	4,5	5	2	2,5	3	3,5	4	4,5	5	
Altezza (m)	2	5	5	5	5	5	5	5	5	5	10	10	10	10	10	
	2,5	5	5	5	5	5	10	10	10	10	10	10	10	10	10	
	3	5	5	5	5	10	10	10	10	10	10	10	10	10	10	
	3,5	5	5	5	10	10	10	10	10	10	10	10	10	10	10	
	4	5	5	10	10	10	10	10	10	10	10	10	10	10	10	
	4,5	5	10	10	10	10	10	10	10	10	10	10	10	10	10	
5	5	10	10	10	10	10	10	10	10	10	10	10	10	10		

Nice

Next Star MB

Per tende verticali, con finecorsa elettronico.

Taglia M Ø 45 mm.



TENDE
VERTICALI



NICE GREEN
INNOVATION



INSTALLAZIONE
RAPIDA



CONTROLLO
DEL
MOVIMENTO



SILENZIOSITÀ

230 Vac

Finecorsa regolabile in modalità manuale.

Motore pronto all'uso e veloce da installare grazie al **cavo premontato e scollegabile**.

Funzionamento continuo 6 min. prima dell'intervento della protezione termica.

Autoregolazione della coppia lungo la corsa.

Sincronizzazione e perfetto allineamento.

Tecnologia frenante all'avanguardia: rende il movimento fluido e silenzioso.

Funzione **Soft Stop & Soft Start**: massimo comfort acustico.

CARATTERISTICHE TECNICHE

Codice	Descrizione	Pz./Conf.	Certificazioni
NEXT STAR MB 534	Finecorsa elettronico. 230 Vac, 5 Nm, 34 rpm	1	
NEXT STAR MB 1020	Finecorsa elettronico. 230 Vac, 10 Nm, 20 rpm	1	

Codice	NEXT STAR MB 534	NEXT STAR MB 1020
Alimentazione (Vac)	230	
Frequenza (Hz)	50	
Potenza (W)	90	85
Assorbimento (A)	0,6	0,65
Potenza assorbita stand-by (W)	<0,5	
Lunghezza cavo (m)	2	
Cavo Plug-in	Yes	
IP	44	
Coppia (Nm)	5	10
Velocità (rpm)	34	20
Funzionamento continuo (min)	6	
Lunghezza (L) (mm)	531	
Temp. funzionamento (°C Min/Max)	-20 /+70°	
Livello di rumorosità (dBA)	40	45
Installazione in parallelo	8 motori	

CAVO PLUG-IN

Lunghezza cavo 2 m, 4 fili nel cavo



DIMENSIONI

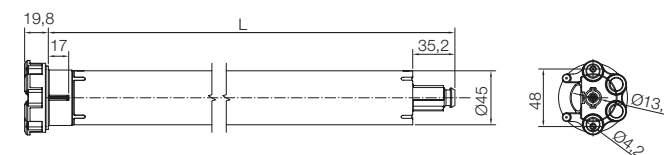

Nice

Next Fit MB

Per tende verticali, con finecorsa elettronico e ricevente radio bidirezionale integrata.

Taglia M Ø 45 mm.



TENDE
VERTICALI



NICE GREEN
INNOVATION

EPD®

IES-0009404



INSTALLAZIONE
RAPIDA



CONTROLLO
DEL
MOVIMENTO



SILENZIOSITÀ



RADIO
BIDIREZIO-
NALE

BiDi

Yubii

230 Vac

Finecorsa regolabile in modalità manuale.

Motore pronto all'uso e veloce da installare grazie al **cavo premontato e scollegabile**.

Funzionamento continuo 6 min. prima dell'intervento della protezione termica.

Programmabile via TTPRO BD.

Autoregolazione della coppia lungo la corsa.

Numerose opzioni per la gestione parziale della tapparella: posizione intermedia, Go-to-position, Posizione di ventilazione e Posizione ombra.

Tecnologia frenante all'avanguardia: rende il movimento fluido e silenzioso.

Funzione **Soft Stop & Soft Start**: massimo comfort acustico.

CARATTERISTICHE TECNICHE

Codice	Descrizione	Pz./Conf.	Certificazioni
NEXT FIT MB 534	Finecorsa elettronico. 230 Vac, 5 Nm, 34 rpm	1	
NEXT FIT MB 1020	Finecorsa elettronico. 230 Vac, 10 Nm, 20 rpm	1	

Codice	NEXT FIT MB 534	NEXT FIT MB1020
Alimentazione (Vac)	230	
Frequenza (Hz)	50	
Potenza (W)	90	85
Assorbimento (A)	0,6	0,65
Potenza assorbita stand-by (W)	<0,5	
Lunghezza cavo (m)	1,5	
Cavo Plug-in	Yes	
IP	44	
Coppia (Nm)	5	10
Velocità (rpm)	34	20
Funzionamento continuo (min)	6	
Lunghezza (L) (mm)	531	
Temp. funzionamento (°C Min/Max)	-20 /+70°	
Livello di rumorosità (dBA)	40	45
Installazione in parallelo	8 motori	

CAVO PLUG-IN

Lunghezza cavo 1,5 m, 3 fili nel cavo



DIMENSIONI

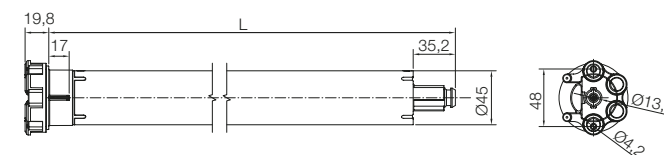

Nice

Altre soluzioni per tende da interno



Con finecorsa meccanico.

Taglia S Ø 35 mm.



TENDE
VERTICALI



TENDE
A BRACCI

230 Vac



Particolarmente indicato per applicazioni compatte: lunghezza utile di 402 mm, per motori fino a coppia 10 Nm.

Ideale negli ambienti dove il livello di rumorosità deve essere minimo.

Regolazione intuitiva delle posizioni limite di salita e discesa grazie al finecorsa meccanico.

Facile da installare grazie al nuovo supporto compatto e all'innovativo sistema di fissaggio della ruota di trascinamento ad innesto.

Collegamento ai sensori climatici, via filo e/o radio, con l'ausilio di centrali esterne.

Risparmio di tempo e facilità dei collegamenti elettrici; grazie al doppio isolamento, il motore non necessita del filo di "messa a terra".

CARATTERISTICHE TECNICHE

Codice	Descrizione	Pz./Conf.	Certificazioni
E S 324	Finecorsa meccanico. 3 Nm, 24 rpm, 6,5 kg*	1	NF CE
E S 524	Finecorsa meccanico. 5 Nm, 24 rpm, 11 kg*	1	NF CE
E S 611	Finecorsa meccanico. 6 Nm, 11 rpm, 12 kg*	1	NF CE
E S 1011	Finecorsa meccanico. 10 Nm, 11 rpm, 18 kg*	1	NF CE
E S 1311	Finecorsa meccanico. 13 Nm, 11 rpm, 25 kg*	1	NF CE

*Peso sollevato, valore calcolato con rullo ottagonale di diametro 40 mm.

Codice	E S 324	E S 524	E S 611	E S 1011	E S 1311
Alimentazione (Vac/Hz)	230/50				
Assorbimento (A)	0,38	0,54	0,40	0,54	0,55
Potenza (W)	85	120	90	120	140
Potenza assorbita stand-by (W)	<0,5				
Coppia (Nm)	3	5	6	10	13
Velocità (rpm)	24		11		
Peso sollevato (kg)*	6,5	11	12	18	25
Numero di giri prima dello stop	35				
Tempo di funzionamento (min)	4				
Lunghezza (L) (mm)	402				
Peso del motore (kg)	1				1,2
Dimensioni imballo (mm)	90x90x440				90x90x465

Indice di protezione IP44.

*Valore calcolato con rullo ottagonale di diametro 40 mm.

CAVO DI ALIMENTAZIONE

Lunghezza cavo 2,5 m, 3 fili nel cavo



DIMENSIONI

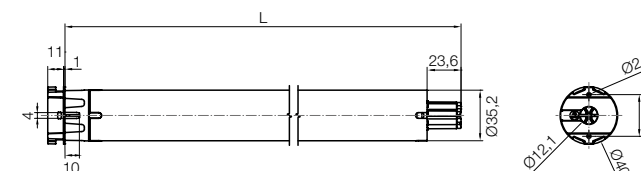

Nice

Era MatST

Con finecorsa elettronico, ricevente radio integrata e tecnologia TTBus.

Taglia S Ø 35 mm.

TENDE
VERTICALITENDE
A BRACCI

230 Vac

TTBus

Radio

Yubii



Facile regolazione del finecorsa a distanza tramite trasmettitore o con le unità di programmazione esterne O-View TT e TTPRO, in modalità automatica, semiautomatica o manuale. Comodo feedback di ritorno attraverso il movimento della tenda.

Programmazione a livelli: veloce e sicura. Grazie a questa funzione, il settaggio prevede diverse scelte. In caso di selezione errata, la programmazione riparte dal livello precedente senza la necessità di riprogrammare i settaggi configurati fino a quel momento.

Blocco della memoria per impedire memorizzazioni accidentali.

Regolazione di più quote intermedie di apertura.

La tecnologia Nice TTBus a 3 fili permette di gestire il movimento del motore attraverso un comando in bassa tensione, di collegare i sensori climatici via

filo senza l'ausilio di centrali esterne, e/o via radio in modo semplice e intuitivo.

Possibilità di collegare e comandare in parallelo più motori da un unico punto senza necessità di centrali aggiuntive, grazie alla scheda elettronica integrata.

La tecnologia a encoder garantisce precisione millimetrica, affidabilità e mantenimento nel tempo dei valori impostati.

Funzioni esclusive: FTC e FTA, FRT e RDC
vedi pag. 119

Risparmio di tempo e facilità dei collegamenti elettrici; grazie al doppio isolamento, il motore non necessita del filo di "messa a terra".

CARATTERISTICHE TECNICHE

Codice	Descrizione	Pz./Conf.	Certificazioni
E MAT ST 324	Fincorsa elettronico, ricevente radio integrata, TTBus. 3 Nm, 24 rpm	1	NF CE
E MAT ST 524	Fincorsa elettronico, ricevente radio integrata, TTBus. 5 Nm, 24 rpm	1	NF CE
E MAT ST 611	Fincorsa elettronico, ricevente radio integrata, TTBus. 6 Nm, 11 rpm	1	NF CE
E MAT ST 1011	Fincorsa elettronico, ricevente radio integrata, TTBus. 10 Nm, 11 rpm	1	NF CE

Codice	E MAT ST 324	E MAT ST 524	E MAT ST 611	E MAT ST 1011
Alimentazione (Vac/Hz)	230/50			
Assorbimento (A)	0,38	0,54	0,40	0,54
Potenza (W)	85	120	90	120
Potenza assorbita stand-by (W)	<0,5			
Coppia (Nm)	3	5	6	10
Velocità (rpm)	24		11	
Numero di giri prima dello stop	>100			
Tempo di funzionamento (min)	4			
Lunghezza (L) (mm)	496			
Peso del motore (kg)	1			
Dimensioni imballo (mm)	90x90x530			

Indice di protezione IP44.

CAVO DI ALIMENTAZIONE

Lunghezza cavo 2,5 m, 5 fili nel cavo

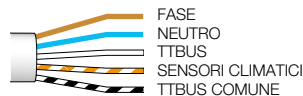

DIMENSIONI

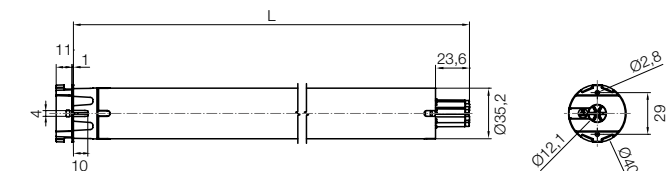

Era Fit^S BD New

Con finecorsa elettronico e ricevente radio bidirezionale integrata.

Taglia S Ø 35 mm.

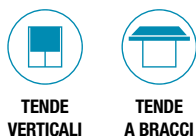

230 Vac

BiDi

Yubii



Intelligente. Il protocollo radio bidirezionale Nice abilita la conferma della ricevuta ricezione del comando da parte dell'automazione e la possibilità di verificare la posizione della tenda o della tapparella. Il motore, supportando anche la funzione mesh della rete Nice, ha la capacità di fare routing del comando radio, ampliando la portata radio del sistema.

Comoda regolazione dei finecorsa a distanza tramite trasmettitore in modalità manuale o semiautomatica.

Facile nella programmazione grazie al feedback di ritorno attraverso il movimento dell'avvolgibile.

Programmazione a livelli: veloce e sicura. Grazie a questa funzione, il settaggio prevede diverse scelte. In caso di selezione errata, la programmazione riparte dal livello precedente senza la necessità di riprogrammare i settaggi configurati fino a quel momento.

Blocco della memoria per impedire memorizzazioni accidentali.

Collegamento ai sensori climatici via radio con programmazione intuitiva.

Possibilità di collegare e comandare in parallelo più motori da un unico punto senza necessità di centrali aggiuntive, grazie alla scheda elettronica integrata.

Basso consumo in stand-by.

Compatibile con le precedenti versioni dei trasmettitori Nice monodirezionali.

CARATTERISTICHE TECNICHE

Codice	Descrizione	Pz./Conf.	Certificazioni
E FIT S 619 BD	Finecorsa elettronico, ricevente radio bidirezionale integrata. 6 Nm, 19 rpm	1	NF CE
E FIT S 1014 BD	Finecorsa elettronico, ricevente radio bidirezionale integrata. 10 Nm, 14 rpm	1	NF CE

*Peso sollevato, valore calcolato con rullo ottagonale di diametro 40 mm.

Codice	E FIT S 619 BD	E FIT S 1014 BD
Alimentazione (Vac/Hz)	230/50	
Assorbimento (A)	0,49	
Potenza (W)	116	
Potenza assorbita stand-by (W)	<0,5	
Coppia (Nm)	6	10
Velocità (rpm)	19	14
Peso sollevato* (kg)	12	18
Numero di giri prima dello stop	>100	
Tempo di funzionamento (min)	4	
Lunghezza (L) (mm)	596	
Peso del motore (kg)	1,4	
Dimensioni imballo (mm)	95x95x605	

Indice di protezione IP44.

*Valore calcolato con rullo ottagonale di diametro 40 mm.

CAVO DI ALIMENTAZIONE

Lunghezza 2,5 m, 2 fili nel cavo



DIMENSIONI

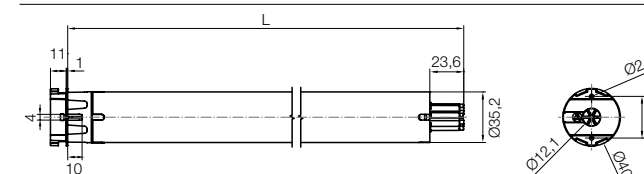

Nice

Era^M

Con finecorsa meccanico.

Taglia M Ø 45 mm.

TENDE
VERTICALITENDE
A BRACCI

230 Vac



Adatto sia ad applicazioni di grandi dimensioni, con la versione da 50 Nm a 12 rpm, sia a piccole strutture con la versione ad alta velocità 26 rpm a 4 Nm.

Particolarmente indicato per applicazioni compatte: lunghezza utile di 426 mm.

Regolazione intuitiva delle posizioni limite di salita e discesa grazie al finecorsa meccanico.

Facile da installare grazie al nuovo supporto compatto e all'innovativo sistema di fissaggio della ruota di trascinamento ad innesto.

Collegamento ai sensori climatici, via filo e/o radio, con l'ausilio di centrali esterne.

CARATTERISTICHE TECNICHE

Codice	Descrizione	Pz./Conf.	Certificazioni
E M 426	Finecorsa meccanico. 4 Nm, 26 rpm, 8 kg*	1	NF CE
E M 1026	Finecorsa meccanico. 10 Nm, 26 rpm, 19 kg*	1	NF CE
E M 517	Finecorsa meccanico. 5 Nm, 17 rpm, 9 kg*	1	NF CE
E M 817	Finecorsa meccanico. 8 Nm, 17 rpm, 15 kg*	1	NF CE
E M 1517	Finecorsa meccanico. 15 Nm, 17 rpm, 28 kg*	1	NF CE
E M 3017	Finecorsa meccanico. 30 Nm, 17 rpm, 56 kg*	1	NF CE
E M 4012	Finecorsa meccanico. 40 Nm, 12 rpm, 75 kg*	1	NF CE
E M 5012	Finecorsa meccanico. 50 Nm, 12 rpm, 95 kg*	1	NF CE

*Peso sollevato, valore calcolato con rullo diametro 60 mm.

Prodotti disponibili anche in confezioni multiple (ad esclusione di E M 4012). Per maggiori informazioni contatta il tuo rivenditore di riferimento.

Codice	E M 426	E M 1026	E M 517	E M 817	E M 1517	E M 3017	E M 4012	E M 5012
Alimentazione (Vac/Hz)	230/50							
Assorbimento (A)	0,50	0,78	0,33	0,55	0,75	1,10		
Potenza (W)	108	150	75	120	170	250	245	250
Coppia (Nm)	4	10	5	8	15	30	40	50
Velocità (rpm)	26		17			12		
Peso sollevato* (kg)	8	19	9	15	28	56	75	95
Numero di giri prima dello stop	27							
Tempo di funzionamento (min)	4							
Lunghezza (L) (mm)	426	451	426	451	486			
Peso del motore (kg)	1,85	1,95	1,85	2,15	2,45			
Dimensioni imballo (mm)	90x90x440	90x90x465	90x90x440			90x90x500		

Indice di protezione IP44.

*Valore calcolato con rullo diametro 60 mm.

CAVO DI ALIMENTAZIONE

Lunghezza 2,5 m, 4 fili nel cavo



DIMENSIONI

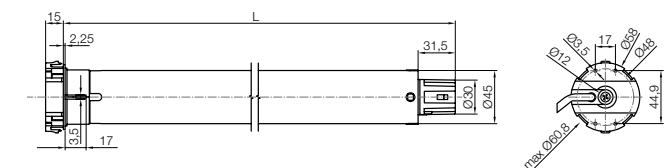

Nice

Soluzioni per tende da esterno

Motori tubolari Nice Era

		3Nm	5Nm	6Nm	10Nm					pag.	
ERA S Ø 35 mm	finecorsa elettronico	senza ricevente radio integrata	•	•	•					120	
		con ricevente radio integrata — con tecnologia Nice TTBUS	•	•	•	•					121
		4Nm	5Nm	8Nm	10Nm	15Nm	20Nm	30Nm	40Nm	50Nm	pag.
ERA M Ø 45 mm	finecorsa meccanico	senza ricevente radio integrata — con manovra di soccorso	•	•	•	•	•	•	•	•	122
		con ricevente radio integrata — con tecnologia Nice TTBUS — con manovra di soccorso					•	•	•	•	129
	finecorsa a pulsanti	senza ricevente radio integrata — senza tecnologia Nice TTBUS			•	•	•	•	•	•	123
		con ricevente radio integrata — con tecnologia Nice TTBUS			•	•	•	•	•	•	124
		con ricevente radio integrata — con tecnologia Nice TTBUS			•	•	•	•	•	•	125
		senza ricevente radio integrata — senza tecnologia Nice TTBUS	•	•	•	•	•	•	•	•	126
	finecorsa elettronico	senza ricevente radio integrata — senza tecnologia Nice TTBUS	•	•	•	•	•	•	•	•	126
		con ricevente radio integrata — senza tecnologia Nice TTBUS — con manovra di soccorso			•	•	•	•	•	•	131
		con ricevente radio integrata — con tecnologia Nice TTBUS	•	•	•	•	•	•	•	•	128
		con ricevente radio bidirezionale integrata — senza tecnologia Nice TTBUS			•	•	•	•	•	•	127

		55Nm	65Nm	75Nm	80Nm	100Nm	120Nm	pag.		
ERA L Ø 58 mm	finecorsa meccanico						ERA L	•	132	
		con manovra di soccorso					ERA LH	•	136	
	finecorsa elettronico	senza ricevente radio integrata — senza tecnologia Nice TTBUS					ERA STAR LT	•	121	
		con ricevente radio integrata	con tecnologia Nice TTBUS					ERA MAT LT	•	135
			con manovra di soccorso					ERA PLUS LH	•	137
		con ricevente radio bidirezionale integrata — senza tecnologia Nice TTBUS					ERA FIT L BD	•	134	

Motori tubolari Nice Next per zip screen

		10Nm	20Nm	pag.		
NEXT MZ Ø 45 mm	finecorsa elettronico	senza ricevente radio integrata — 100-240 Vac		NEXT STAR MZ	•	140
		con ricevente radio bidirezionale integrata — 100-240 Vac		NEXT FIT MZ	•	141
		con ricevente radio bidirezionale integrata — 24 Vdc		NEXT FIT MZ SOLAR KIT	•	142

Motori tubolari Nice Next per tende a bracci

		20Nm - 50Nm	pag.		
New NEXT STAR MT AUTOTORQUE® Ø 45 mm	finecorsa elettronico	senza ricevente radio integrata — 230 Vac	NX STAR MT AUTOTRQ	•	146
		con ricevente radio bidirezionale integrata — 230 Vac	NX FIT MT AUTOTRQ	•	147

Motori Nice Era per tende a cappottina

		15Nm	pag.		
PAKOKIT Ø 45 mm	finecorsa meccanico	senza ricevente radio integrata	PAKOKIT	•	149
	finecorsa elettronico	con ricevente radio integrata	PAKOKIT E	•	150

Per tende da esterno

	ERA STAR ST	ERA MAT ST	ERA M	ERA QUICK M SH	ERA PLUS M	ERA EASY PLUS M SH	ERA STAR MT	ERA FIT M BD	ERA MAT MT	ERA MH/MH DC	ERA PLUS MH	ERA FIT MHT	ERA L	ERA STAR LT	ERA FIT L BD	ERA MAT LT	ERA LH	ERA PLUS LH
	S Ø 35 mm		M Ø 45 mm										L Ø 58 mm					
FUNZIONI E CARATTERISTICHE			•							•	•		•				•	•
Finecorsa meccanico				•	•	•												
Finecorsa a pulsante	•	•					•	•	•			•		•	•	•		
Finecorsa elettronico		•			•	•			•		•	•				•		•
Finecorsa con ricevente radio integrata								•							•			
Ricevente radio integrata bidirezionale		•			•				•		•					•		•
Tecnologia TTBus										•	•	•					•	•
Manovra di soccorso	•	•					•	•	•			•		•	•	•		
Programmazione finecorsa manuale	•	•					•	•	•			•		•	•	•		
Programmazione finecorsa semiautomatica	•	•					•		•					•		•		
Programmazione finecorsa automatica		•						•	•			•			•	•		
Quote intermedie	•	•					•	•	•			•		•	•	•		
Funzione RDC	•	•					•	•	•			•		•	•	•		
Funzione FRT	•	•					•	•	•					•	•	•		
Funzione FTC	•	•					•	•	•					•	•	•		
Funzione FTA	•	•		•	•	•	•		•					•		•		
Collegamento in parallelo*		•			•	•		•	•		•	•			•	•		•
Blocco della memoria		•			•	•		•	•						•	•		

*Possibilità di comandare più motori da un unico punto, senza installare centrali aggiuntive.

Per ulteriori informazioni, consultare il Glossario Tecnico:

→ 265

Funzioni esclusive.

FTA

Sistema di aggancio manuale per ottimizzare la forza di tensionamento in base al tipo di tessuto e alle dimensioni della tenda.

FRT

Sgancio posteriore per aggiustare sistema di tensionamento del tessuto.

FTC

Sistema di aggancio automatico per ottimizzare la forza di tensionamento in base al tipo di tessuto e alle dimensioni della tenda.

RDC

Sistema di riduzione della coppia di azionamento: per arrestare il movimento senza problemi senza sforzare il tessuto nella posizione di chiusura.



Nice

Era StarST

Con finecorsa elettronico.

Taglia S Ø 35 mm.

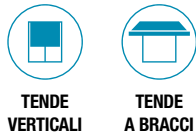

230 Vac

**Programmazione intuitiva.**

Diverse modalità di programmazione: manuale, semi-automatica e automatica. Comodo feedback di ritorno attraverso il movimento della tenda.

Funzioni esclusive:
FTC e FTA, FRT e RDC
 vedi pag. 119

Sicurezza per l'automazione.**Massima precisione delle posizioni dell'avvolgibile**

Funzione di autoaggiornamento dinamico dei finecorsa che permette di compensare nel tempo gli allungamenti e accorciamenti del telo.

La **tecnologia a encoder** garantisce precisione millimetrica, il mantenimento nel tempo dei valori impostati, anche in presenza di elevate temperature, ed uno sforzo sempre ottimale nella chiusura della tenda.

Possibilità di collegare e comandare in parallelo più motori da un unico punto senza necessità di centrali aggiuntive, grazie alla scheda elettronica integrata.

Collegamento ai sensori climatici, via filo e/o radio, con l'ausilio di centrali esterne.

Risparmio di tempo e facilità dei collegamenti elettrici; grazie al doppio isolamento, il motore non necessita del filo di "messa a terra".**Basso consumo in stand-by.****CARATTERISTICHE TECNICHE**

Codice	Descrizione	Pz./Conf.	Certificazioni
E STAR ST 324	Finecorsa elettronico. 3 Nm, 24 rpm	1	NF CE
E STAR ST 524	Finecorsa elettronico. 5 Nm, 24 rpm	1	NF CE
E STAR ST 1011	Finecorsa elettronico. 10 Nm, 11 rpm	1	NF CE

Codice	E STAR ST 324	E STAR ST 524	E STAR ST 1011
Alimentazione (Vac/Hz)	230/50		
Assorbimento (A)	0,38	0,54	0,54
Potenza (W)	85	120	120
Potenza assorbita stand-by (W)	<0,5		
Coppia (Nm)	3	5	10
Velocità (rpm)	24		11
Numero di giri prima dello stop	>100		
Tempo di funzionamento (min)	4		
Lunghezza (L) (mm)	496		
Peso del motore (kg)	1	2,45	
Dimensioni imballo (mm)	90x90x530		

Indice di protezione IP44.

CAVO DI ALIMENTAZIONE

Lunghezza cavo 2,5 m, 3 fili nel cavo

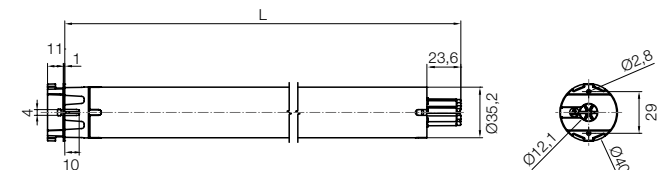
**DIMENSIONI**

Nice

Era MatST

Con finecorsa elettronico, ricevente radio integrata e tecnologia TTBus.

Taglia S Ø 35 mm.



TENDE
VERTICALI

TENDE
A BRACCI

230 Vac

TTBus

Radio

Yubii



Facile regolazione del finecorsa a distanza tramite trasmettitore o con le unità di programmazione esterne O-View TT e TTPRO, in modalità automatica, semiautomatica o manuale. Comodo feedback di ritorno attraverso il movimento della tenda.

Programmazione a livelli: veloce e sicura. Grazie a questa funzione, il settaggio prevede diverse scelte. In caso di selezione errata, la programmazione riparte dal livello precedente senza la necessità di riprogrammare i settaggi configurati fino a quel momento.

Blocco della memoria per impedire memorizzazioni accidentali.

Regolazione di più quote intermedie di apertura.

La tecnologia Nice TTBus a 3 fili permette di gestire il movimento del motore attraverso un comando in bassa tensione, di collegare i sensori climatici via

filo senza l'ausilio di centrali esterne, e/o via radio in modo semplice e intuitivo.

Possibilità di collegare e comandare in parallelo più motori da un unico punto senza necessità di centrali aggiuntive, grazie alla scheda elettronica integrata.

La tecnologia a encoder garantisce precisione millimetrica, affidabilità e mantenimento nel tempo dei valori impostati.

Funzioni esclusive:
FTC e FTA, FRT e RDC
vedi pag. 119

Risparmio di tempo e facilità dei collegamenti elettrici; grazie al doppio isolamento, il motore non necessita del filo di "messa a terra".

CARATTERISTICHE TECNICHE

Codice	Descrizione	Pz./Conf.	Certificazioni
E MAT ST 324	Fincorsa elettronico, ricevente radio integrata, TTBus. 3 Nm, 24 rpm	1	NF CE
E MAT ST 524	Fincorsa elettronico, ricevente radio integrata, TTBus. 5 Nm, 24 rpm	1	NF CE
E MAT ST 611	Fincorsa elettronico, ricevente radio integrata, TTBus. 6 Nm, 11 rpm	1	NF CE
E MAT ST 1011	Fincorsa elettronico, ricevente radio integrata, TTBus. 10 Nm, 11 rpm	1	NF CE

Codice	E MAT ST 324	E MAT ST 524	E MAT ST 611	E MAT ST 1011
Alimentazione (Vac/Hz)	230/50			
Assorbimento (A)	0,38	0,54	0,40	0,54
Potenza (W)	85	120	90	120
Potenza assorbita stand-by (W)	<0,5			
Coppia (Nm)	3	5	6	10
Velocità (rpm)	24		11	
Numero di giri prima dello stop	>100			
Tempo di funzionamento (min)	4			
Lunghezza (L) (mm)	496			
Peso del motore (kg)	1			
Dimensioni imballo (mm)	90x90x530			

Indice di protezione IP44.

CAVO DI ALIMENTAZIONE

Lunghezza cavo 2,5 m, 5 fili nel cavo



DIMENSIONI

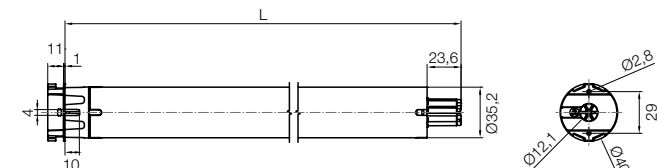

Nice

Era^M

Con finecorsa meccanico.

Taglia M Ø 45 mm.

TENDE
VERTICALITENDE
A BRACCI

230 Vac



Adatto sia ad applicazioni di grandi dimensioni, con la versione da 50 Nm a 12 rpm, sia a piccole strutture con la versione ad alta velocità 26 rpm a 4 Nm.

Particolarmente indicato per applicazioni compatte: lunghezza utile di 426 mm.

Regolazione intuitiva delle posizioni limite di salita e discesa grazie al finecorsa meccanico.

Facile da installare grazie al nuovo supporto compatto e all'innovativo sistema di fissaggio della ruota di trascinamento ad innesto.

Collegamento ai sensori climatici, via filo e/o radio, con l'ausilio di centrali esterne.

CARATTERISTICHE TECNICHE

Codice	Descrizione	Pz./Conf.	Certificazioni
E M 426	Finecorsa meccanico. 4 Nm, 26 rpm, 8 kg*	1	NF CE
E M 1026	Finecorsa meccanico. 10 Nm, 26 rpm, 19 kg*	1	NF CE
E M 517	Finecorsa meccanico. 5 Nm, 17 rpm, 9 kg*	1	NF CE
E M 817	Finecorsa meccanico. 8 Nm, 17 rpm, 15 kg*	1	NF CE
E M 1517	Finecorsa meccanico. 15 Nm, 17 rpm, 28 kg*	1	NF CE
E M 3017	Finecorsa meccanico. 30 Nm, 17 rpm, 56 kg*	1	NF CE
E M 4012	Finecorsa meccanico. 40 Nm, 12 rpm, 75 kg*	1	NF CE
E M 5012	Finecorsa meccanico. 50 Nm, 12 rpm, 95 kg*	1	NF CE

*Peso sollevato, valore calcolato con rullo diametro 60 mm.

Prodotti disponibili anche in confezioni multiple (ad esclusione di E M 4012). Per maggiori informazioni contatta il tuo rivenditore di riferimento.

Codice	E M 426	E M 1026	E M 517	E M 817	E M 1517	E M 3017	E M 4012	E M 5012
Alimentazione (Vac/Hz)	230/50							
Assorbimento (A)	0,50	0,78	0,33	0,55	0,75	1,10		
Potenza (W)	108	150	75	120	170	250	245	250
Coppia (Nm)	4	10	5	8	15	30	40	50
Velocità (rpm)	26		17				12	
Peso sollevato* (kg)	8	19	9	15	28	56	75	95
Numero di giri prima dello stop	27							
Tempo di funzionamento (min)	4							
Lunghezza (L) (mm)	426	451	426	451	486			
Peso del motore (kg)	1,85	1,95	1,85	2,15	2,45			
Dimensioni imballo (mm)	90x90x440	90x90x465	90x90x440			90x90x500		

Indice di protezione IP44.

*Valore calcolato con rullo diametro 60 mm.

CAVO DI ALIMENTAZIONE

Lunghezza 2,5 m, 4 fili nel cavo



DIMENSIONI

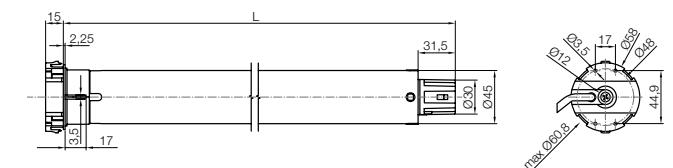

Era Quick^{M SH}

Con finecorsa a pulsante.

Taglia M Ø 45 mm.

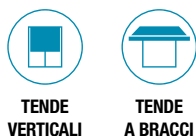

230 Vac



La regolazione dei finecorsa ancora più semplice grazie al pulsante corrispondente al senso di rotazione.

Possibilità di collegare e comandare in parallelo più motori da un unico punto senza necessità di centrali aggiuntive, grazie alla scheda elettronica integrata.

Facile da installare grazie al nuovo supporto compatto e all'innovativo sistema di fissaggio della ruota di trascinamento ad innesto.

Collegamento ai sensori climatici, via filo e/o radio, con l'ausilio di centrali esterne.

Connettore esterno Plug-in.



CARATTERISTICHE TECNICHE

Codice	Descrizione	Pz./Conf.	Certificazioni
E QUICK M SH 817	Finecorsa a pulsante 8Nm 17rpm, 15kg*	1	NF CE
E QUICK M SH 1517	Finecorsa a pulsante 15Nm 17rpm, 28kg*	1	NF CE
E QUICK M SH 3017	Finecorsa a pulsante 30Nm 17rpm, 56kg*	1	NF CE
E QUICK M SH 5012	Pushbutton limit switch 50Nm 12rpm, 95kg*	1	NF CE

*Peso sollevato, valore calcolato con rullo ottagonale di diametro 60 mm.

Codice	E QUICK M SH 817	E QUICK M SH 1517	E QUICK M SH 3017	E QUICK M SH 5012
Alimentazione (Vac/Hz)	230/50			
Assorbimento (A)	0.55	0.75	1.10	
Potenza (W)	120	170	250	
Potenza assorbita stand-by (W)	<0.5			
Coppia (Nm)	8	15	30	50
Velocità (rpm)	17		12	
Peso sollevato* (kg)	15	28	56	95
Numero di giri prima dello stop	92			
Tempo di funzionamento (min)	4			
Lunghezza (L) (mm)	426	451	486	
Peso del motore (kg)	2.15	2.45	2.65	
Dimensioni imballo (mm)	90x90x465	90x90x500	90x90x530	

ALTRI CAVI PROLUNGA

Codice	Descrizione
CA0403A00	Cavo alimentazione 4 fili con connettore 3000 mm
CA0404A00	Cavo alimentazione 4 fili con connettore 5000 mm
CA0405A00	Cavo alimentazione 4 fili con connettore 10000 mm
CA0406A00	Cavo alimentazione 4 fili con connettore 15000 mm
CA0407A00	Cavo alimentazione 4 fili con connettore 20000 mm
CA0410A00	Cavo alimentazione 3 fili con connettore 2000 mm
CA0413A00	Cavo alimentazione 3 fili con connettore 2000 mm
CA0414A00	Cavo alimentazione 3 fili con connettore 3000 mm
CA0415A00	Cavo alimentazione 3 fili con connettore 5000 mm
CA0416A00	Cavo alimentazione 3 fili con connettore 10000 mm
CA0417A00	Cavo alimentazione 3 fili con connettore 15000 mm
CA0418A00	Cavo alimentazione 3 fili con connettore 20000 mm

CAVO DI ALIMENTAZIONE

Lunghezza cavo 0,25 m + 2 m prolunga, 4 fili nel cavo



DIMENSIONI

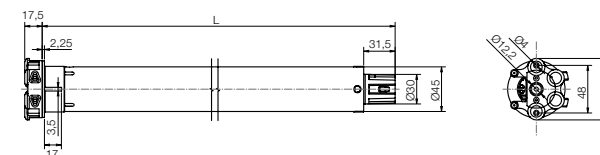

Nice

Era Plus^M

Con finecorsa a pulsante, ricevente radio integrata e tecnologia TTBUS.

Taglia M Ø 45 mm.



TENDE
VERTICALI



TENDE
A BRACCI

230 Vac

TTBUS

Radio

Yubii



Comoda regolazione dei
finecorsa tramite i pulsanti

Facile regolazione del finecorsa tramite il pulsante corrispondente al senso di rotazione, tramite trasmettitore o con le unità di programmazione esterne O-View TT e TTPRO. Comodo feedback di ritorno attraverso il movimento della tapparella.

Programmazione a livelli: veloce e sicura. Grazie a questa funzione, il settaggio prevede diverse scelte. In caso di selezione errata, la programmazione riparte dal livello precedente senza la necessità di riprogrammare i settaggi configurati fino a quel momento.

La tecnologia Nice TTBUS a 3 fili permette di gestire il movimento del motore attraverso un comando in bassa tensione, di collegare i sensori climatici via filo senza l'ausilio di centrali esterne, e/o via radio in modo semplice e intuitivo.

Possibilità di collegare e comandare in parallelo più motori da un unico punto senza necessità di centrali aggiuntive, grazie alla scheda elettronica integrata.

Sicurezza per l'automazione.

La tecnologia a encoder garantisce precisione millimetrica, affidabilità e mantenimento nel tempo dei valori impostati.

Basso consumo in stand-by.

CARATTERISTICHE TECNICHE

Codice	Descrizione	Pz./Conf.	Certificazioni
E PLUS M 817	Finecorsa a pulsante, ricevente radio integrata, TTBUS. 8 Nm, 17 rpm	1	CE
E PLUS M 1517	Finecorsa a pulsante, ricevente radio integrata, TTBUS. 15 Nm, 17 rpm	1	CE
E PLUS M 3017	Finecorsa a pulsante, ricevente radio integrata, TTBUS. 30 Nm, 17 rpm	1	CE
E PLUS M 4012	Finecorsa a pulsante, ricevente radio integrata, TTBUS. 40 Nm, 12 rpm	1	CE
E PLUS M 5012	Finecorsa a pulsante, ricevente radio integrata, TTBUS. 50 Nm, 12 rpm	1	CE

Codice	E PLUS M 817	E PLUS M 1517	E PLUS M 3017	E PLUS M 4012	E PLUS M 5012
Alimentazione (Vac/Hz)	230/50				
Assorbimento (A)	0,55	0,75	1,10		
Potenza (W)	120	170	250	245	250
Potenza assorbita stand-by (W)	<0,5				
Coppia (Nm)	8	15	30	40	50
Velocità (rpm)	17			12	
Numero di giri prima dello stop	92				
Tempo di funzionamento (min)	4				
Lunghezza (L) (mm)	426	451	486		
Peso del motore (kg)	2,15	2,45	2,65		
Dimensioni imballo (mm)	90x90x465	90x90x500	90x90x530		

Indice di protezione IP44.

CAVO DI ALIMENTAZIONE

Lunghezza 2,5 m, 6 fili nel cavo



DIMENSIONI

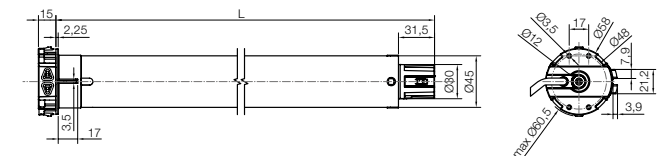

Nice

Era EasyPlus^{M SH}

Con finecorsa a pulsante, ricevente integrata.

Taglia M Ø 45 mm.

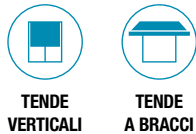

230 Vac

Yubii



La regolazione dei finecorsa ancora più semplice grazie al pulsante corrispondente al senso di rotazione.

Possibilità di collegare e comandare in parallelo più motori da un unico punto senza necessità di centrali aggiuntive, grazie alla scheda elettronica integrata.

Facile da installare grazie al nuovo supporto compatto e all'innovativo sistema di fissaggio della ruota di trascinamento ad innesto.

Sicurezza per l'automazione. La tecnologia a encoder garantisce precisione millimetrica, affidabilità e mantenimento nel tempo dei valori impostati.

Basso consumo in stand-by.

Programmazione a livelli: veloce e sicura. Grazie a questa funzione, il settaggio prevede diverse scelte.

In caso di selezione errata, la programmazione riparte dal livello precedente senza la necessità di riprogrammare i settaggi configurati fino a quel momento.

Connettore esterno Plug-in.



* senza feedback

CARATTERISTICHE TECNICHE

Codice	Descrizione	Pz./Conf.	Certificazioni
E EASYPLUS M SH 817	Finecorsa a pulsante, ricevente integrata 8Nm 17rpm, 15kg*	1	
E EASYPLUS M SH 1517	Finecorsa a pulsante, ricevente integrata 15Nm 17rpm, 28kg*	1	
E EASYPLUS M SH 3017	Finecorsa a pulsante, ricevente integrata 30Nm 17rpm, 56kg*	1	
E EASYPLUS M SH 5012	Finecorsa a pulsante, ricevente integrata 50Nm 12rpm, 95kg*	1	

*Peso sollevato, valore calcolato con rullo ottagonale di diametro 60 mm.

Codice	E EASYPLUS M SH 817	E EASYPLUS M SH 1517	E EASYPLUS M SH 3017	E EASYPLUS M SH 5012
Alimentazione (Vac/Hz)	230/50			
Assorbimento (A)	0.55	0.75	1.10	
Potenza (W)	120	170	250	
Potenza assorbita stand-by (W)	<0.5			
Coppia (Nm)	8	15	30	50
Velocità (rpm)	17			12
Peso sollevato* (kg)	15	28	56	95
Numero di giri prima dello stop	920			
Tempo di funzionamento (min)	4			
Lunghezza (L) (mm)	426	451	486	
Peso del motore (kg)	2.15	2.45	2.65	
Dimensioni imballo (mm)	90x90x465	90x90x500	90x90x530	

ALTRI CAVI PROLUNGA

Codice	Descrizione
CA0403A00	Cavo alimentazione 4 fili con connettore 3000 mm
CA0404A00	Cavo alimentazione 4 fili con connettore 5000 mm
CA0405A00	Cavo alimentazione 4 fili con connettore 10000 mm
CA0406A00	Cavo alimentazione 4 fili con connettore 15000 mm
CA0407A00	Cavo alimentazione 4 fili con connettore 20000 mm
CA0410A00	Cavo alimentazione 3 fili con connettore 2000 mm
CA0413A00	Cavo alimentazione 3 fili con connettore 2000 mm
CA0414A00	Cavo alimentazione 3 fili con connettore 3000 mm
CA0415A00	Cavo alimentazione 3 fili con connettore 5000 mm
CA0416A00	Cavo alimentazione 3 fili con connettore 10000 mm
CA0417A00	Cavo alimentazione 3 fili con connettore 15000 mm
CA0418A00	Cavo alimentazione 3 fili con connettore 20000 mm

CAVO DI ALIMENTAZIONE

Lunghezza cavo 0,25 m +
2 m prolunga, 3 fili nel cavo



DIMENSIONI

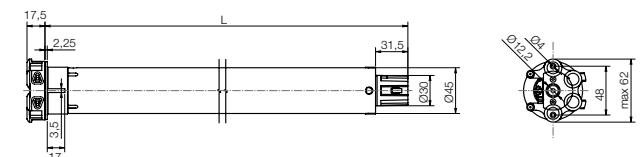

Nice

Era Star^{MT}

Con finecorsa elettronico.

Taglia M Ø 45 mm.

TENDE
VERTICALITENDE
A BRACCI

230 Vac



Facile regolazione del finecorsa in modalità manuale, semiautomatica e automatica.

Comodo feedback di ritorno attraverso il movimento della tenda.

Funzioni esclusive:
FTC e FTA, FRT e RDC
vedi pag. 119

Sicurezza per l'automazione. Massima precisione delle posizioni dell'avvolgibile.

L'autoaggiornamento dinamico dei finecorsa (solo per modalità automatica e semiautomatica) permette di compensare nel tempo gli allungamenti e accorciamenti del telo.

Particolarmente indicato per applicazioni compatte: lunghezza utile di 426 mm, nelle versioni 4 Nm a 26 rpm e 8 Nm a 17 rpm.

Collegamento ai sensori climatici, via filo e/o radio, con l'ausilio di centrali esterne.

Possibilità di collegare e comandare in parallelo più motori da un unico punto senza necessità di centrali aggiuntive, grazie alla scheda elettronica integrata.

Basso consumo in stand-by.

CARATTERISTICHE TECNICHE

Codice	Descrizione	Pz./Conf.	Certificazioni
E STAR MT 426	Finecorsa elettronico. 4 Nm, 26 rpm	1	NF CE
E STAR MT 1026	Finecorsa elettronico. 10 Nm, 26 rpm	1	NF CE
E STAR MT 817	Finecorsa elettronico. 8 Nm, 17 rpm	1	NF CE
E STAR MT 1517	Finecorsa elettronico. 15 Nm, 17 rpm	1	NF CE
E STAR MT 3017	Finecorsa elettronico. 30 Nm, 17 rpm	1	NF CE
E STAR MKT 3017	Finecorsa elettronico, freno elettromeccanico e cavo di alimentazione in gomma da 1,5 m. 30 Nm, 17 rpm	1	NF CE
E STAR MT 4012	Finecorsa elettronico. 40 Nm, 12 rpm	1	NF CE
E STAR MT 5012	Finecorsa elettronico. 50 Nm, 12 rpm	1	NF CE
E STAR MKT 5012	Finecorsa elettronico, freno elettromeccanico e cavo di alimentazione in gomma da 1,5 m. 50 Nm, 12 rpm	1	NF CE

Codice	E STAR MT 426	E STAR MT 1026	E STAR MT 817	E STAR MT 1517	E STAR MT / MKT 3017	E STAR MT 4012	E STAR MT 5012 E STAR MKT 5012
Alimentazione (Vac/Hz)	230/50						
Assorbimento (A)	0,50	0,78	0,55	0,75	1,10		
Potenza (W)	108	150	120	170	250	245	250
Potenza assorbita stand-by (W)	<0,5						
Coppia (Nm)	4	10	8	15	30	40	50
Velocità (rpm)	26		17			12	
Numero di giri prima dello stop	92						
Tempo di funzionamento (min)	4						
Lunghezza (L) (mm)	426	451	426	451	486		
Peso del motore (kg)	1,85	1,95	2,15	2,45	2,65		
Dimensioni imballo (mm)	90x90x465	90x90x500	90x90x465	90x90x500	90x90x530		

Indice di protezione IP44.

CAVO DI ALIMENTAZIONE

Lunghezza cavo 2,5 m, 4 fili nel cavo



DIMENSIONI

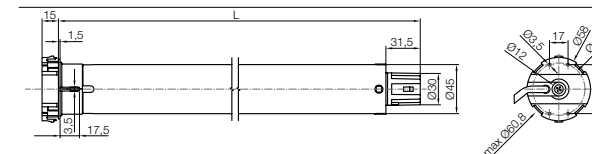

Nice

Era Fit^M BD

Con finecorsa elettronico e ricevente radio bidirezionale integrata.

Taglia M Ø 45 mm.

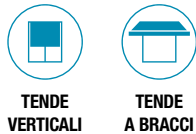

230 Vac

BiDi

Yubii



Intelligente. Il protocollo radio bidirezionale Nice abilita la conferma della ricevuta ricezione del comando da parte dell'automazione e la possibilità di verificare la posizione della tenda o della tapparella. Il motore, supportando anche la funzione mesh della rete Nice, ha la capacità di fare routing del comando radio, ampliando la portata radio del sistema.

Comoda regolazione dei finecorsa a distanza tramite trasmettitore in modalità manuale o semiautomatica.

Facile nella programmazione grazie al feedback di ritorno attraverso il movimento dell'avvolgibile.

Programmazione a livelli: veloce e sicura. Grazie a questa funzione, il settaggio prevede diverse scelte. In caso di selezione errata, la programmazione riparte dal livello precedente senza la necessità di riprogrammare i settaggi configurati fino a quel momento.

Blocco della memoria per impedire memorizzazioni accidentali.

Collegamento ai sensori climatici via radio con programmazione intuitiva.

Possibilità di collegare e comandare in parallelo più motori da un unico punto senza necessità di centrali aggiuntive, grazie alla scheda elettronica integrata.

Basso consumo in stand-by.

Compatibile con le precedenti versioni dei trasmettitori Nice monodirezionali.

CARATTERISTICHE TECNICHE

Codice	Descrizione	Pz./Conf.	Certificazioni
E FIT M 817 BD	Finecorsa elettronico, ricevente radio bidirezionale integrata. 8 Nm, 17 rpm, 15 kg*	1	NF CE
E FIT M 1517 BD	Finecorsa elettronico, ricevente radio bidirezionale integrata. 15 Nm, 17 rpm, 28 kg*	1	NF CE
E FIT M 3017 BD	Finecorsa elettronico, ricevente radio bidirezionale integrata. 30 Nm, 17 rpm, 56 kg*	1	NF CE
E FIT M 4012 BD	Finecorsa elettronico, ricevente radio bidirezionale integrata. 40 Nm, 12 rpm, 75 kg*	1	NF CE
E FIT M 5012 BD	Finecorsa elettronico, ricevente radio bidirezionale integrata. 50 Nm, 12 rpm, 95 kg*	1	NF CE

*Peso sollevato, valore calcolato con rullo ottagonale di diametro 60 mm.

Prodotti disponibili anche in confezioni multiple. Per maggiori informazioni contatta il tuo rivenditore di riferimento.

Codice	E FIT M 817 BD	E FIT M 1517 BD	E FIT M 3017 BD	E FIT M 4012 BD	E FIT M 5012 BD
Alimentazione (Vac/Hz)	230/50				
Assorbimento (A)	0,55	0,75	1,10		
Potenza (W)	120	170	250	245	250
Potenza assorbita stand-by (W)	<0,5				
Coppia (Nm)	8	15	30	40	50
Velocità (rpm)	17	17		12	
Peso sollevato* (kg)	15	28	56	75	95
Numero di giri prima dello stop	92	92			
Tempo di funzionamento (min)	4				
Lunghezza (L) (mm)	426			486	
Peso del motore (kg)	2,15	2,45	2,65		
Dimensioni imballo (mm)	90x90x465	90x90x500	90x90x530		

Indice di protezione IP44.

*Valore calcolato con rullo ottagonale di diametro 60 mm.

CAVO DI ALIMENTAZIONE

Lunghezza 2,5 m, 3 fili nel cavo



DIMENSIONI

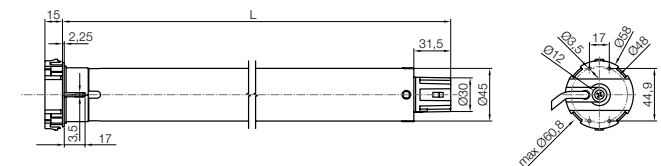

Nice

Era Mat^{MT}

Con finecorsa elettronico, ricevente radio integrata e tecnologia TTBUS.

Taglia M Ø 45 mm.

TENDE
VERTICALITENDE
A BRACCI

230 Vac

TTBUS

Radio



Facile regolazione del finecorsa a distanza tramite trasmettitore o con le unità di programmazione esterne O-View TT e TTPRO, in modalità automatica, semiautomatica o manuale. Comodo feedback di ritorno attraverso il movimento della tenda.

Programmazione a livelli: veloce e sicura. Grazie a questa funzione, il settaggio prevede diverse scelte. In caso di selezione errata, la programmazione riparte dal livello precedente senza la necessità di riprogrammare i settaggi configurati fino a quel momento.

Blocco della memoria per impedire memorizzazioni accidentali.

Regolazione di più quote intermedie di apertura.

La tecnologia Nice TTBUS a 3 fili permette di gestire il movimento del motore attraverso un comando in bassa tensione, di collegare i sensori

climatici via filo senza l'ausilio di centrali esterne, e/o via radio in modo semplice e intuitivo.

Possibilità di collegare e comandare in parallelo più motori da un unico punto senza necessità di centrali aggiuntive, grazie alla scheda elettronica integrata.

La tecnologia a encoder garantisce precisione millimetrica, affidabilità e mantenimento nel tempo dei valori impostati.

Funzioni esclusive: FTC e FTA, FRT e RDC
vedi pag. 119

CARATTERISTICHE TECNICHE

Codice	Descrizione	Pz./Conf.	Certificazioni
E MAT MT 426	Finecorsa elettronico, ricevente radio integrata, TTBUS. 4 Nm, 26 rpm	1	NF CE
E MAT MT 1026	Finecorsa elettronico, ricevente radio integrata, TTBUS. 10 Nm, 26 rpm	1	NF CE
E MAT MT 817	Finecorsa elettronico, ricevente radio integrata, TTBUS. 8 Nm, 17 rpm	1	NF CE
E MAT MT 1517	Finecorsa elettronico, ricevente radio integrata, TTBUS. 15 Nm, 17 rpm	1	NF CE
E MAT MT 3017	Finecorsa elettronico, ricevente radio integrata, TTBUS. 30 Nm, 17 rpm	1	NF CE
E MAT MKT 3017	Finecorsa elettronico, ricevente radio integrata, TTBUS, freno elettromeccanico e cavo di alimentazione in gomma da 1,5 m. 30 Nm, 17 rpm	1	NF CE
E MAT MT 4012	Finecorsa elettronico, ricevente radio integrata, TTBUS. 40 Nm, 12 rpm	1	NF CE
E MAT MT 5012	Finecorsa elettronico, ricevente radio integrata, TTBUS. 50 Nm, 12 rpm	1	NF CE
E MAT MKT 5012	Finecorsa elettronico, ricevente radio integrata, TTBUS, freno elettromeccanico e cavo di alimentazione in gomma da 1,5 m. 50 Nm, 12 rpm	1	NF CE

Codice	E MAT MT 426	E MAT MT 1026	E MAT MT 817	E MAT MT 1517	E MAT MT 3017 E MAT MKT 3017	E MAT MT 4012	E MAT MT 5012 E MAT MKT 5012
Alimentazione (Vac/Hz)	230/50						
Assorbimento (A)	0,50	0,78	0,55	0,75	1,10		
Potenza (W)	108	150	120	170	250	245	250
Potenza assorbita stand-by (W)	<0,5						
Coppia (Nm)	4	10	8	15	30	40	50
Velocità (rpm)	26		17		12		
Numero di giri prima dello stop	92						
Tempo di funzionamento (min)	4						
Lunghezza (L) (mm)	426	451	426	451	486		
Peso del motore (kg)	1,85	1,95	2,15	2,45	2,65		
Dimensioni imballo (mm)	90x90x465	90x90x500	90x90x465	90x90x500	90x90x530		

Indice di protezione IP44.

CAVO DI ALIMENTAZIONE

Lunghezza cavo 2,5 m, 6 fili nel cavo



DIMENSIONI

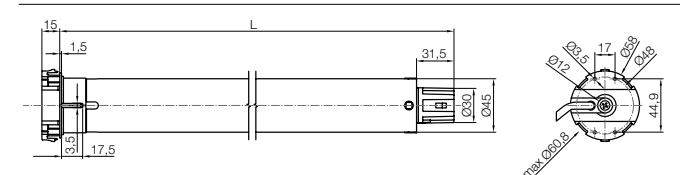

Nice

Era^{MH} / Era^{MH DC}

Con finecorsa meccanico, manovra di soccorso manuale.

Taglia M Ø 45 mm.

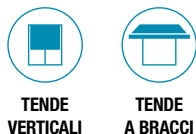

230 Vac

12 Vdc



Adatto per ogni esigenza: utilizzabile sia per applicazioni di grandi dimensioni con la versione da 50 Nm a 12 rpm, sia per piccole strutture con la versione 17 rpm a 15 Nm.

Ideale per un uso intensivo: la versione Era MH DC a 12 Vdc assicura 6 minuti di funzionamento continuo con uguale velocità sia per la manovra di salita che di discesa.

Evoluto. Grazie all'alimentazione a bassa tensione si possono utilizzare fonti di energia alternative, quali batterie e pannelli solari.

Intuitiva regolazione delle posizioni limite di salita e discesa grazie al finecorsa meccanico.

Semplice da installare: fissaggio direttamente sulla testa grazie ai fori M6 ad interasse 48 mm, senza la necessità di alcun supporto.

Compatto e robusto. Dimensioni ridotte (testa con diametro 85 mm) per l'utilizzo in cassonetti di piccole dimensioni. La testa del motore è interamente in zama.

Collegamento ai sensori climatici, via filo e/o radio, con l'ausilio di centrali esterne.

Basso consumo in stand-by.

CARATTERISTICHE TECNICHE

Codice	Descrizione	Pz./Conf.	Certificazioni
E MH 1517	Finecorsa meccanico, manovra di soccorso manuale. 15 Nm, 17 rpm, 28 kg*	1	CE
E MH 3017	Finecorsa meccanico, manovra di soccorso manuale. 30 Nm, 17 rpm, 56 kg*	1	CE
E MH 4012	Finecorsa meccanico, manovra di soccorso manuale. 40 Nm, 12 rpm, 75 kg*	1	CE
E MH 5012	Finecorsa meccanico, manovra di soccorso manuale. 50 Nm, 12 rpm, 95 kg*	1	CE
E MH 2012 DC	Finecorsa meccanico, manovra di soccorso manuale. 20 Nm, 12 rpm, 38 kg*	1	CE

*Peso sollevato, valore calcolato con rullo diametro 60 mm.

Codice	E MH 1517	E MH 3017	E MH 4012	E MH 5012	E MH 2012 DC
Alimentazione (Vac/Hz)	230/50				-
Assorbimento (A)	-				12
Potenza (W)	0,75	1,10		6,5	
Potenza assorbita stand-by (W)	170	250	245	250	78
Coppia (Nm)	15	30	40	50	20
Velocità (rpm)	17		12		
Peso sollevato* (kg)	28	56	75	95	38
Numero di giri prima dello stop	36				
Rapporto di riduzione	01:24				-
Tempo di funzionamento continuo (min)	4				6
Lunghezza (L) (mm)	602	637		600	
Peso del motore (kg)	2,8	3,4	3,6		2,9
Dimensioni imballo (mm)	100x100x750				

Indice di protezione IP44.

*Valore calcolato con rullo diametro 60 mm.

CAVO DI ALIMENTAZIONE

ERA MH
Lunghezza cavo 2,5 m, 4 fili nel cavo



ERA MH DC
Lunghezza cavo 2,5 m, 2 fili nel cavo



DIMENSIONI

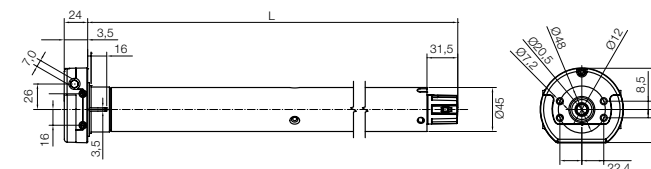

Nice

Era Plus^{MH}

Con finecorsa meccanico, con ricevente radio integrata, tecnologia TTBus e manovra di soccorso manuale.

Taglia M Ø 45 mm.



TENDE
VERTICALI



TENDE
A BRACCI

230 Vac

TTBus

Radio

Yubii



Intuitiva regolazione delle posizioni limite di salita e discesa tramite trasmettitore o con le unità di programmazione esterne O-View TT e TTPRO, in modalità manuale, semiautomatica e automatica.

Programmazione a livelli: veloce e sicura. Grazie a questa funzione, il settaggio prevede diverse scelte. In caso di selezione errata, la programmazione riparte dal livello precedente senza la necessità di riprogrammare i settaggi configurati fino a quel momento.

Blocco della memoria per impedire memorizzazioni accidentali.

Semplice da installare: fissaggio direttamente sulla testa grazie ai fori M6 ad interasse 48 mm, senza la necessità di alcun supporto.

Compatto e robusto. Dimensioni ridotte (testa con diametro 85 mm) per l'utilizzo in cassonetti di piccole

dimensioni. La testa del motore è interamente in zama.

La tecnologia Nice TTBus a 2 fili permette di gestire il movimento del motore attraverso un comando passo-passo in bassa tensione e di collegare i sensori climatici via radio in modo semplice e intuitivo.

Sicurezza per l'automazione.

Possibilità di collegare un bordo sensibile resistivo e le fotocellule.

CARATTERISTICHE TECNICHE

Codice	Descrizione	Pz./Conf.	Certificazioni
E PLUS MH 1517	Finecorsa meccanico, ricevente radio integrata, TTBus, manovra di soccorso manuale. 15 Nm, 17 rpm, 28 kg*	1	CE
E PLUS MH 3017	Finecorsa meccanico, ricevente radio integrata, TTBus, manovra di soccorso manuale. 30 Nm, 17 rpm, 56 kg*	1	CE
E PLUS MH 4012	Finecorsa meccanico, ricevente radio integrata, TTBus, manovra di soccorso manuale. 40 Nm, 12 rpm, 75 kg*	1	CE
E PLUS MH 5012	Finecorsa meccanico, ricevente radio integrata, TTBus, manovra di soccorso manuale. 50 Nm, 12 rpm, 95 kg*	1	CE

*Peso sollevato, valore calcolato con rullo ottagonale di diametro 60 mm.

Codice	E PLUS MH 1517	E PLUS MH 3017	E PLUS MH 4012	E PLUS MH 5012
Alimentazione (Vac/Hz)	230/50			
Assorbimento (A)	0,75	1,10		
Potenza (W)	170	250	245	250
Coppia (Nm)	15	30	40	50
Velocità (rpm)	17		12	
Numero di giri prima dello stop	36			
Peso sollevato* (kg)	28	56	75	95
Tempo di funzionamento (min)	4			
Lunghezza (L) (mm)	806			
Peso del motore (kg)	3,4	3,8	4	
Dimensioni imballo (mm)	100x100x850			

Indice di protezione IP44.

*Valore calcolato con rullo ottagonale di diametro 60 mm.

CAVO DI ALIMENTAZIONE

Lunghezza cavo 2,5 m, 5 fili nel cavo

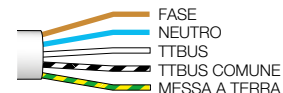

DIMENSIONI

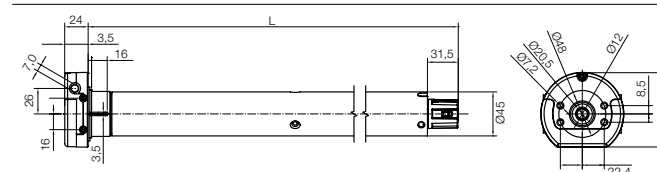

Era Fit^{MHT}

Con finecorsa elettronico, ricevente radio integrata e manovra di soccorso manuale.

Taglia M Ø 45 mm.



TENDE
A BRACCI

230 Vac

Radio



Facile regolazione dei finecorsa a distanza tramite trasmettitore in modalità manuale e semiautomatica. Nella fase di programmazione manuale e con l'utilizzo della manovra di soccorso la tenda si chiude con arresto in battuta. **Comodo feedback di ritorno** attraverso il movimento dell'avvolgibile.

Programmazione a livelli: veloce e sicura. Grazie a questa funzione, il settaggio prevede diverse scelte. In caso di selezione errata, la programmazione riparte dal livello precedente senza la necessità di riprogrammare i settaggi configurati fino a quel momento.

Blocco della memoria per impedire memorizzazioni accidentali.

Regolazione di più quote intermedie di apertura.

Semplice da installare: fissaggio direttamente sulla testa grazie ai fori M6 ad interasse 48 mm, senza la necessità di alcun supporto.

Compatto e robusto. Dimensioni ridotte (testa con diametro 85 mm) per l'utilizzo in cassonetti di piccole

dimensioni. La testa del motore è interamente in zama.

Funzioni esclusive:

RDC sistema di riduzione della coppia regolabile, blocca dolcemente il movimento senza sollecitare il telo al raggiungimento della posizione di chiusura.

FRT ritira il telo di una misura programmabile, dopo che la tenda ha raggiunto la completa apertura, eliminandone antiestetici allentamenti.

Collegamento ai sensori climatici via radio con programmazione intuitiva.

Sicurezza per l'automazione.

Massima precisione delle posizioni dell'avvolgibile: la funzione di autoaggiornamento dinamico dei finecorsa permette di compensare nel tempo gli allungamenti e accorciamenti della struttura. La **tecnologia a encoder** garantisce affidabilità e mantenimento nel tempo dei valori impostati.

CARATTERISTICHE TECNICHE

Codice	Descrizione	Pz./Conf.	Certificazioni
E FIT MHT 3017	Finecorsa elettronico, ricevente radio integrata, manovra di soccorso manuale. 30 Nm, 17 rpm	1	CE
E FIT MHT 4012	Finecorsa elettronico, ricevente radio integrata, manovra di soccorso manuale. 40 Nm, 12 rpm	1	CE
E FIT MHT 5012	Finecorsa elettronico, ricevente radio integrata, manovra di soccorso manuale. 50 Nm, 12 rpm	1	CE

Prodotti disponibili anche in confezioni multiple. Per maggiori informazioni contatta il tuo rivenditore di riferimento.

Codice	E FIT MHT 3017	E FIT MHT 4012	E FIT MHT 5012
Alimentazione (Vac/Hz)	230/50		
Assorbimento (A)	1,10		
Potenza (W)	250	245	250
Coppia (Nm)	30	40	50
Velocità (rpm)	17	12	
Numero di giri prima dello stop	92		
Tempo di funzionamento (min)	4		
Lunghezza (L) (mm)	706		
Peso del motore (kg)	3,4	3,5	
Dimensioni imballo (mm)	100x100x750		

Indice di protezione IP44.

CAVO DI ALIMENTAZIONE

Lunghezza cavo 2,5 m, 3 fili nel cavo



DIMENSIONI

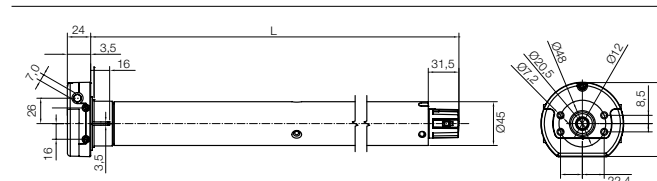

Nice

Era^L

Con finecorsa meccanico.

Taglia L Ø 58 mm.

TENDE
VERTICALITENDE
A BRACCITENDE A
CAPANNO

230 Vac



Potente e versatile. Utilizzabile anche per applicazioni di grandi dimensioni con versioni fino a 120 Nm.

Intuitiva regolazione delle posizioni limite di salita e discesa grazie al finecorsa meccanico.

Facile da installare grazie al nuovo supporto compatto e all'innovativo sistema di fissaggio della ruota di trascinamento ad innesto.

Collegamento ai sensori climatici, via filo e/o radio, con l'ausilio di centrali esterne.

CARATTERISTICHE TECNICHE

Codice	Descrizione	Pz./Conf.	Certificazioni
E L 5517	Finecorsa meccanico. 55 Nm, 17 rpm, 85 kg*	1	CE
E L 6517	Finecorsa meccanico. 65 Nm, 17 rpm, 100 kg*	1	CE
E L 7517	Finecorsa meccanico. 75 Nm, 17 rpm, 115 kg*	1	CE
E L 8012	Finecorsa meccanico. 80 Nm, 12 rpm, 120 kg*	1	CE
E L 10012	Finecorsa meccanico. 100 Nm, 12 rpm, 150 kg*	1	CE
E L 12012	Finecorsa meccanico. 120 Nm, 12 rpm, 180 kg*	1	CE

*Peso sollevato, valore calcolato con rullo diametro 70 mm.

Codice	E L 5517	E L 6517	E L 7517	E L 8012	E L 10012	E L 12012
Alimentazione (Vac/Hz)	230/50					
Assorbimento (A)	1,65	1,80	2,00	1,65	1,75	2,10
Potenza (W)	360	420		360	390	465
Potenza assorbita stand-by (W)	0,5					
Coppia (Nm)	55	65	75	80	100	120
Velocità (rpm)	17			12		
Peso sollevato* (kg)	85	100	115	120	150	180
Numero di giri prima dello stop	28					
Tempo di funzionamento (min)	4					
Lunghezza (L) (mm)	667					
Peso del motore (kg)	5,150					
Dimensioni imballo (mm)	100x100x750					

Indice di protezione IP44.

*Valore calcolato con rullo ottagonale di diametro 70 mm.

CAVO DI ALIMENTAZIONE

Lunghezza 2,5 m, 4 fili nel cavo



DIMENSIONI

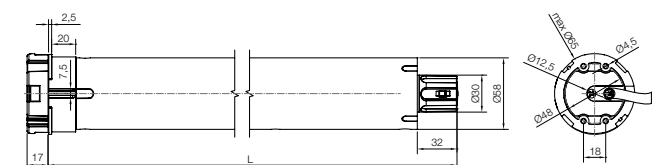

Nice

Era Star^{LT}

Con finecorsa elettronico.

Taglia L Ø 58 mm.

TENDE
VERTICALITENDE
A BRACCITENDE A
CAPANNO

230 Vac



Potente e versatile. Utilizzabile anche per applicazioni di grandi dimensioni con versioni fino a 120 Nm.

Facile regolazione del finecorsa in modalità manuale, semiautomatica e automatica. Comodo feedback di ritorno attraverso il movimento della tenda.

La tecnologia a encoder garantisce precisione millimetrica del finecorsa.

Funzioni esclusive:
FTC e FTA, FRT e RDC
vedi pag. 119

Possibilità di collegare e comandare in parallelo più motori da un unico punto senza necessità di centrali aggiuntive, grazie alla scheda elettronica integrata.

Basso consumo in stand-by.

CARATTERISTICHE TECNICHE

Codice	Descrizione	Pz./Conf.	Certificazioni
E STAR LT 5517	Finecorsa elettronico. 55 Nm, 17 rpm	1	CE
E STAR LT 6517	Finecorsa elettronico. 65 Nm, 17 rpm	1	CE
E STAR LT 7517	Finecorsa elettronico. 75 Nm, 17 rpm	1	CE
E STAR LT 8012	Finecorsa elettronico. 80 Nm, 12 rpm	1	CE

Codice	E STAR LT 5517	E STAR LT 6517	E STAR LT 7517	E STAR LT 8012
Alimentazione (Vac/Hz)	230/50			
Assorbimento (A)	1,65	1,80	2,00	1,65
Potenza (W)	360	420	420	360
Potenza assorbita stand-by (W)	0,5			
Coppia (Nm)	55	65	75	80
Velocità (rpm)	17			12
Numero di giri prima dello stop	>100			
Tempo di funzionamento (min)	4			
Lunghezza (L) (mm)	672			
Peso del motore (kg)	5,150			
Dimensioni imballo (mm)	100x100x750			

Indice di protezione IP44.

CAVO DI ALIMENTAZIONE

Lunghezza cavo 2,5 m, 4 fili nel cavo



DIMENSIONI

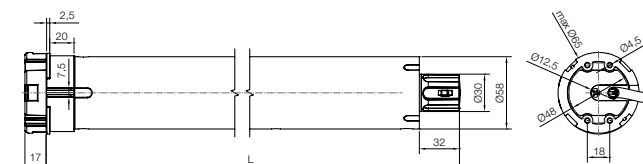

Nice

Era Fit^L BD

Con finecorsa elettronico e ricevente radio bidirezionale integrata.

Taglia L Ø 58 mm.



TENDE
VERTICALI



TENDE
A BRACCI

230 Vac

BiDi

Yubii



Intelligente. Il protocollo radio bidirezionale Nice abilita la conferma della ricevuta ricezione del comando da parte dell'automazione e la possibilità di verificare la posizione della tenda o della tapparella. Il motore, supportando anche la funzione mesh della rete Nice, ha la capacità di fare routing del comando radio, ampliando la portata radio del sistema.

Comoda regolazione dei finecorsa a distanza tramite trasmettitore in modalità manuale o semiautomatica.

Facile nella programmazione grazie al feedback di ritorno attraverso il movimento dell'avvolgibile.

Programmazione a livelli: veloce e sicura. Grazie a questa funzione, il settaggio prevede diverse scelte. In caso di selezione errata, la programmazione riparte dal livello precedente senza la necessità di riprogrammare i settaggi configurati fino a quel momento.

Blocco della memoria per impedire memorizzazioni accidentali.

Collegamento ai sensori climatici via radio con programmazione intuitiva.

Possibilità di collegare e comandare in parallelo più motori da un unico punto senza necessità di centrali aggiuntive, grazie alla scheda elettronica integrata.

Basso consumo in stand-by.

Compatibile con le precedenti versioni dei trasmettitori Nice monodirezionali.

CARATTERISTICHE TECNICHE

Codice	Descrizione	Pz./Conf.	Certificazioni
E FIT L 5517 BD	Finecorsa elettronico, ricevente radio bidirezionale integrata. 55 Nm, 17 rpm, 85 kg*	1	CE
E FIT L 6517 BD	Finecorsa elettronico, ricevente radio bidirezionale integrata. 65 Nm, 17 rpm, 100 kg*	1	CE
E FIT L 7517 BD	Finecorsa elettronico, ricevente radio bidirezionale integrata. 75 Nm, 17 rpm, 115 kg*	1	CE
E FIT L 8012 BD	Finecorsa elettronico, ricevente radio bidirezionale integrata. 80 Nm, 12 rpm, 120 kg*	1	CE
E FIT L 10012 BD	Finecorsa elettronico, ricevente radio bidirezionale integrata. 100 Nm, 12 rpm, 150 kg*	1	CE
E FIT L 12012 BD	Finecorsa elettronico, ricevente radio bidirezionale integrata. 120 Nm, 12 rpm, 180 kg*	1	CE

*Peso sollevato, valore calcolato con rullo ottagonale di diametro 70 mm.

Codice	E FIT L 5517 BD	E FIT L 6517 BD	E FIT L 7517 BD	E FIT L 8012 BD	E FIT L 10012 BD	E FIT L 12012 BD
Alimentazione (Vac/Hz)	230/50					
Assorbimento (A)	1,65	1,80	2,00	1,65	1,75	2,10
Potenza (W)	360	420		360	390	465
Potenza assorbita stand-by (W)	< 0,5					
Coppia (Nm)	55	65	75	80	100	120
Velocità (rpm)	17			12		
Peso sollevato* (kg)	85	100	115	120	150	180
Numero di giri prima dello stop	> 100					
Tempo di funzionamento (min)	4					
Lunghezza (L) (mm)	672					
Peso del motore (kg)	5,150					
Dimensioni imballo (mm)	100x100x750					

Indice di protezione IP44.

*Valore calcolato con rullo ottagonale di diametro 70 mm.

CAVO DI ALIMENTAZIONE

Lunghezza 2,5 m, 3 fili nel cavo



DIMENSIONI

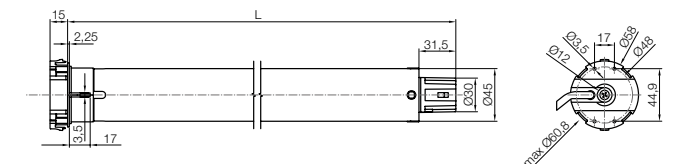

Nice

Era Mat^{LT}

Con finecorsa elettronico, ricevente radio integrata e tecnologia TTBUS.

Taglia L Ø 58 mm.

TENDE
VERTICALITENDE
A BRACCITENDE A
CAPANNO

230 Vac

TTBUS

Radio



Facile regolazione del finecorsa a distanza tramite trasmettitore o con le unità di programmazione esterne O-View TT e TTPRO, in modalità automatica, semiautomatica o manuale. Comodo feedback di ritorno attraverso il movimento della tenda.

Programmazione a livelli: veloce e sicura. Grazie a questa funzione, il settaggio prevede diverse scelte. In caso di selezione errata, la programmazione riparte dal livello precedente senza la necessità di riprogrammare i settaggi configurati fino a quel momento.

Blocco della memoria per impedire memorizzazioni accidentali.

Regolazione di più quote intermedie di apertura.

La tecnologia Nice TTBUS a 3 fili permette di gestire il movimento del motore attraverso un comando in bassa tensione, di collegare i sensori climatici via filo senza l'ausilio di centrali esterne, e/o via radio in modo semplice e intuitivo.

Possibilità di collegare e comandare in parallelo più motori da un unico punto senza necessità di centrali aggiuntive.

La tecnologia a encoder garantisce precisione millimetrica, affidabilità e mantenimento nel tempo dei valori impostati.

Funzioni esclusive:
FTC e FTA, FRT e RDC
vedi pag. 119

CARATTERISTICHE TECNICHE

Codice	Descrizione	Pz./Conf.	Certificazioni
E MAT LT 5517	Finecorsa elettronico, ricevente radio integrata, TTBUS. 55 Nm, 17 rpm	1	CE
E MAT LT 6517	Finecorsa elettronico, ricevente radio integrata, TTBUS. 65 Nm, 17 rpm	1	CE
E MAT LT 7517	Finecorsa elettronico, ricevente radio integrata, TTBUS. 75 Nm, 17 rpm	1	CE
E MAT LT 8012	Finecorsa elettronico, ricevente radio integrata, TTBUS. 80 Nm, 12 rpm	1	CE
E MAT LT 10012	Finecorsa elettronico, ricevente radio integrata, TTBUS. 100 Nm, 12 rpm	1	CE
E MAT LT 12012	Finecorsa elettronico, ricevente radio integrata, TTBUS. 120 Nm, 12 rpm	1	CE

Codice	E MAT LT 5517	E MAT LT 6517	E MAT LT 7517	E MAT LT 8012	E MAT LT 10012	E MAT LT 12012
Alimentazione (Vac/Hz)	230/50					
Assorbimento (A)	1,65	1,80	2,00	1,65	1,75	2,10
Potenza (W)	360	420	420	360	390	465
Potenza assorbita stand-by (W)	0,5					
Coppia (Nm)	55	65	75	80	100	120
Velocità (rpm)	17			12		
Numero di giri prima dello stop	>100					
Tempo di funzionamento (min)	4					
Lunghezza (L) (mm)	672					
Peso del motore (kg)	5,150					
Dimensioni imballo (mm)	100x100x750					

Indice di protezione IP44.

CAVO DI ALIMENTAZIONE

Lunghezza 2,5 m, 6 fili nel cavo



DIMENSIONI

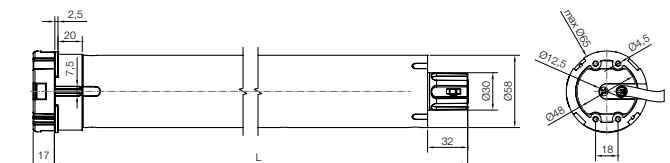

Nice

Era^{LH}

Con finecorsa meccanico e manovra di soccorso manuale e cavo estraibile.

Taglia L Ø 58 mm.



TENDE
VERTICALI



TENDE
A BRACCI

230 Vac



Potente, robusto e versatile. Utilizzabile anche per applicazioni di grandi dimensioni con versioni fino a 120 Nm. Testa del motore in zama.

Intuitiva regolazione delle posizioni limite di salita e discesa grazie al finecorsa meccanico.

Collegamento ai sensori climatici, via filo e/o radio, con l'ausilio di centrali esterne.

CARATTERISTICHE TECNICHE

Codice	Descrizione	Certificazioni
E LH 5517	Finecorsa meccanico, manovra di soccorso manuale. 55 Nm, 17 rpm, 85 kg*	CE
E LH 6517	Finecorsa meccanico, manovra di soccorso manuale. 65 Nm, 17 rpm, 100 kg*	CE
E LH 7517	Finecorsa meccanico, manovra di soccorso manuale. 75 Nm, 17 rpm, 115 kg*	CE
E LH 8012	Finecorsa meccanico, manovra di soccorso manuale. 80 Nm, 12 rpm, 120 kg*	CE
E LH 10012	Finecorsa meccanico, manovra di soccorso manuale. 100 Nm, 12 rpm, 150 kg*	CE
E LH 12012	Finecorsa meccanico, manovra di soccorso manuale. 120 Nm, 12 rpm, 180 kg*	CE

*Peso sollevato, valore calcolato con rullo ottagonale di diametro 70 mm

Codice	E LH 5517	E LH 6517	E LH 7517	E LH 8012	E LH 10012	E LH 12012
Alimentazione (Vac/Hz)	230/50					
Assorbimento (A)	1,65	1,80	2	1,65	1,75	2,10
Potenza (W)	360	420	420	360	390	465
Potenza assorbita stand-by (W)	0,5					
Coppia (Nm)	55	65	75	80	100	120
Velocità (rpm)	17			12		
Numero di giri prima dello stop	28					
Tempo di funzionamento (min)	4					
Lunghezza (L) (mm)	832					
Peso del motore (kg)	7,34					
Dimensioni imballo (mm)	144x148x1003					

Indice di protezione IP44

CAVO DI ALIMENTAZIONE

Lunghezza cavo 2,5 m, 4 fili nel cavo



DIMENSIONI

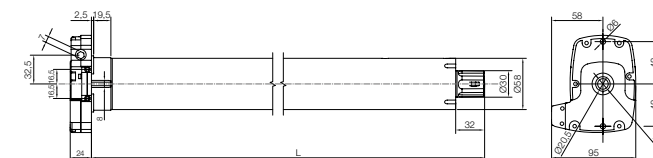

Nice

Era Plus^{LH}

Con finecorsa meccanico, ricevente radio integrata, tecnologia TTBus, manovra di soccorso manuale e cavo estraibile.

Taglia L Ø 58 mm.



TENDE
VERTICALI

TENDE
A BRACCI

230 Vac

TTBus

Radio

Yubii



Potente, robusto e versatile. Utilizzabile anche per applicazioni di grandi dimensioni con versioni fino a 120 Nm. Testa del motore in zama.

Intuitiva regolazione delle posizioni limite di salita e discesa grazie al finecorsa meccanico.

Blocco della memoria per impedire memorizzazioni accidentali.

Programmazione semplice. Memorizza fino a 30 trasmettitori, senza la necessità di doversi collegare al motore; inserimento a distanza dei nuovi trasmettitori una volta memorizzato il primo.

Facile da installare grazie ai supporti compatti o al fissaggio direttamente sulla testa del motore. Innovativo sistema di fissaggio della ruota di trascinamento ad innesto.

La tecnologia Nice TTBus a 2 fili permette di gestire il movimento del motore attraverso un comando passo-passo in bassa tensione e di collegare i sensori climatici via radio in modo semplice e intuitivo.

CARATTERISTICHE TECNICHE

Codice	Descrizione	Certificazioni
E PLUS LH 6517	Finecorsa meccanico, ricevente radio integrata, TTBus, manovra di soccorso manuale. 65 Nm, 17 rpm, 100 kg*	CE
E PLUS LH 7517	Finecorsa meccanico, ricevente radio integrata, TTBus, manovra di soccorso manuale. 75 Nm, 17 rpm, 115 kg*	CE
E PLUS LH 8012	Finecorsa meccanico, ricevente radio integrata, TTBus, manovra di soccorso manuale. 80 Nm, 12 rpm, 120 kg*	CE
E PLUS LH 10012	Finecorsa meccanico, ricevente radio integrata, TTBus, manovra di soccorso manuale. 100 Nm, 12 rpm, 150 kg*	CE
E PLUS LH 12012	Finecorsa meccanico, ricevente radio integrata, TTBus, manovra di soccorso manuale. 120 Nm, 12 rpm, 180 kg*	CE

*Peso sollevato, valore calcolato con rullo ottagonale di diametro 70 mm.

Codice	E PLUS LH 6517	E PLUS LH 7517	E PLUS LH 8012	E PLUS LH 10012	E PLUS LH 12012
Alimentazione (Vac/Hz)	230/50				
Assorbimento (A)	1,80	2	1,65	1,75	2,10
Potenza (W)	420	420	360	390	465
Potenza assorbita stand-by (W)	0,5				
Coppia (Nm)	65	75	80	100	120
Velocità (rpm)	17		12		
Numero di giri prima dello stop	28				
Tempo di funzionamento (min)	4				
Lunghezza (L) (mm)	910				
Peso del motore (kg)	7,70				
Dimensioni imballo (mm)	144x148x1003				

Indice di protezione IP44

CAVO DI ALIMENTAZIONE

Lunghezza 3 m, 5 fili nel cavo

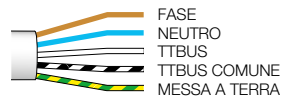

DIMENSIONI

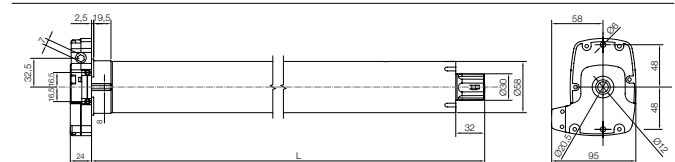

Nice

Motori tubolari Next MZ per tende zip

[Index](#)



Nice

Funzioni esclusive:

FTA

Sistema di aggancio manuale per ottimizzare la forza di tensionamento in base al tipo di tessuto e alle dimensioni della tenda.

FTC

Sistema di aggancio automatico per ottimizzare la forza di tensionamento in base al tipo di tessuto e alle dimensioni della tenda.

FRT

Sgancio posteriore per aggiustare sistema di tensionamento del tessuto.

RDC

Sistema di riduzione della coppia di azionamento: per arrestare il movimento senza problemi senza sforzare il tessuto nella posizione di chiusura.

Come scegliere il motore ideale.

Per zip screen, Serie Nice Next modelli "MZ".

I motori permettono di configurare la sensibilità della funzione di *obstacle detection*, al fine di valutarne l' idoneità rispetto ai requisiti applicativi.

Per verificare la compatibilità con l'applicazione, confrontare i valori con la tabella qui riportata.

	Livello di sensibilità del rilevamento ostacoli		
	Level 1	Level 2 (Default)	Level 3
10Nm	$\Delta >5\text{Nm}$	$\Delta >3\text{Nm}$	$\Delta >1,5\text{Nm}$
20Nm	$\Delta >10\text{Nm}$	$\Delta >7\text{Nm}$	$\Delta >3\text{Nm}^*$

*non consigliato

Per ulteriori informazioni sulla selezione del motore e sulle prestazioni attese della funzione di *obstacle detection*, fare riferimento alla tabella dedicata disponibile nella pagina del sito.



Nice

Next Star MZ

Per zip screen, con finecorsa elettronico.

Taglia M Ø 45 mm.



ZIP
SCREEN



NICE GREEN
INNOVATION



INSTALLAZIONE
RAPIDA



CONTROLLO
DEL
MOVIMENTO



SILENZIOSITÀ



RILEVAMENTO
OSTACOLI

Finecorsa regolabile in modalità manuale, semiautomatica e automatica.

Motore pronto all'uso e veloce da installare grazie al **cavo premontato e scollegabile**.

Funzionamento continuo fino a 10 min. prima dell'intervento della protezione termica.

! Sistema di rilevamento di ostacoli.

Autoregolazione della coppia lungo la corsa.

Sincronizzazione e perfetto allineamento grazie alla regolazione della velocità (6 rpm -17 rpm).

Tecnologia frenante all'avanguardia: rende il movimento fluido e silenzioso.

Funzione **Soft Stop & Soft Start**: massimo comfort acustico.

CARATTERISTICHE TECNICHE

Codice	Descrizione	Pz./Conf.	Certificazioni
NEXT STAR MZ 1017	Finecorsa elettronico. 230 Vac, 10 Nm, 17 rpm	1	NF CE
NEXT STAR MZ 2017	Finecorsa elettronico. 230 Vac, 20 Nm, 17 rpm	1	NF CE

Codice	NEXT STAR MZ 1017	NEXT STAR MZ 2017
Alimentazione (Vac)		230
Frequenza (Hz)		50
Potenza (W)	70	130
Assorbimento (A)	0,55	1
Potenza assorbita stand-by (W)		<0,5
Lunghezza cavo (m)		2
Cavo Plug-in		Yes
IP		44
Coppia (Nm)	10	20
Velocità (rpm)		17
Funzionamento continuo (min)	10	6
Lunghezza (L) (mm)	480,5	531
Temp. funzionamento (°C Min/Max)		-20 /+70°
Livello di rumorosità (dBA)	44	45
Installazione in parallelo		8 motori

CAVO PLUG-IN

Lunghezza cavo 2 m, 4 fili nel cavo



DIMENSIONI

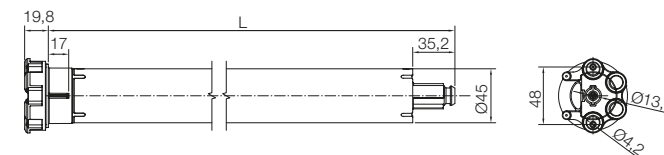

230 Vac

Nice

Next Fit MZ

Per zip screen, con finecorsa elettronico e ricevente radio bidirezionale integrata.

Taglia M Ø 45 mm.



ZIP
SCREEN



NICE GREEN
INNOVATION

EPD®

IES-0009404



INSTALLAZIONE
RAPIDA



CONTROLLO
DEL
MOVIMENTO



SILENZIOSITÀ



RADIO
BIDIREZIO-
NALE



RILEVAMENTO
OSTACOLI



SENSORI
CLIMATICI

BiDi

Yubii

230 Vac

Finecorsa regolabile in modalità manuale, semiautomatica e automatica.

Motore pronto all'uso e veloce da installare grazie al **cavo premontato e scollegabile**.

Funzionamento continuo fino a 10 min. prima dell'intervento della protezione termica.

Programmabile via TTPRO BD.

! Sistema di rilevamento di ostacoli.

Autoregolazione della coppia lungo la corsa.

Sincronizzazione e perfetto allineamento grazie alla regolazione della velocità (6 rpm -17 rpm).

Numerose opzioni per la gestione parziale della tapparella: posizione intermedia, Go-to-position, Posizione di ventilazione e Posizione ombra. Tecnologia frenante all'avanguardia: rende il movimento fluido e silenzioso.

Funzione **Soft Stop & Soft Start**: massimo comfort acustico.

Collegamento ai sensori climatici via radio con programmazione user-friendly.

CARATTERISTICHE TECNICHE

Codice	Descrizione	Pz./Conf.	Certificazioni
NEXT FIT MZ 1017	Finecorsa elettronico. 230 Vac, 10 Nm, 17 rpm	1	
NEXT FIT MZ 2017	Finecorsa elettronico. 230 Vac, 20 Nm, 17 rpm	1	

Codice	NEXT FIT MZ 1017	NEXT FIT MZ 2017
Alimentazione (Vac)	230	
Frequenza (Hz)	50	
Potenza (W)	70	130
Assorbimento (A)	0,55	1
Potenza assorbita stand-by (W)	<0,5	
Lunghezza cavo (m)	1,5	
Cavo Plug-in	Yes	
IP	44	
Coppia (Nm)	10	20
Velocità (rpm)	17	
Funzionamento continuo (min)	10	6
Lunghezza (L) (mm)	480,5	531
Temp. funzionamento (°C Min/Max)	-20 /+70°	
Livello di rumorosità (dBA)	44	45
Installazione in parallelo	8 motori	

CAVO PLUG-IN

Lunghezza cavo 1,5 m, 3 fili nel cavo



DIMENSIONI

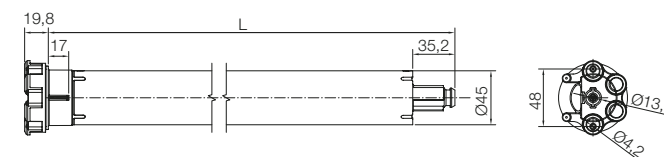

Nice

Next Fit MZ Solar Kit

Per zip screen, con finecorsa elettronico e ricevente radio integrata, con alimentazione a energia solare.

Taglia M Ø 45 mm.



ZIP
SCREEN



Interruttore di accensione
della batteria



SOLARE



INSTALLAZIONE
RAPIDA



CONTROLLO
DEL
MOVIMENTO



SILENZIOSITÀ



RADIO
BIDIREZIONALE



RILEVAMENTO
OSTACOLI



SENSORI
CLIMATICI

BiDi

Yubi*

Solar Power

Finecorsa regolabile in modalità manuale, semiautomatica e automatica.

Motore pronto all'uso e veloce da installare grazie al **cavo premontato e scollegabile**. Funzionamento continuo 10 min. prima dell'intervento della protezione termica.

Programmabile via TTPRO BD.

Sistema di rilevamento di ostacoli.

Autoregolazione della coppia lungo la corsa.

Sincronizzazione e perfetto allineamento grazie alla regolazione della velocità (6 rpm -17 rpm).

Numerose opzioni per la sospensione del movimento: Posizione intermedia, Go-to-position, Posizione di ventilazione e Posizione ombra. Tecnologia frenante all'avanguardia: rende il movimento fluido e silenzioso.

Funzione **Soft Stop & Soft Start**: massimo comfort acustico.

Funzione bidirezionale attiva con trasmettitori serie Era P, codice: P1SBDR01, P6SBDR01, P6SVBDR01, W1SBDR01 e W6SBDR01.

Collegamento ai sensori climatici via radio con programmazione intuitiva.*

CARATTERISTICHE TECNICHE

Codice	Descrizione	Pz./Conf.	Certificazioni
NX SOLKIT MZ 1014 SH	Finecorsa elettronico. Kit Solare, 10 Nm, 14 rpm	1	
NX SOLKIT MZ 2010 SH	Finecorsa elettronico. Kit Solare, 20 Nm, 10 rpm	1	

Code	NX SOLKIT MZ 1014 SH	NX SOLKIT MZ 2010 SH
Consumo in stand-by (W)	< 0,3	
Lunghezza cavo (m)	0,4	
Cavo Plug-in	Yes	
IP	44	
Coppia (Nm)	10	20
Velocità (rpm)	14	10
Funzionamento continuo (min)	10	
Lunghezza (L) (mm)	425	
Temp. funzionamento (°C Min/Max)	-20 /+70°	
Livello di rumorosità (dBA)	42	

CAVO PLUG-IN

Lunghezza cavo 0,4 m, 2 fili nel cavo



DIMENSIONI

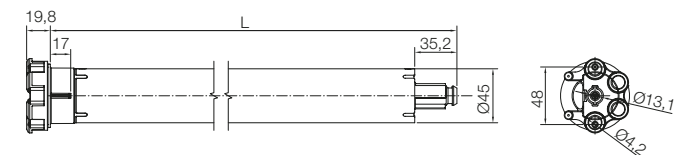

* senza feedback

Sistemi di controllo e accessori per Nice Next Solar Kit.



NX SOL MA 615 SH BD	NEXT SOLAR MA 6Nm 15rpm SH.
NX SOL MA 1014 SH BD	NEXT SOLAR MA 10Nm 14rpm SH.
NX SOL MA 2010 SH BD	NEXT SOLAR MA 20Nm 10rpm SH.
NX SOL MZ 1014 SH	NEXT SOLAR MZ 10Nm 14rpm SH.
NX SOL MZ 2010 SH	NEXT SOLAR MZ 20Nm 10rpm SH.



131247003
Pannello solare con 2 fori di montaggio, 4,2 W.
Pack 10 pz.



131251903
Pannello solare con striscia adesiva.
Pack 10 pz.



234006101
Pannello solare con 2 fori di montaggio, 7W.
Pack 10 pz.



234006001
Pannello solare 670x60 mm 7W con striscia adesiva.
Pack 10 pz.



13 710.6801
Cavo a Y per pannelli solari, tipo A.
È necessario un cavo a Y di tipo A per collegare il pannello solare al pannello solare esistente.



660.LI1245E00
Alimentazione per Next Solar.
Pack 30 pz.



16 307.1001
Clip di fissaggio per batteria corta.



550.40001
Clip per batteria Next Solar.

SPECIFICHE TECNICHE

Pannello solare	131247003	131251903	234006101
Dimensioni del pannello solare con 2 fori di montaggio (mm)	470 x 60	-	-
Dimensioni del pannello solare con striscia adesiva (mm)	-	455 x 60	700 x 60
Pannello solare (picco) potenza (W)	4.2	4.2	7
Classe di protezione (codice IP) del pannello solare	64	64	64

Cavo

Lunghezza cavo di collegamento (mm)	270
Lunghezza del cavo Y A (mm)	300/200
Lunghezza del cavo di prolunga corto (mm)	450
Lunghezza del cavo di prolunga lungo (mm)	1,200

Battery pack	660.LI1245E00
Tipo battery pack	Li-Ion
Dimensioni della batteria corta, senza cavo (mm)	500 x Ø 23
Dimensioni Clip di fissaggio per batteria corta (mm)	24.1 x 28.1 x 15
Potenza di ricarica (W)	MAX 20
Tensione nominale, battery pack (V)	14.4
Capacità, battery pack (Wh)	33
Classe di protezione (codice IP) della batteria	X4
Potenza di uscita (W)	50

Nice

Motori tubolari Next per tende a bracci

[Index](#)



Nice

Funzioni esclusive

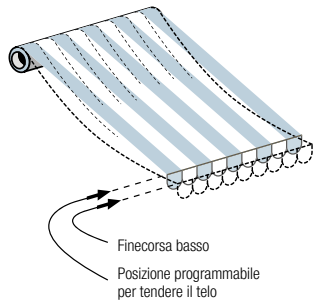

Sistema di tensionamento del tessuto (FRT)

Sgancio posteriore per aggiustare sistema di tensionamento del tessuto.

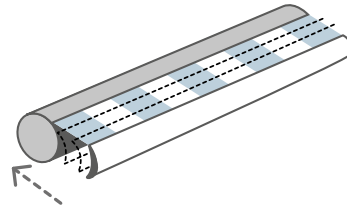

Sistema di riduzione della coppia di chiusura (RDC)

Sistema di riduzione della coppia di azionamento: per arrestare il movimento senza problemi senza sforzare il tessuto nella posizione di chiusura.

Climatic speed control

Quando il motore, precedentemente collegato al sensore climatico, rileva maltempo, chiuderà la tua applicazione alla massima velocità (24 rpm).

Allo stesso modo, quando percepisce un forte sole, chiuderà la tenda da sole a una velocità più lenta.



Nice

Next Star MT New Autotorque®

Per tende a bracci, con finecorsa elettronico.

Taglia M Ø 45 mm.



TENDE
A BRACCI



NICE GREEN
INNOVATION

EPD®

IES-0005318



MODALITÀ
SELF
LEARNING



INSTALLAZIONE
RAPIDA



CONTROLLO
DEL
MOVIMENTO



SILENZIOSITÀ

230 Vac

Yubii

Finecorsa regolabile in modalità manuale e semiautomatica.

Motore pronto all'uso e veloce da installare grazie al **cavo premontato e scollegabile**.

Funzionamento continuo fino a 10 min. (in base alle dimensioni dell'applicazione) prima dell'intervento della protezione termica.

Autoregolazione della coppia lungo la corsa.

Tecnologia frenante all'avanguardia: rende il movimento fluido e silenzioso.

Funzione **Soft Stop & Soft Start**: massimo comfort acustico.

CARATTERISTICHE TECNICHE

Codice	Descrizione	Pz./Conf.	Certificazioni
NX STAR MT AUTOTRQ	Finecorsa elettronico, 230Vac, 20 – 50 Nm, 17rpm	1	CE

Codice	NX STAR MT AUTOTRQ
Alimentazione (Vac)	230
Potenza (W)	130
Assorbimento (A)	1
Potenza assorbita stand-by (W)	<0,5
Lunghezza cavo (m)	2
Cavo Plug-in	Sì
IP	44
Coppia nominale (Nm)	30
Coppia di picco (Nm)	50
Velocità nominale (rpm)	17
Velocità programmabile (rpm)	da 6 a 24
Funzionamento continuo (min)	fino a 10 (in base alle dimensioni dell'applicazione)
Lunghezza (L) (mm)	531
Temp. funzionamento (°C Min/Max)	-20 /+70°
Livello di rumorosità (dBA)	< 50
Installazione in parallelo	8 motori

CAVO PLUG-IN

Lunghezza cavo 2 m, 4 fili nel cavo

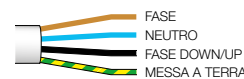

DIMENSIONI

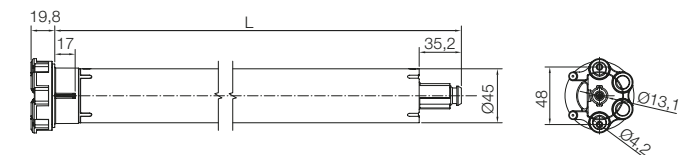

Next Fit MT Autotorque®

New

Per tende a bracci, con finecorsa elettronico e ricevente radio bidirezionale integrata.

Taglia M Ø 45 mm.



TENDE
A BRACCI



NICE GREEN
INNOVATION

EPD®

IES-0005318



MODALITÀ
SELF
LEARNING



INSTALLAZIONE
RAPIDA



CONTROLLO
DEL
MOVIMENTO



SILENZIOSITÀ



RADIO
BIDIREZIO-
NALE



SENSORI
CLIMATICI

BiDi

230 Vac

Yubii

433 MHz

Finecorsa regolabile in modalità manuale e semiautomatica.

Motore pronto all'uso e veloce da installare grazie al **cavo premontato e scollegabile**.

Funzionamento continuo fino a 10 min. (in base alle dimensioni dell'applicazione) prima dell'intervento della protezione termica.

Programmabile via TTPRO BD.

Autoregolazione della coppia lungo la corsa.

Numerose opzioni per la gestione parziale della tenda: posizione intermedia e Go-to-position.

Tecnologia frenante all'avanguardia: rende il movimento fluido e silenzioso.

Funzione **Soft Stop & Soft Start**: massimo comfort acustico.

Collegamento ai sensori climatici via radio con programmazione user-friendly.

CARATTERISTICHE TECNICHE

Codice	Descrizione	Pz./Conf.	Certificazioni
NX FIT MT AUTOTRQ	Finecorsa elettronico, 230Vac, 20 – 50 Nm, 17rpm	1	CE

Codice	NX FIT MT AUTOTRQ
Alimentazione (Vac)	230
Frequenza (Hz)	50 – 60
Potenza (W)	130
Assorbimento (A)	1
Potenza assorbita stand-by (W)	<0,5
Lunghezza cavo (m)	2
Cavo Plug-in	Si
IP	44
Coppia nominale (Nm)	30
Coppia di picco (Nm)	50
Velocità nominale (rpm)	17
Velocità programmabile (rpm)	da 6 a 24
Funzionamento continuo (min)	fino a 10 (in base alle dimensioni dell'applicazione)
Lunghezza (L) (mm)	531
Temp. funzionamento (°C Min/Max)	-20 /+70°
Livello di rumorosità (dBA)	< 50
Installazione in parallelo	8 motori
Funzione comfort del sensore climatico con segnale solare	6 rpm
Funzione sicurezza del sensore climatico con segnale vento	24 rpm

CAVO PLUG-IN

Lunghezza cavo 1,5 m, 3 fili nel cavo



DIMENSIONI

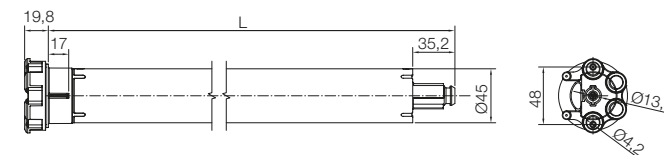

Nice

Motori tubolari per tende a cappottina

Index



Nice

PakoKit

Kit per tende a capottina, motore con finecorsa meccanico.

Taglia M Ø 45 mm.



TENDE A
CAPOTTINA



Facile ed intuitiva regolazione delle posizioni limite di salita e di discesa grazie al finecorsa meccanico.

Subito pronto per l'installazione, senza necessità di assemblare i componenti.

All'interno della struttura premontata composta da staffe di fissaggio e box in alluminio sono alloggiati:

- il motore tubolare con adattatore già installato;
- il rullo e gli anelli blocca corda per guidare l'avvolgimento delle funi.

CARATTERISTICHE TECNICHE

Codice	Descrizione	Certificazioni
CK28000A0	Finecorsa meccanico, per tende a capottina. 15 Nm, 17 rpm, 28 kg*	CE

*Peso sollevato

Codice	CK28000A0
Alimentazione (Vac/Hz)	230/50
Assorbimento (A)	0,75
Potenza (W)	170
Coppia (Nm)	15
Velocità (rpm)	17
Peso sollevato* (kg)	28
N. corde avvolgibili	2 (3 con accessorio opzionale)
Tempo di funzionamento (min)	4
Ingombri (L) (mm)	568x98x226
Peso Ingombri (kg)	4,6
Dimensioni imballo (mm)	610x260x150

Indice di protezione IP44.

CAVO DI ALIMENTAZIONE

Lunghezza 2,5 m, 4 fili nel cavo



DIMENSIONI

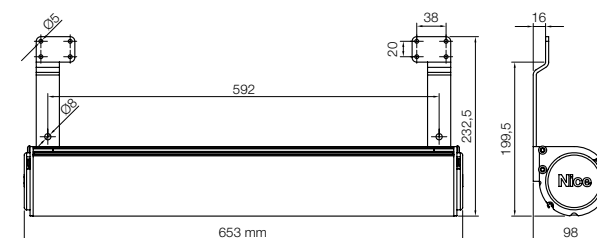

Nice

PakoKit^E

Kit per tende a capottina, motore con finecorsa elettronico e ricevente radio integrata.

Taglia M Ø 45 mm.



TENDE A
CAPOTTINA

230 Vac

Radio



Semplice da configurare

Programmazione a distanza da trasmettitore e possibilità di pre-programmazione del finecorsa già in azienda, durante la fase di assemblaggio: in questo modo l'installazione sul posto è semplicissima, basta premere un tasto per lanciare la prima manovra.

Facile memorizzazione dei trasmettitori, senza la necessità di collegarsi o accedere al motore. Inserimento a distanza dei nuovi trasmettitori una volta memorizzato il primo.

Possibilità di collegare i sensori climatici

Nemo e Volo S-Radio, in modo semplice e intuitivo.

Affidabile e preciso

La tecnologia a encoder garantisce precisione millimetrica, affidabilità e mantenimento nel tempo dei valori impostati.

Sicuro

Arresto dell'avvolgibile con blocco del movimento in caso di ostacoli.

CARATTERISTICHE TECNICHE

Codice	Descrizione	Certificazioni
CK28000A2	Fincorsa elettronico, ricevente radio integrata, per tende a capottina. 15 Nm, 17 rpm, 28 kg*	CE

*Peso sollevato

Codice	CK28000A2
Alimentazione (Vac/Hz)	230/50
Assorbimento (A)	0,75
Potenza (W)	170
Coppia (Nm)	15
Velocità (rpm)	17
Peso sollevato* (kg)	28
N. corde avvolgibili	2 (3 Con accessorio opzionale)
Tempo di funzionamento (min)	4
Ingombri (L) (mm)	568x98x226
Peso Ingombri (kg)	4,6
Dimensioni imballo (mm)	610x260x150

Indice di protezione IP44.

CAVO DI ALIMENTAZIONE

Lunghezza 2,5 m, 3 fili nel cavo



DIMENSIONI

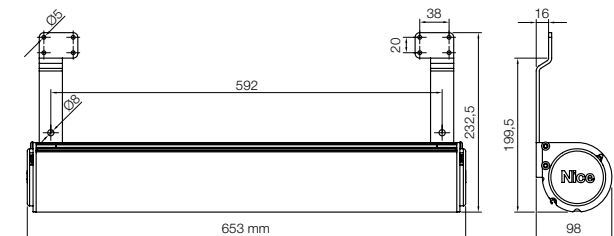



Nice

Soluzioni per tapparelle

Motori tubolari Nice Era

		3Nm	5Nm	6Nm	10Nm	13Nm				pag.	
ERA S Ø 35 mm	finecorsa meccanico	ERA S	•	•	•	•	•				166
		ERA STAR SA	•	•	•	•	•				167
	finecorsa elettronico	ERA MAT SA				•	•				169
		ERA FIT S BD				•	•				168
ERA M Ø 45 mm	finecorsa meccanico	ERA M	•	•	•	•	•	•	•	•	170
		ERA M SH	•			•	•	•	•	•	171
		ERA MH					•	•	•	•	178
		ERA PLUS MH					•	•	•	•	179
	finecorsa a pulsanti	ERA QUICK M SH				•	•	•	•	•	172
		ERA PLUS M				•	•	•	•	•	173
		ERA EASYPLUS M SH				•	•	•	•	•	174
	finecorsa elettronico	ERA STAR MA			•	•	•	•	•	•	175
		ERA MAT MA			•	•	•	•	•	•	177
		ERA FIT M BD			•	•	•	•	•	•	176

		55Nm	65Nm	75Nm	80Nm	100Nm	120Nm	pag.		
ERA L Ø 58 mm	finecorsa meccanico						→ ERA L		180	
							→ con manovra di soccorso		→ ERA LH	184
	finecorsa elettronico	senza ricevente radio integrata		senza tecnologia Nice TTBus				→ ERA STAR LA		181
		con ricevente radio integrata		con tecnologia Nice TTBus				→ ERA MAT LA		183
						con manovra di soccorso		→ ERA PLUS LH		185
		con ricevente radio bidirezionale integrata		senza tecnologia Nice TTBus				→ ERA FIT L BD		182

		120Nm	150Nm	180Nm	230Nm	300Nm	pag.		
ERA XL Ø 90 mm	finecorsa meccanico						→ ERA XL		186
							→ con manovra di soccorso		→ ERA XLH

Motori tubolari Nice Next per tapparelle

		5 Nm	6 Nm	10 Nm	20 Nm	pag.		
NEXT MA Ø 45 mm	finecorsa elettronico	senza ricevente radio integrata		100-240 Vac		→ NEXT STAR MA		156
		con ricevente radio bidirezionale integrata		100-240 Vac		→ NEXT FIT MA		157
				24 Vdc		→ NEXT FIT MA SOLAR KIT		158

Nice

Motori tubolari Next per tapparelle

[Index](#)



Come scegliere il motore ideale.

Per tapparelle, Serie Nice Next modelli "MA".

Le tabelle sono fornite solo a titolo indicativo e sono degli esempi calcolati tenendo conto dei seguenti parametri:

Altezza della lama (mm)	Peso della lama m ² (kg)	Spessore lama (mm)	Peso lama per metro lineare ml (kg)	Diametro del rullo (mm)
42	2,5	10	0,321	60

Per consultare diversi parametri:



→ Nice Next Serie "MA"

Larghezza (mm)	500	600	700	800	900	1000	1100	1200	1300	1400	1500	1600	1700	1800	1900	2000	2100	2200	2300	2400	2500	2600	2700	2800	2900	3000	3100	3200	3300	3400	3500	3600	3700	3800	3900	4000		
1000	6	6	6	6	6	6	6	6	6	6	6	6	6	6	6	6	6	6	6	6	6	6	6	6	6	6	6	6	6	6	6	6	6	6	6	6	6	
1100	6	6	6	6	6	6	6	6	6	6	6	6	6	6	6	6	6	6	6	6	6	6	6	6	6	6	6	6	6	6	6	6	6	6	6	6	6	
1200	6	6	6	6	6	6	6	6	6	6	6	6	6	6	6	6	6	6	6	6	6	6	6	6	6	6	6	6	6	6	6	6	6	6	6	6	6	
1300	6	6	6	6	6	6	6	6	6	6	6	6	6	6	6	6	6	6	6	6	6	6	6	6	6	6	6	6	6	6	6	6	6	6	6	6	10	
1400	6	6	6	6	6	6	6	6	6	6	6	6	6	6	6	6	6	6	6	6	6	6	6	6	6	6	6	6	6	6	6	6	6	10	10	10	10	10
1500	6	6	6	6	6	6	6	6	6	6	6	6	6	6	6	6	6	6	6	6	6	6	6	6	6	6	6	6	6	6	6	6	10	10	10	10	10	
1600	6	6	6	6	6	6	6	6	6	6	6	6	6	6	6	6	6	6	6	6	6	6	6	6	6	6	6	6	6	6	6	6	6	6	6	6	6	
1700	6	6	6	6	6	6	6	6	6	6	6	6	6	6	6	6	6	6	6	6	6	6	6	6	6	6	6	6	6	6	6	6	6	6	6	6	6	
1800	6	6	6	6	6	6	6	6	6	6	6	6	6	6	6	6	6	6	6	6	6	6	6	6	6	6	6	6	6	6	6	6	6	6	6	6	6	
1900	6	6	6	6	6	6	6	6	6	6	6	6	6	6	6	6	6	6	6	6	6	6	6	6	6	6	6	6	6	6	6	6	6	6	6	6	6	
2000	6	6	6	6	6	6	6	6	6	6	6	6	6	6	6	6	6	6	6	6	6	6	6	6	6	6	6	6	6	6	6	6	6	6	6	6	6	
2100	6	6	6	6	6	6	6	6	6	6	6	6	6	6	6	6	6	6	6	6	6	6	6	6	6	6	6	6	6	6	6	6	6	6	6	6	6	
2200	6	6	6	6	6	6	6	6	6	6	6	6	6	6	6	6	6	6	6	6	6	6	6	6	6	6	6	6	6	6	6	6	6	6	6	6	6	
2300	6	6	6	6	6	6	6	6	6	6	6	6	6	6	6	6	6	6	6	6	6	6	6	6	6	6	6	6	6	6	6	6	6	6	6	6	6	
2400	6	6	6	6	6	6	6	6	6	6	6	6	6	6	6	6	6	6	6	6	6	6	6	6	6	6	6	6	6	6	6	6	6	6	6	6	6	
2500	6	6	6	6	6	6	6	6	6	6	6	6	6	6	6	6	6	6	6	6	6	6	6	6	6	6	6	6	6	6	6	6	6	6	6	6	6	
2600	6	6	6	6	6	6	6	6	6	6	6	6	6	6	6	6	6	6	6	6	6	6	6	6	6	6	6	6	6	6	6	6	6	6	6	6	6	
2700	6	6	6	6	6	6	6	6	6	6	6	6	6	6	6	6	6	6	6	6	6	6	6	6	6	6	6	6	6	6	6	6	6	6	6	6	6	
2800	6	6	6	6	6	6	6	6	6	6	6	6	6	6	6	6	6	6	6	6	6	6	6	6	6	6	6	6	6	6	6	6	6	6	6	6	6	
2900	6	6	6	6	6	6	6	6	6	6	6	6	6	6	6	6	6	6	6	6	6	6	6	6	6	6	6	6	6	6	6	6	6	6	6	6	6	
3000	6	6	6	6	6	6	6	6	6	6	6	6	6	6	6	6	6	6	6	6	6	6	6	6	6	6	6	6	6	6	6	6	6	6	6	6	6	
3100	6	6	6	6	6	6	6	6	6	6	6	6	6	6	6	6	6	6	6	6	6	6	6	6	6	6	6	6	6	6	6	6	6	6	6	6	6	
3200	6	6	6	6	6	6	6	6	6	6	6	6	6	6	6	6	6	6	6	6	6	6	6	6	6	6	6	6	6	6	6	6	6	6	6	6	6	
3300	6	6	6	6	6	6	6	6	6	6	6	6	6	6	6	6	6	6	6	6	6	6	6	6	6	6	6	6	6	6	6	6	6	6	6	6	6	
3400	6	6	6	6	6	6	6	6	6	6	6	6	6	6	6	6	6	6	6	6	6	6	6	6	6	6	6	6	6	6	6	6	6	6	6	6	6	
3500	6	6	6	6	6	6	6	6	6	6	6	6	6	6	6	6	6	6	6	6	6	6	6	6	6	6	6	6	6	6	6	6	6	6	6	6	6	
3600	6	6	6	6	6	6	6	6	6	6	6	6	6	6	6	6	6	6	6	6	6	6	6	6	6	6	6	6	6	6	6	6	6	6	6	6	6	
3700	6	6	6	6	6	6	6	6	6	6	6	6	6	6	6	6	6	6	6	6	6	6	6	6	6	6	6	6	6	6	6	6	6	6	6	6	6	
3800	6	6	6	6	6	6	6	6	6	6	6	6	6	6	6	6	6	6	6	6	6	6	6	6	6	6	6	6	6	6	6	6	6	6	6	6	6	
3900	6	6	6	6	6	6	6	6	6	6	6	6	6	6	6	6	6	6	6	6	6	6	6	6	6	6	6	6	6	6	6	6	6	6	6	6	6	
4000	6	6	6	6	6	6	6	6	6	6	6	6	6	6	6	6	6	6	6	6	6	6	6	6	6	6	6	6	6	6	6	6	6	6	6	6	6	

Nice

Next Star MA

Per tapparelle, con finecorsa elettronico.

Taglia M Ø 45 mm.



TAPPARELLE



NICE GREEN INNOVATION



INSTALLAZIONE RAPIDA



CONTROLLO DEL MOVIMENTO



SILENZIOSITÀ



RILEVAMENTO OSTACOLI

Finecorsa regolabile in modalità manuale, semiautomatica e automatica.

Motore pronto all'uso e veloce da installare grazie al **cavo premontato e scollegabile**.

Funzionamento continuo fino a 10 min. prima dell'intervento della protezione termica.

Rilevamento di ostacoli personalizzabile.

Autoregolazione della coppia lungo la corsa.

Sincronizzazione e perfetto allineamento grazie alla regolazione della velocità (6 rpm -17 rpm).

Tecnologia frenante all'avanguardia: rende il movimento fluido e silenzioso.

Funzione **Soft Stop & Soft Start**: massimo comfort acustico.

CARATTERISTICHE TECNICHE

Codice	Descrizione	Pz./Conf.	Certificazioni
NEXT STAR MA 1017	Finecorsa elettronico. 230 Vac, 10 Nm, 17 rpm	1	
NEXT STAR MA 2017	Finecorsa elettronico. 230 Vac, 20 Nm, 17 rpm	1	

Codice	NEXT STAR MA 1017	NEXT STAR MA 2017
Alimentazione (Vac)		230
Frequenza (Hz)		50
Potenza (W)	70	130
Assorbimento (A)	0,55	1
Potenza assorbita stand-by (W)		<0,5
Lunghezza cavo (m)		2
Cavo Plug-in		Yes
IP		44
Coppia (Nm)	10	20
Velocità (rpm)		17
Funzionamento continuo (min)	10	6
Lunghezza (L) (mm)	480,5	531
Temp. funzionamento (°C Min/Max)		-20 /+70°
Livello di rumorosità (dBA)	44	45
Installazione in parallelo		8 motori

CAVO PLUG-IN

Lunghezza cavo 2 m, 4 fili nel cavo



DIMENSIONI

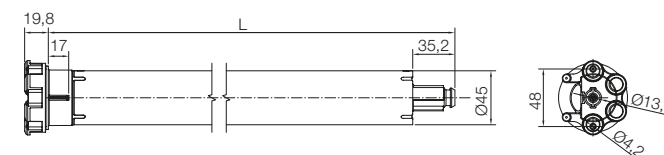

230 Vac

Nice

Next Fit MA

Per tapparelle, con finecorsa elettronico e ricevente radio bidirezionale integrata.

Taglia M Ø 45 mm.



TAPPARELLE



NICE GREEN INNOVATION

EPD®

IES-0009404



INSTALLAZIONE RAPIDA



CONTROLLO DEL MOVIMENTO



SILENZIOSITÀ



RADIO BIDIREZIONALE



RILEVAMENTO OSTACOLI

BiDi

Yubii

230 Vac

Finecorsa regolabile in modalità manuale, semiautomatica e automatica.

Motore pronto all'uso e veloce da installare grazie al **cavo premontato e scollegabile**.

Funzionamento continuo fino a 10 min. prima dell'intervento della protezione termica.

Programmabile via TTPRO BD.

Rilevamento di ostacoli personalizzabile.

Autoregolazione della coppia lungo la corsa.

Sincronizzazione e perfetto allineamento grazie alla regolazione della velocità (6 rpm -17 rpm).

Numerose opzioni per la gestione parziale della tapparella: posizione intermedia, Go-to-position, Posizione di ventilazione e Posizione ombra.

Tecnologia frenante all'avanguardia: rende il movimento fluido e silenzioso.

Funzione **Soft Stop & Soft Start**: massimo comfort acustico.

CARATTERISTICHE TECNICHE

Codice	Descrizione	Pz./Conf.	Certificazioni
NEXT FIT MA 1017	Finecorsa elettronico. 230 Vac, 10 Nm, 17 rpm	1	
NEXT FIT MA 2017	Finecorsa elettronico. 230 Vac, 20 Nm, 17 rpm	1	

Codice	NEXT FIT MA 1017	NEXT FIT MA 2017
Alimentazione (Vac)	230	
Frequenza (Hz)	50	
Potenza (W)	70	130
Assorbimento (A)	0,55	1
Potenza assorbita stand-by (W)	<0,5	
Lunghezza cavo (m)	1,5	
Cavo Plug-in	Yes	
IP	44	
Coppia (Nm)	10	20
Velocità (rpm)	17	
Funzionamento continuo (min)	10	6
Lunghezza (L) (mm)	480,5	531
Temp. funzionamento (°C Min/Max)	-20 /+70°	
Livello di rumorosità (dBA)	44	45
Installazione in parallelo	8 motori	

CAVO PLUG-IN

Lunghezza cavo 1,5 m, 3 fili nel cavo



DIMENSIONI

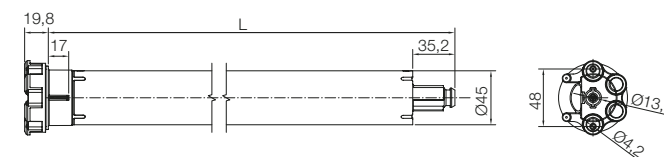

Nice

Next Fit MA Solar Kit

Per tapparelle, con finecorsa elettronico e ricevente radio integrata, con alimentazione a energia solare.

Taglia M Ø 45 mm.



TAPPARELLE

NICE GREEN
INNOVATION

EPD®

IES-0009409

Interruttore di accensione
della batteria



SOLARE



INSTALLAZIONE
RAPIDA



CONTROLLO
DEL
MOVIMENTO



SILENZIOSITÀ



RADIO
BIDIREZIO-
NALE



RILEVAMEN-
TO OSTACOLI

BiDi

Yubi*

Solar Power

Finecorsa regolabile in modalità manuale, semiautomatica e automatica.

Motore pronto all'uso e veloce da installare grazie al **cavo premontato e scollegabile**.

Funzionamento continuo 10 min. prima dell'intervento della protezione termica.

Programmabile via TTPRO BD.

Rilevamento di ostacoli personalizzabile.

Autoregolazione della coppia lungo la corsa.

Sincronizzazione e perfetto allineamento grazie alla regolazione della velocità (6rpm -17 rpm).

Numerose opzioni per la sospensione del movimento: Posizione intermedia, Go-to-position, Posizione di ventilazione e Posizione ombra.

Tecnologia frenante all'avanguardia: rende il movimento fluido e silenzioso.

Funzione **Soft Stop & Soft Start**: massimo comfort acustico.

Funzione bidirezionale attiva con trasmettitori serie Era P, codice: P1SBDR01, P6SBDR01, P6SVBDR01, W1SBDR01 e W6SBDR01.

CARATTERISTICHE TECNICHE

Codice	Descrizione	Pz./Conf.	Certificazioni
NX SOLKIT MA 615 SH	Finecorsa elettronico. Kit Solare, 6 Nm, 15 rpm	1	NF CE
NX SOLKIT MA 1014 SH	Finecorsa elettronico. Kit Solare, 10 Nm, 14 rpm	1	NF CE
NX SOLKIT MA 2010 SH	Finecorsa elettronico. Kit Solare, 20 Nm, 10 rpm	1	NF CE

Codice	NX SOLKIT MA 615 SH	NX SOLKIT MA 1014 SH	NX SOLKIT MA 2010 SH
Consumo in stand-by (W)		< 0,3	
Lunghezza cavo (m)		0,4	
Cavo Plug-in		Yes	
IP		44	
Coppia (Nm)	6	10	20
Velocità (rpm)	15	14	10
Funzionamento continuo (min)		10	
Lunghezza (L) (mm)		425	
Temp. funzionamento (°C Min/Max)		-20 /+70°	
Livello di rumorosità (dBA)		42	

CAVO PLUG-IN

Lunghezza cavo 0,4 m, 2 fili nel cavo



DIMENSIONI

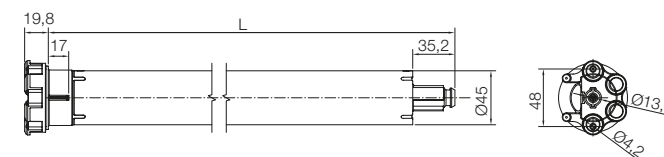

Sistemi di controllo e accessori per Nice Next Solar Kit.



NX SOL MA 615 SH BD	NEXT SOLAR MA 6Nm 15rpm SH.
NX SOL MA 1014 SH BD	NEXT SOLAR MA 10Nm 14rpm SH.
NX SOL MA 2010 SH BD	NEXT SOLAR MA 20Nm 10rpm SH.
NX SOL MZ 1014 SH	NEXT SOLAR MZ 10Nm 14rpm SH.
NX SOL MZ 2010 SH	NEXT SOLAR MZ 20Nm 10rpm SH.



131247003
Pannello solare con 2 fori di montaggio, 4,2 W.
Pack 10 pz.



131251903
Pannello solare con striscia adesiva.
Pack 10 pz.



234006101
Pannello solare con 2 fori di montaggio, 7W.
Pack 10 pz.



234006001
Pannello solare 670x60 mm 7W con striscia adesiva.
Pack 10 pz.



13 710.6801
Cavo a Y per pannelli solari, tipo A.
È necessario un cavo a Y di tipo A per collegare il pannello solare al pannello solare esistente.



660.LI1245E00
Alimentazione per Next Solar.
Pack 30 pz.



16 307.1001
Clip di fissaggio per batteria corta.



550.40001
Clip per batteria Next Solar.

SPECIFICHE TECNICHE

Pannello solare	131247003	131251903	234006101
Dimensioni del pannello solare con 2 fori di montaggio (mm)	470 x 60	-	-
Dimensioni del pannello solare con striscia adesiva (mm)	-	455 x 60	700 x 60
Pannello solare (picco) potenza (W)	4.2	4.2	7
Classe di protezione (codice IP) del pannello solare	64	64	64

Cavo

Lunghezza cavo di collegamento (mm)	270
Lunghezza del cavo Y A (mm)	300/200
Lunghezza del cavo di prolunga corto (mm)	450
Lunghezza del cavo di prolunga lungo (mm)	1,200

Battery pack	660.LI1245E00
Tipo battery pack	Li-Ion
Dimensioni della batteria corta, senza cavo (mm)	500 x Ø 23
Dimensioni Clip di fissaggio per batteria corta (mm)	24.1 x 28.1 x 15
Potenza di ricarica (W)	MAX 20
Tensione nominale, battery pack (V)	14.4
Capacità, battery pack (Wh)	33
Classe di protezione (codice IP) della batteria	X4
Potenza di uscita (W)	50

Nice

Per tapparelle

	ERA S	ERA STAR SA	ERA MAT SA	ERA FIT S BD	ERA M	ERA MH	ERA STAR MA	ERA MAT MA	ERA QUICK M	ERA FIT M BD	ERA PLUS M	ERA EASY PLUS M	ERA PLUS MH	ERA L	ERA LH	ERA STAR LA	ERA MAT LA	ERA FIT L BD	ERA PLUS LH	ERA XL	ERA XLH
FUNZIONI E CARATTERISTICHE	S Ø 35 mm				M Ø 45 mm									L Ø 58 mm				XL Ø 90 mm			
Finecorsa meccanico	•				•	•							•	•	•				•	•	•
Finecorsa a pulsante									•		•	•									
Finecorsa elettronico		•	•	•			•	•		•						•	•	•			
Ricevente radio integrata solo Mono			•				•				•	•	•				•		•		
Ricevente radio integrata bidirezionale compatibilità con le versioni precedenti Mono				•						•								•			
Tecnologia TTBus			•					•			•		•				•		•		
Manovra di soccorso						•							•		•				•		•
Programmazione finecorsa manuale		•	•	•			•	•	•	•	•	•	•			•	•	•	•	•	•
Programmazione finecorsa semiautomatica		•	•	•			•	•		•						•	•	•			
Programmazione finecorsa automatica (Plug-and-Play)		•	•				•	•								•	•				
Posizione intermedia			•	•				•		•							•	•			
Protezione avvolgibile (antigelo)		•	•	•			•	•	•	•	•	•	•			•	•	•	•		
Protezione avvolgibile/rilevamento degli ostacoli (soglie programmabili)		•	•				•	•								•	•				
Collegamento in parallelo (fino a 8 motori)		•	•				•	•	•		•		•			•	•		•		
Blocco della memoria			•	•				•		•	•	•	•				•	•	•		

Per ulteriori informazioni, consultare il Glossario Tecnico a pagina 265.

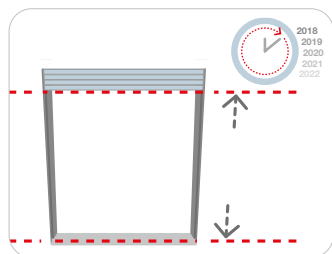

Massima precisione

La tecnologia a encoder garantisce precisione millimetrica, affidabilità e mantenimento nel tempo dei valori impostati.

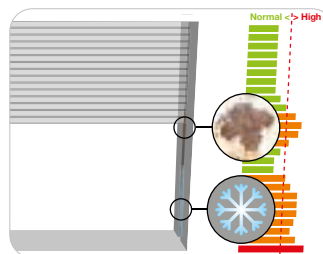

Protezione avvolgibile

Il controllo dello sforzo protegge la tapparella dalle rotture causate dal gelo, o da forti attriti, in salita e riconosce eventuali ostacoli nella fase di discesa. Tale riconoscimento può essere regolabile su più livelli, preserva l'integrità dell'avvolgibile e in presenza di molle antieffrazione garantisce una maggiore resistenza.

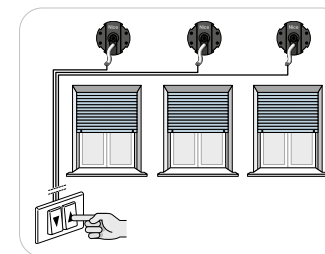

Collegamento in parallelo di più motori

Possibilità di collegare in parallelo più motori dotati di finecorsa elettronico, gestendoli da un unico punto di comando, senza necessità di collegamenti a centrali aggiuntive.

Come scegliere il motore ideale

Nice mette a vostra disposizione questa semplice guida per determinare:

- **la coppia ideale** in Nm per automatizzare in tutta sicurezza tapparelle avvolgibili di piccole e grandi dimensioni;
- **il peso della tapparella.**

Per conoscere il peso della tapparella moltiplicare il valore in m² della superficie (base x altezza) per il peso al m² del materiale impiegato.

$$\begin{aligned} & \text{Superficie (Base x Altezza)} \\ & \quad \times \\ & \quad \text{Peso al m}^2 \\ & \quad = \\ & \text{Peso della tapparella} \end{aligned}$$

Pesi indicativi per m² di tapparella

Materiale	kg/m ²
Alluminio alta densità con poliuretano espanso	3-6
Alluminio estruso	8-10*
Alluminio per tapparella	5-8
Alluminio estruso con poliuretano	7-9
PVC	5-8*
Acciaio	8-12
Acciaio con poliuretano espanso	10-12
Acciaio "Sicofer" blindato	15-18
Legno	10-11

* I valori indicati possono anche raddoppiare in presenza di rinforzi o elevato spessore del materiale utilizzato.

Tabella esemplificativa

LARGHEZZA TAPPARELLA (cm)

		80	100	120	140	160	180	200	220	240	260	280	300	320
ALTEZZA TAPPARELLA (cm)	100	4,0	5,0	6,0	7,0	8,0	9,0	10,0	11,0	12,0	13,0	14,0	15,0	16,0
		6,0	7,5	9,0	10,5	12,0	13,5	15,0	16,5	18,0	19,5	21,0	22,5	24,0
		8,0	10,0	12,0	14,0	16,0	18,0	20,0	22,0	24,0	26,0	28,0	30,0	32,0
	120	12,0	15,0	18,0	21,0	24,0	27,0	30,0	33,0	36,0	39,0	42,0	45,0	48,0
		4,8	6,0	7,2	8,4	9,6	10,8	12,0	13,2	14,4	15,6	16,8	18,0	19,2
		7,2	9,0	10,8	12,6	14,4	16,2	18,0	19,8	21,6	23,4	25,2	27,0	28,8
	140	9,6	12,0	14,4	16,8	19,2	21,6	24,0	26,4	28,8	31,2	33,6	36,0	38,4
		14,4	18,0	21,6	25,2	28,8	32,4	36,0	39,6	43,2	46,8	50,4	54,0	57,6
		5,6	7,0	8,4	9,8	11,2	12,6	14,0	15,4	16,8	18,2	19,6	21,0	22,4
	160	8,4	10,5	12,6	14,7	16,8	18,9	21,0	23,1	25,2	27,3	29,4	31,5	33,6
		11,2	14,0	16,8	19,6	22,4	25,2	28,0	30,8	33,6	36,4	39,2	42,0	44,8
		16,8	21,0	25,2	29,4	33,6	37,8	42,0	46,2	50,4	54,6	58,8	63,0	67,2
180	6,4	8,0	9,6	11,2	12,8	14,4	16,0	17,6	19,2	20,8	22,4	24,0	25,6	
	9,6	12,0	14,4	16,8	19,2	21,6	24,0	26,4	28,8	31,2	33,6	36,0	38,4	
	12,8	16,0	19,2	22,4	25,6	28,8	32,0	35,2	38,4	41,6	44,8	48,0	51,2	
200	19,2	24,0	28,8	33,6	38,4	43,2	48,0	52,8	57,6	62,4	67,2	72,0	76,8	
	7,2	9,0	10,8	12,6	14,4	16,2	18,0	19,8	21,6	23,4	25,2	27,0	28,8	
	10,8	13,5	16,2	18,9	21,6	24,3	27,0	29,7	32,4	35,1	37,8	40,5	43,2	
220	14,4	18,0	21,6	25,2	28,8	32,4	36,0	39,6	43,2	46,8	50,4	54,0	57,6	
	21,6	27,0	32,4	37,8	43,2	48,6	54,0	59,4	64,8	70,2	75,6	81,0	86,4	
	8,0	10,0	12,0	14,0	16,0	18,0	20,0	22,0	24,0	26,0	28,0	30,0	32,0	
240	12,0	15,0	18,0	21,0	24,0	27,0	30,0	33,0	36,0	39,0	42,0	45,0	48,0	
	16,0	20,0	24,0	28,0	32,0	36,0	40,0	44,0	48,0	52,0	56,0	60,0	64,0	
	24,0	30,0	36,0	42,0	48,0	54,0	60,0	66,0	72,0	78,0	84,0	90,0	96,0	
260	8,8	11,0	13,2	15,4	17,6	19,8	22,0	24,2	26,4	28,6	30,8	33,0	35,2	
	13,2	16,5	19,8	23,1	26,4	29,7	33,0	36,3	39,6	42,9	46,2	49,5	52,8	
	17,6	22,0	26,4	30,8	35,2	39,6	44,0	48,4	52,8	57,2	61,6	66,0	70,4	
280	26,4	33,0	39,6	46,2	52,8	59,4	66,0	72,6	79,2	85,8	92,4	99,0	105,6	
	9,6	12,0	14,4	16,8	19,2	21,6	24,0	26,4	28,8	31,2	33,6	36,0	38,4	
	14,4	18,0	21,6	25,2	28,8	32,4	36,0	39,6	43,2	46,8	50,4	54,0	57,6	
300	19,2	24,0	28,8	33,6	38,4	43,2	48,0	52,8	57,6	62,4	67,2	72,0	76,8	
	28,8	36,0	43,2	50,4	57,6	64,8	72,0	79,2	86,4	93,6	100,8	108,0	115,2	
	10,4	13,0	15,6	18,2	20,8	23,4	26,0	28,6	31,2	33,8	36,4	39,0	41,6	
320	15,6	19,5	23,4	27,3	31,2	35,1	39,0	42,9	46,8	50,7	54,6	58,5	62,4	
	20,8	26,0	31,2	36,4	41,6	46,8	52,0	57,2	62,4	67,6	72,8	78,0	83,2	
	31,2	39,0	46,8	54,6	62,4	70,2	78,0	85,8	93,6	101,4	109,2	117,0	124,8	
360	11,2	14,0	16,8	19,6	22,4	25,2	28,0	30,8	33,6	36,4	39,2	42,0	44,8	
	16,8	21,0	25,2	29,4	33,6	37,8	42,0	46,2	50,4	54,6	58,8	63,0	67,2	
	22,4	28,0	33,6	39,2	44,8	50,4	56,0	61,6	67,2	72,8	78,4	84,0	89,6	
400	33,6	42,0	50,4	58,8	67,2	75,6	84,0	92,4	100,8	109,2	117,6	126,0	134,4	

5 kg/m² 7,5 kg/m² 10 kg/m² 15 kg/m²

Nice

Tapparella con doghe di spessore max. 9 mm e altezza max. 40 mm

Motori tubolari Ø 35 mm

Altezza tapparella fino a 1,5 m

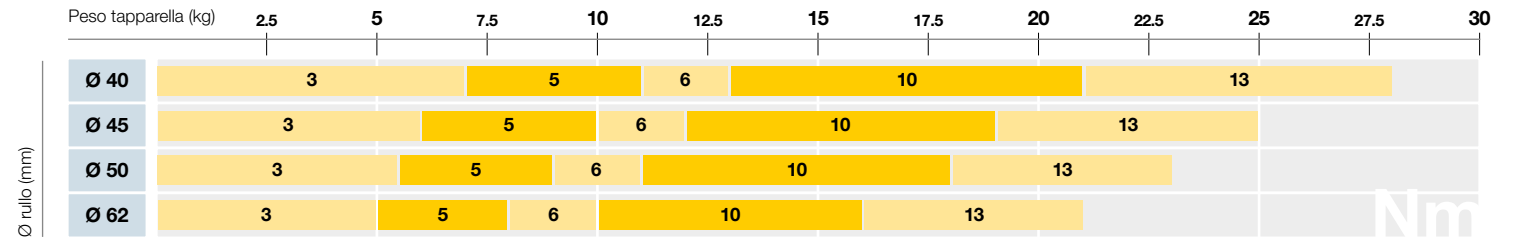

Altezza tapparella da 1,5 m a 2,5 m

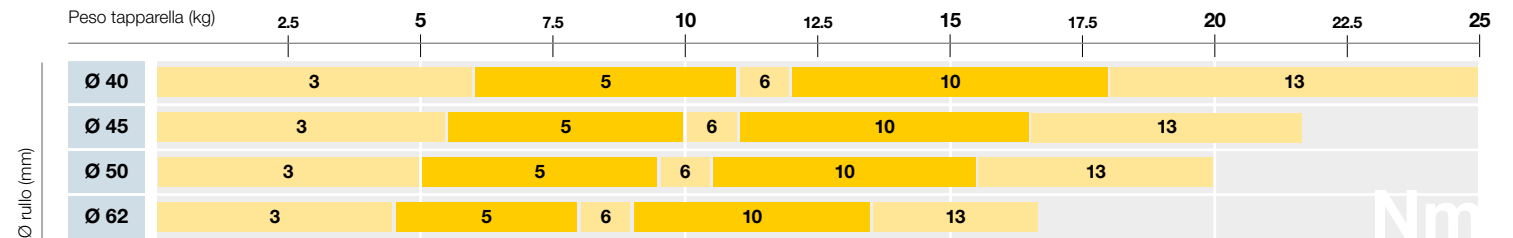

Altezza tapparella da 2,5 m a 3,5 m

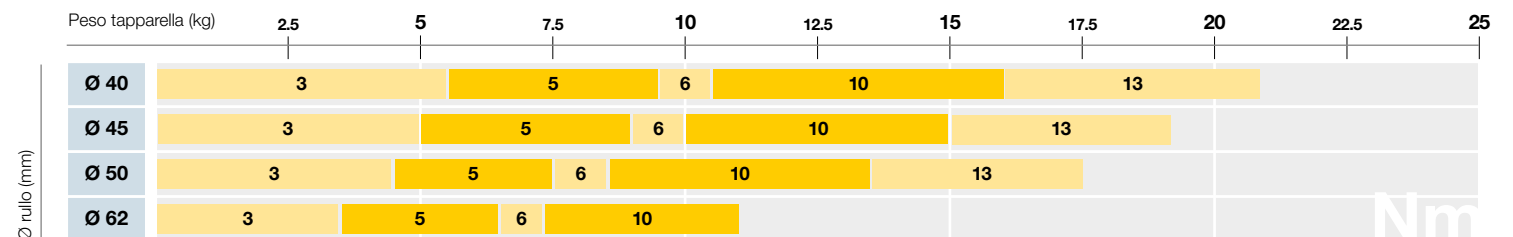

Tapparella con doghe di spessore max. 14 mm e altezza max. 55 mm

Motori tubolari Ø 45 mm

Altezza tapparella fino a 1,5 m

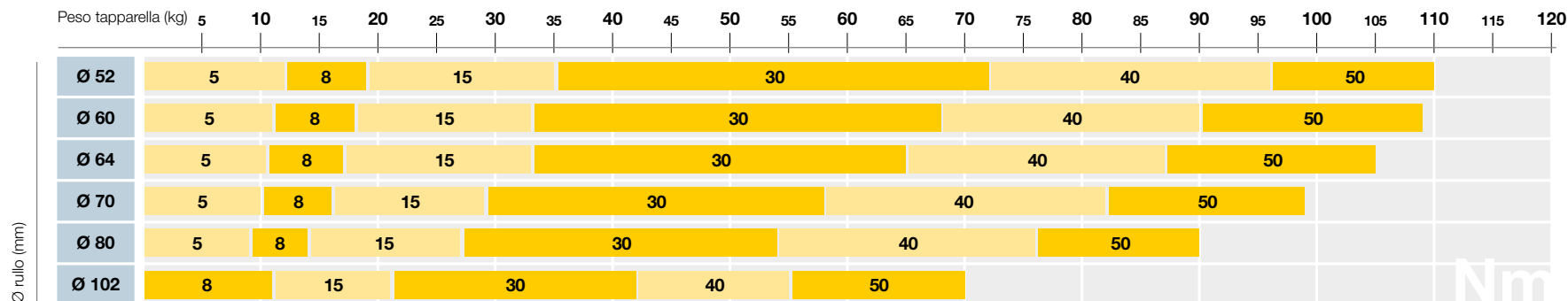

Altezza tapparella da 1,5 m a 2,5 m

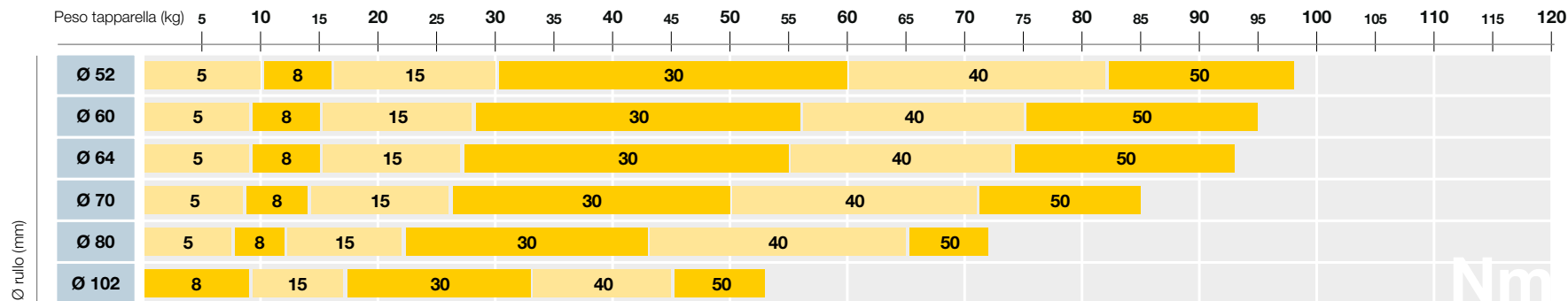

Altezza tapparella da 2,5 m a 3,5 m

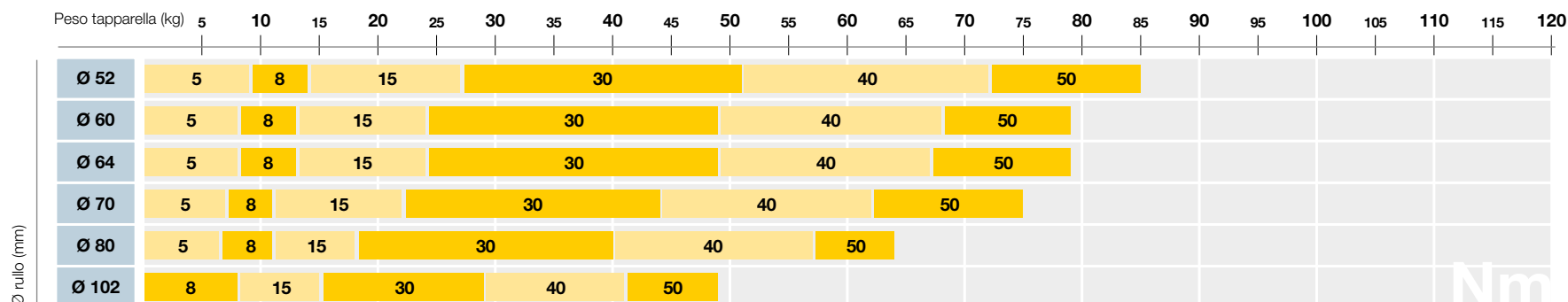

Nice

Tapparella con doghe di spessore max. 14 mm e altezza max. 55 mm

Motori tubolari Ø 58 mm

Altezza tapparella fino a 1,5 m

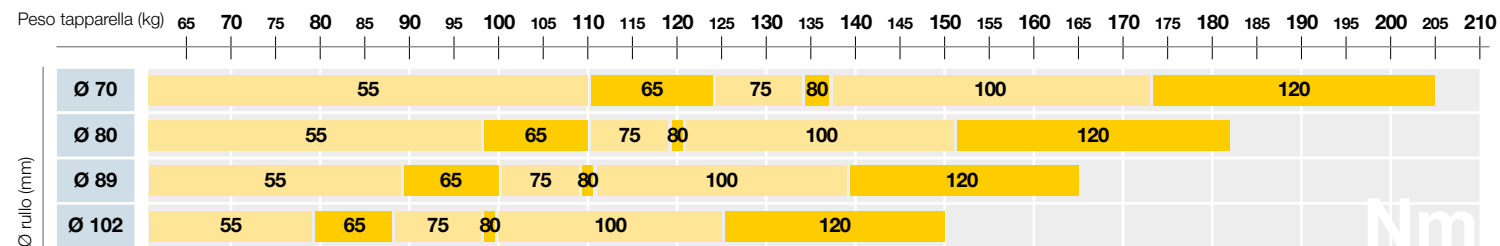

Altezza tapparella da 1,5 m a 2,5 m

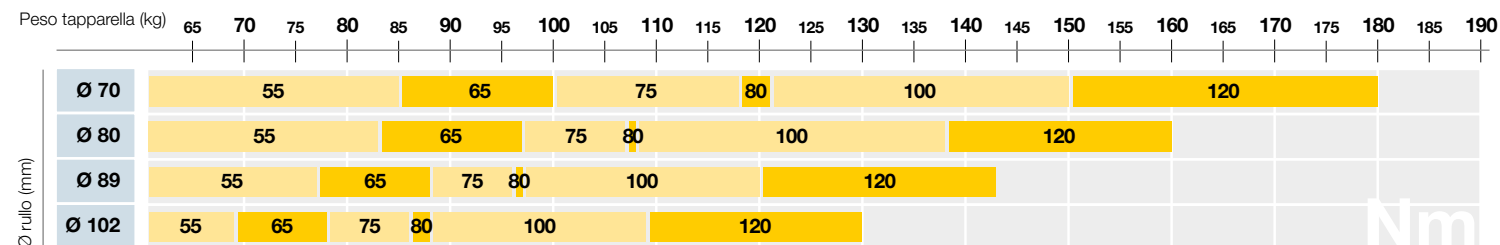

Altezza tapparella da 2,5 m a 3,5 m

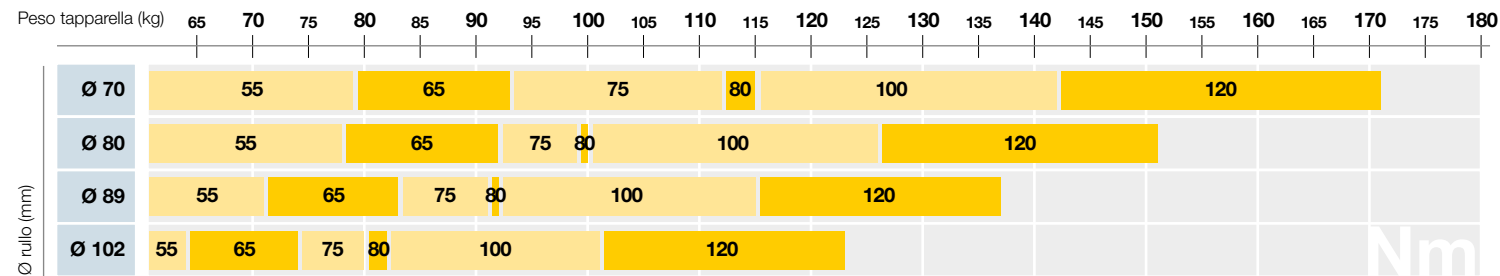

Tapparella con doghe di spessore max. 14 mm e altezza max. 100 mm

Motori tubolari Ø 90 mm

Altezza tapparella fino a 2 m

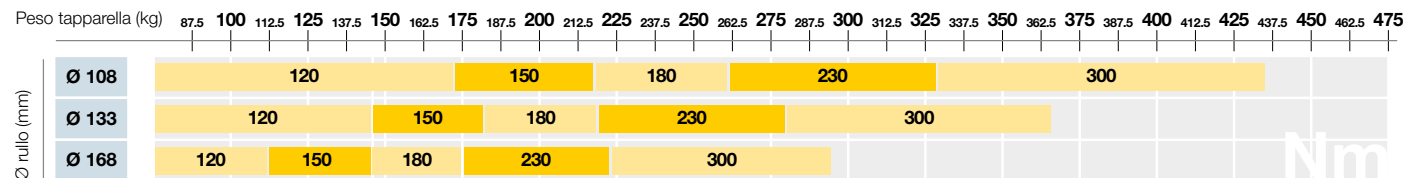

Altezza tapparella da 2 m a 3 m

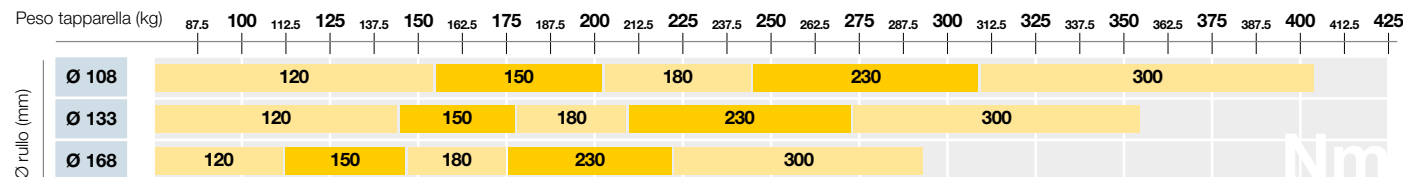

Altezza tapparella da 3 m a 4 m

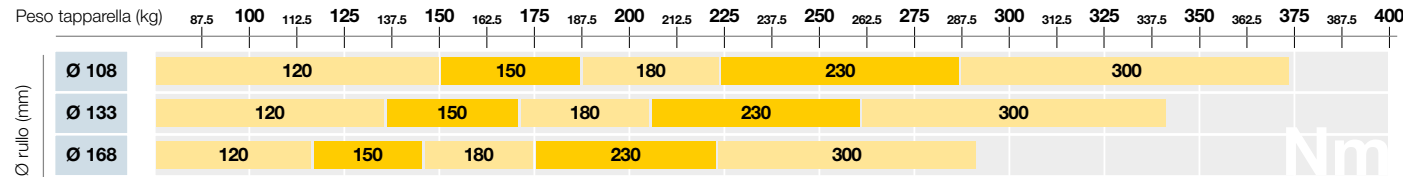

Altezza tapparella da 4 m a 5 m

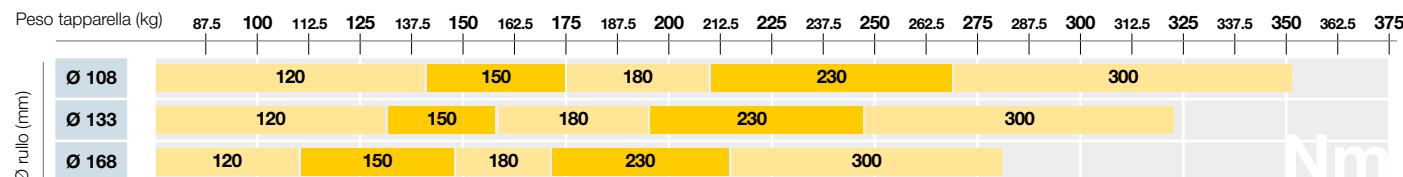

Nice

Era^S

Con finecorsa meccanico.

Taglia S Ø 35 mm.



TAPPARELLE

230 Vac



Particolarmente indicato per applicazioni compatte: lunghezza utile di 402 mm, per motori fino a coppia 10 Nm.

Ideale negli ambienti dove il livello di rumorosità deve essere minimo.

Regolazione intuitiva delle posizioni limite di salita e discesa grazie al finecorsa meccanico.

Facile da installare grazie al nuovo supporto compatto e all'innovativo sistema di fissaggio della ruota di trascinamento ad innesto.

Collegamento ai sensori climatici, via filo e/o radio, con l'ausilio di centrali esterne.

Risparmio di tempo e facilità dei collegamenti elettrici; grazie al doppio isolamento, il motore non necessita del filo di "messa a terra".

CARATTERISTICHE TECNICHE

Codice	Descrizione	Pz./Conf.	Certificazioni
E S 324	Finecorsa meccanico. 3 Nm, 24 rpm, 6,5 kg*	1	NF CE
E S 524	Finecorsa meccanico. 5 Nm, 24 rpm, 11 kg*	1	NF CE
E S 611	Finecorsa meccanico. 6 Nm, 11 rpm, 12 kg*	1	NF CE
E S 1011	Finecorsa meccanico. 10 Nm, 11 rpm, 18 kg*	1	NF CE
E S 1311	Finecorsa meccanico. 13 Nm, 11 rpm, 25 kg*	1	NF CE

*Peso sollevato, valore calcolato con rullo ottagonale di diametro 40 mm.

Codice	E S 324	E S 524	E S 611	E S 1011	E S 1311
Alimentazione (Vac/Hz)	230/50				
Assorbimento (A)	0,38	0,54	0,40	0,54	0,55
Potenza (W)	85	120	90	120	140
Potenza assorbita stand-by (W)	<0,5				
Coppia (Nm)	3	5	6	10	13
Velocità (rpm)	24		11		
Peso sollevato (kg)*	6,5	11	12	18	25
Numero di giri prima dello stop	35				
Tempo di funzionamento (min)	4				
Lunghezza (L) (mm)	402				
Peso del motore (kg)	1				1,2
Dimensioni imballo (mm)	90x90x440				90x90x465

Indice di protezione IP44.

*Valore calcolato con rullo ottagonale di diametro 40 mm.

CAVO DI ALIMENTAZIONE

Lunghezza cavo 2,5 m, 3 fili nel cavo



DIMENSIONI

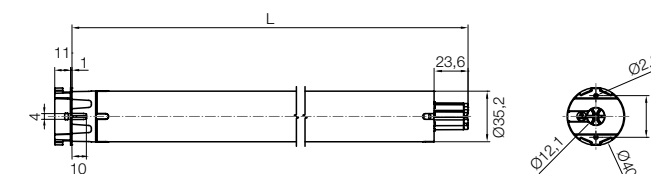

Era Star^{SA}

Con finecorsa elettronico.

Taglia S Ø 35 mm.



TAPPARELLE

230 Vac



Facile regolazione del finecorsa in modalità manuale, semiautomatica e automatica.

Comodo feedback di ritorno attraverso il movimento dell'avvolgibile.

Movimento perfetto anche in presenza di attriti: protegge la tapparella dalle rotture causate dal gelo, grazie al controllo dello sforzo durante la salita e riconosce l'ostacolo in discesa. Tale riconoscimento è regolabile.

Garantisce un'adeguata resistenza all'effrazione quando la tapparella è predisposta di molle anti-effrazione.

Sicurezza per l'automazione.

Massima precisione delle posizioni dell'avvolgibile: funzione di autoaggiornamento dinamico dei finecorsa (solo per modalità automatica e semiautomatica) che permette di compensare nel

tempo gli allungamenti e accorciamenti della struttura. La **tecnologia a encoder** garantisce precisione millimetrica, mantenimento nel tempo dei valori impostati, anche in presenza di elevate temperature, e sforzo sulla tapparella sempre ottimale.

Possibilità di collegare e comandare in parallelo più motori da un unico punto senza necessità di centrali aggiuntive, grazie alla scheda elettronica integrata.

Risparmio di tempo e facilità dei collegamenti elettrici. Grazie al doppio isolamento, il motore non necessita del filo di "messa a terra".

Basso consumo in stand-by.

CARATTERISTICHE TECNICHE

Codice	Descrizione	Pz./Conf.	Certificazioni
E STAR SA 611	Fincorsa elettronico. 6 Nm, 11 rpm, 12 kg*	1	NF CE
E STAR SA 1011	Fincorsa elettronico. 10 Nm, 11 rpm, 18 kg*	1	NF CE

*Peso sollevato, valore calcolato con rullo ottagonale di diametro 40 mm.

Codice	E STAR SA 611	E STAR SA 1011
Alimentazione (Vac/Hz)	230/50	
Assorbimento (A)	0,40	0,54
Potenza (W)	90	120
Potenza assorbita stand-by (W)	<0,5	
Coppia (Nm)	6	10
Velocità (rpm)	11	
Peso sollevato* (kg)	12	18
Numero di giri prima dello stop	>100	
Tempo di funzionamento (min)	4	
Lunghezza (L) (mm)	496	
Peso del motore (kg)	1	2,45
Dimensioni imballo (mm)	90x90x530	

Indice di protezione IP44.

*Valore calcolato con rullo ottagonale di diametro 40 mm.

CAVO DI ALIMENTAZIONE

Lunghezza 2,5 m, 3 fili nel cavo



DIMENSIONI

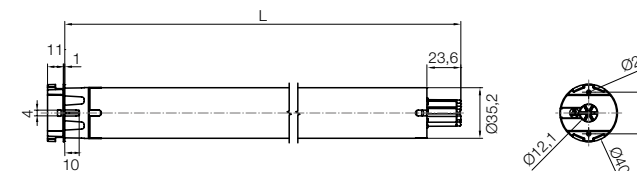

Era Fit^S BD

New

Con finecorsa elettronico e ricevente radio bidirezionale integrata.

Taglia S Ø 35 mm.



TAPPARELLE

230 Vac

BiDi

Yubii



Intelligente. Il protocollo radio bidirezionale Nice abilita la conferma della ricevuta ricezione del comando da parte dell'automazione e la possibilità di verificare la posizione della tenda o della tapparella. Il motore, supportando anche la funzione mesh della rete Nice, ha la capacità di fare routing del comando radio, ampliando la portata radio del sistema.

Comoda regolazione dei finecorsa a distanza tramite trasmettitore in modalità manuale o semiautomatica.

Facile nella programmazione grazie al feedback di ritorno attraverso il movimento dell'avvolgibile.

Programmazione a livelli: veloce e sicura. Grazie a questa funzione, il settaggio prevede diverse scelte. In caso di selezione errata, la programmazione riparte dal livello precedente senza la necessità di riprogrammare i settaggi configurati fino a quel momento.

Blocco della memoria per impedire memorizzazioni accidentali.

Collegamento ai sensori climatici via radio con programmazione intuitiva.

Possibilità di collegare e comandare in parallelo più motori da un unico punto senza necessità di centrali aggiuntive, grazie alla scheda elettronica integrata.

Basso consumo in stand-by.

Compatibile con le precedenti versioni dei trasmettitori Nice monodirezionali.

CARATTERISTICHE TECNICHE

Codice	Descrizione	Pz./Conf.	Certificazioni
E FIT S 619 BD	Finecorsa elettronico, ricevente radio bidirezionale integrata. 6 Nm, 19 rpm	1	NF CE
E FIT S 1014 BD	Finecorsa elettronico, ricevente radio bidirezionale integrata. 10 Nm, 14 rpm	1	NF CE

*Peso sollevato, valore calcolato con rullo ottagonale di diametro 40 mm.

Codice	E FIT S 619 BD	E FIT S 1014 BD
Alimentazione (Vac/Hz)	230/50	
Assorbimento (A)	0,49	
Potenza (W)	116	
Potenza assorbita stand-by (W)	<0,5	
Coppia (Nm)	6	10
Velocità (rpm)	19	14
Peso sollevato* (kg)	12	18
Numero di giri prima dello stop	>100	
Tempo di funzionamento (min)	4	
Lunghezza (L) (mm)	596	
Peso del motore (kg)	1,4	
Dimensioni imballo (mm)	95x95x605	

Indice di protezione IP44.

*Valore calcolato con rullo ottagonale di diametro 40 mm.

CAVO DI ALIMENTAZIONE

Lunghezza 2,5 m, 2 fili nel cavo



DIMENSIONI

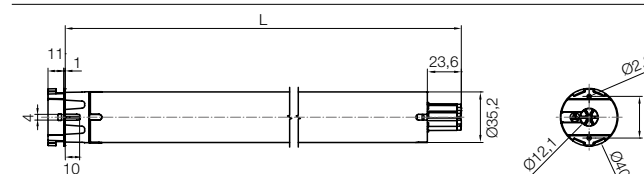

Nice

Era Mat^{SA}

Con finecorsa elettronico, ricevente radio integrata e tecnologia TTBUS.

Taglia S Ø 35 mm.



TAPPARELLE

230 Vac

TTBUS

Radio

Yubii



Facile regolazione del finecorsa a distanza tramite trasmettitore o con le unità di programmazione esterne O-View TT e TTPRO, in modalità automatica, semiautomatica o manuale.

Comodo feedback di ritorno attraverso il movimento dell'avvolgibile.

Programmazione a livelli: veloce e sicura. Grazie a questa funzione, il settaggio prevede diverse scelte. In caso di selezione errata, la programmazione riparte dal livello precedente senza la necessità di riprogrammare i settaggi configurati fino a quel momento.

Blocco della memoria per impedire memorizzazioni accidentali.

Regolazione di più quote intermedie di apertura.

La tecnologia Nice TTBUS a 3 fili permette di gestire il movimento del motore attraverso un comando in bassa tensione, di collegare i sensori climatici via filo senza l'ausilio di centrali esterne, e/o via radio in modo semplice e intuitivo.

Possibilità di collegare e comandare in parallelo più motori da un unico punto senza necessità di centrali aggiuntive.

Massima precisione delle posizioni dell'avvolgibile. L'autoaggiornamento dinamico del finecorsa (solo per modalità automatica e semiautomatica) permette di compensare nel tempo gli allungamenti e accorciamenti della struttura. La **tecnologia a encoder** garantisce precisione millimetrica, mantenimento nel tempo dei valori impostati, anche in presenza di elevate temperature, e sforzo sulla tapparella sempre ottimale.

Movimento perfetto anche in presenza di attriti. Il motore protegge la tapparella dalle rotture causate dal gelo, grazie al controllo dello sforzo durante la salita e al riconoscimento dell'ostacolo in discesa. Tale riconoscimento è regolabile. Garantisce un'adeguata resistenza all'effrazione.

Grazie al doppio isolamento, il motore non necessita del filo di "messa a terra".

CARATTERISTICHE TECNICHE

Codice	Descrizione	Pz./Conf.	Certificazioni
E MAT SA 611	Finecorsa elettronico, ricevente radio integrata, TTBUS. 6 Nm, 11 rpm, 12 kg*	1	NF CE
E MAT SA 1011	Finecorsa elettronico, ricevente radio integrata, TTBUS. 10 Nm, 11 rpm, 18 kg*	1	NF CE

*Peso sollevato, valore calcolato con rullo ottagonale di diametro 40 mm

Codice	E MAT SA 611	E MAT SA 1011
Alimentazione (Vac/Hz)	230/50	
Assorbimento (A)	0,40	0,54
Potenza (W)	90	120
Potenza assorbita stand-by (W)	<0,5	
Coppia (Nm)	6	10
Velocità (rpm)	11	
Peso sollevato* (kg)	12	18
Numero di giri prima dello stop	>100	
Tempo di funzionamento (min)	4	
Lunghezza (L) (mm)	496	
Peso del motore (kg)	1	2,45
Dimensioni imballo (mm)	90x90x530	

Indice di protezione IP44.

*Valore calcolato con rullo ottagonale di diametro 40 mm.

CAVO DI ALIMENTAZIONE

Lunghezza cavo 2,5 m, 5 fili nel cavo



DIMENSIONI

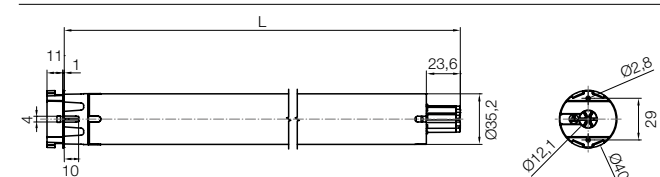

Nice

Era^M

Con finecorsa meccanico.

Taglia M Ø 45 mm.



TAPPARELLE

230 Vac



Adatto sia ad applicazioni di grandi dimensioni, con la versione da 50 Nm a 12 rpm, sia a piccole strutture con la versione ad alta velocità 26 rpm a 4 Nm.

Particolarmente indicato per applicazioni compatte: lunghezza utile di 426 mm.

Regolazione intuitiva delle posizioni limite di salita e discesa grazie al finecorsa meccanico.

Facile da installare grazie al nuovo supporto compatto e all'innovativo sistema di fissaggio della ruota di trascinamento ad innesto.

Collegamento ai sensori climatici, via filo e/o radio, con l'ausilio di centrali esterne.

CARATTERISTICHE TECNICHE

Codice	Descrizione	Pz./Conf.	Certificazioni
E M 426	Finecorsa meccanico. 4 Nm, 26 rpm, 8 kg*	1	NF CE
E M 1026	Finecorsa meccanico. 10 Nm, 26 rpm, 19 kg*	1	NF CE
E M 517	Finecorsa meccanico. 5 Nm, 17 rpm, 9 kg*	1	NF CE
E M 817	Finecorsa meccanico. 8 Nm, 17 rpm, 15 kg*	1	NF CE
E M 1517	Finecorsa meccanico. 15 Nm, 17 rpm, 28 kg*	1	NF CE
E M 3017	Finecorsa meccanico. 30 Nm, 17 rpm, 56 kg*	1	NF CE
E M 4012	Finecorsa meccanico. 40 Nm, 12 rpm, 75 kg*	1	NF CE
E M 5012	Finecorsa meccanico. 50 Nm, 12 rpm, 95 kg*	1	NF CE

*Peso sollevato, valore calcolato con rullo diametro 60 mm.

Prodotti disponibili anche in confezioni multiple (ad esclusione di E M 4012). Per maggiori informazioni contatta il tuo rivenditore di riferimento.

Codice	E M 426	E M 1026	E M 517	E M 817	E M 1517	E M 3017	E M 4012	E M 5012
Alimentazione (Vac/Hz)	230/50							
Assorbimento (A)	0,50	0,78	0,33	0,55	0,75	1,10		
Potenza (W)	108	150	75	120	170	250	245	250
Coppia (Nm)	4	10	5	8	15	30	40	50
Velocità (rpm)	26		17				12	
Peso sollevato* (kg)	8	19	9	15	28	56	75	95
Numero di giri prima dello stop	27							
Tempo di funzionamento (min)	4							
Lunghezza (L) (mm)	426	451	426	451	486			
Peso del motore (kg)	1,85	1,95	1,85	2,15	2,45			
Dimensioni imballo (mm)	90x90x440	90x90x465	90x90x440			90x90x500		

Indice di protezione IP44.

*Valore calcolato con rullo diametro 60 mm.

CAVO DI ALIMENTAZIONE

Lunghezza 2,5 m, 4 fili nel cavo



DIMENSIONI

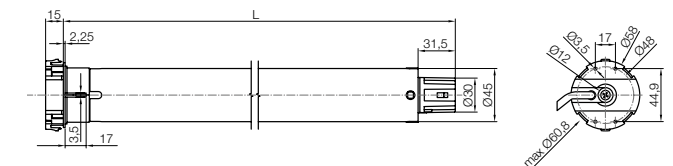

Con finecorsa meccanico.

Taglia M Ø 45 mm.



TAPPARELLE

230 Vac



Testa del motore tubolare
compatibile con i supporti
a forma di stella

Pratico cavo
di alimentazione
estraibile

Particolarmente indicato per la manutenzione e sostituzione di precedenti applicazioni, grazie alla nuova testa con forma compatibile con i supporti a forma di stella.

Semplicità di manutenzione e flessibilità di installazione, grazie al nuovo cavo di alimentazione estraibile.

Particolarmente indicato per applicazioni compatte: lunghezza utile di 426 mm.

Regolazione intuitiva delle posizioni limite di salita e discesa grazie al finecorsa meccanico.

Facile da installare grazie ai nuovi supporti dedicati e al sistema di fissaggio della ruota di trascinamento ad innesto.

CARATTERISTICHE TECNICHE

Codice	Descrizione	Pz./Conf.	Certificazioni
E M 426 SH	Finecorsa meccanico. 4 Nm, 26 rpm, 8 kg*	1	NF CE
E M 817 SH	Finecorsa meccanico. 8 Nm, 17 rpm, 15 kg*	1	NF CE
E M 1026 SH	Finecorsa meccanico. 10 Nm, 26 rpm, 19 kg*	1	NF CE
E M 1517 SH	Finecorsa meccanico. 15 Nm, 17 rpm, 28 kg*	1	NF CE
E M 3017 SH	Finecorsa meccanico. 30 Nm, 17 rpm, 56 kg*	1	NF CE
E M 5012 SH	Finecorsa meccanico. 50 Nm, 12 rpm, 95 kg*	1	NF CE

*Peso sollevato, valore calcolato con rullo diametro 60 mm.

Codice	E M 426 SH	E M 817 SH	E M 1026 SH	E M 1517 SH	E M 3017 SH	E M 5012 SH
Alimentazione (Vac/Hz)	230/50					
Assorbimento (A)	0.65	0.55	0.65	0.75	1.10	
Potenza (W)	130	120	150	170	250	
Coppia (Nm)	4	8	10	15	30	50
Velocità (rpm)	26	17	26	17		12
Peso sollevato* (kg)	8	15	19	28	56	95
Numero di giri prima dello stop	27					
Tempo di funzionamento (min)	4					
Lunghezza (L) (mm)	426		451		486	
Peso del motore (kg)	1.85	1.50	1.95	1.75	2.17	2.45
Dimensioni imballo (mm)	90x90x440		90x90x465	90x90x440	90x90x500	

Indice di protezione IP44.

*Valore calcolato con rullo diametro 60 mm.

CAVO DI ALIMENTAZIONE

Lunghezza cavo 2 m, 4 fili nel cavo



DIMENSIONI

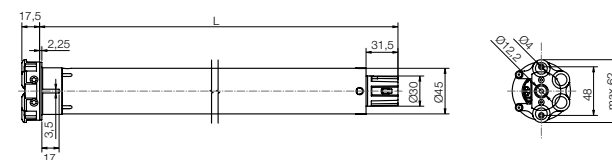

Era Quick^{M SH}

Con finecorsa a pulsante.

Taglia M Ø 45 mm.



TAPPARELLE

230 Vac



La regolazione dei finecorsa ancora più semplice grazie al pulsante corrispondente al senso di rotazione.

Possibilità di collegare e comandare in parallelo più motori da un unico punto senza necessità di centrali aggiuntive, grazie alla scheda elettronica integrata.

Facile da installare grazie al nuovo supporto compatto e all'innovativo sistema di fissaggio della ruota di trascinamento ad innesto.

Collegamento ai sensori climatici, via filo e/o radio, con l'ausilio di centrali esterne.

Connettore esterno Plug-in.



CARATTERISTICHE TECNICHE

Codice	Descrizione	Pz./Conf.	Certificazioni
E QUICK M SH 817	Finecorsa a pulsante 8Nm 17rpm, 15kg*	1	NF CE
E QUICK M SH 1517	Finecorsa a pulsante 15Nm 17rpm, 28kg*	1	NF CE
E QUICK M SH 3017	Finecorsa a pulsante 30Nm 17rpm, 56kg*	1	NF CE
E QUICK M SH 5012	Pushbutton limit switch 50Nm 12rpm, 95kg*	1	NF CE

*Peso sollevato, valore calcolato con rullo ottagonale di diametro 60 mm.

Codice	E QUICK M SH 817	E QUICK M SH 1517	E QUICK M SH 3017	E QUICK M SH 5012
Alimentazione (Vac/Hz)	230/50			
Assorbimento (A)	0.55	0.75	1.10	
Potenza (W)	120	170	250	
Potenza assorbita stand-by (W)	<0.5			
Coppia (Nm)	8	15	30	50
Velocità (rpm)	17		12	
Peso sollevato* (kg)	15	28	56	95
Numero di giri prima dello stop	92			
Tempo di funzionamento (min)	4			
Lunghezza (L) (mm)	426	451	486	
Peso del motore (kg)	2.15	2.45	2.65	
Dimensioni imballo (mm)	90x90x465	90x90x500	90x90x530	

ALTRI CAVI PROLUNGA

Codice	Descrizione
CA0403A00	Cavo alimentazione 4 fili con connettore 3000 mm
CA0404A00	Cavo alimentazione 4 fili con connettore 5000 mm
CA0405A00	Cavo alimentazione 4 fili con connettore 10000 mm
CA0406A00	Cavo alimentazione 4 fili con connettore 15000 mm
CA0407A00	Cavo alimentazione 4 fili con connettore 20000 mm
CA0410A00	Cavo alimentazione 3 fili con connettore 2000 mm
CA0413A00	Cavo alimentazione 3 fili con connettore 2000 mm
CA0414A00	Cavo alimentazione 3 fili con connettore 3000 mm
CA0415A00	Cavo alimentazione 3 fili con connettore 5000 mm
CA0416A00	Cavo alimentazione 3 fili con connettore 10000 mm
CA0417A00	Cavo alimentazione 3 fili con connettore 15000 mm
CA0418A00	Cavo alimentazione 3 fili con connettore 20000 mm

CAVO DI ALIMENTAZIONE

Lunghezza cavo 0,25 m + 2 m prolunga, 4 fili nel cavo



DIMENSIONI

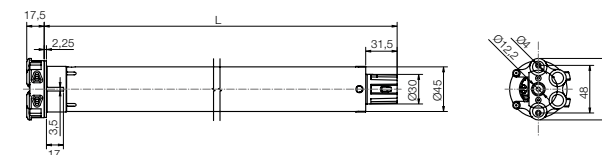

Era Plus^M

Con finecorsa a pulsante, ricevente radio integrata e tecnologia TTBus.

Taglia M Ø 45 mm.



TAPPARELLE

230 Vac

TTBus

Radio

Yubii



Comoda regolazione dei finecorsa tramite i pulsanti

Facile regolazione del finecorsa tramite il pulsante corrispondente al senso di rotazione, tramite trasmettitore o con le unità di programmazione esterne O-View TT e TTPRO. Comodo feedback di ritorno attraverso il movimento della tapparella.

Programmazione a livelli: veloce e sicura. Grazie a questa funzione, il settaggio prevede diverse scelte. In caso di selezione errata, la programmazione riparte dal livello precedente senza la necessità di riprogrammare i settaggi configurati fino a quel momento.

La tecnologia Nice TTBus a 3 fili permette di gestire il movimento del motore attraverso un comando in bassa tensione, di collegare i sensori climatici via filo senza l'ausilio di centrali esterne, e/o via radio in modo semplice e intuitivo.

Possibilità di collegare e comandare in parallelo più motori da un unico punto senza necessità di centrali aggiuntive, grazie alla scheda elettronica integrata.

Sicurezza per l'automazione.

La tecnologia a encoder garantisce precisione millimetrica, affidabilità e mantenimento nel tempo dei valori impostati.

Basso consumo in stand-by.

CARATTERISTICHE TECNICHE

Codice	Descrizione	Pz./Conf.	Certificazioni
E PLUS M 817	Finecorsa a pulsante, ricevente radio integrata, TTBus. 8 Nm, 17 rpm	1	CE
E PLUS M 1517	Finecorsa a pulsante, ricevente radio integrata, TTBus. 15 Nm, 17 rpm	1	CE
E PLUS M 3017	Finecorsa a pulsante, ricevente radio integrata, TTBus. 30 Nm, 17 rpm	1	CE
E PLUS M 4012	Finecorsa a pulsante, ricevente radio integrata, TTBus. 40 Nm, 12 rpm	1	CE
E PLUS M 5012	Finecorsa a pulsante, ricevente radio integrata, TTBus. 50 Nm, 12 rpm	1	CE

Codice	E PLUS M 817	E PLUS M 1517	E PLUS M 3017	E PLUS M 4012	E PLUS M 5012
Alimentazione (Vac/Hz)	230/50				
Assorbimento (A)	0,55	0,75	1,10		
Potenza (W)	120	170	250	245	250
Potenza assorbita stand-by (W)	<0,5				
Coppia (Nm)	8	15	30	40	50
Velocità (rpm)	17			12	
Numero di giri prima dello stop	92				
Tempo di funzionamento (min)	4				
Lunghezza (L) (mm)	426	451	486		
Peso del motore (kg)	2,15	2,45	2,65		
Dimensioni imballo (mm)	90x90x465	90x90x500	90x90x530		

Indice di protezione IP44.

CAVO DI ALIMENTAZIONE

Lunghezza 2,5 m, 6 fili nel cavo



DIMENSIONI

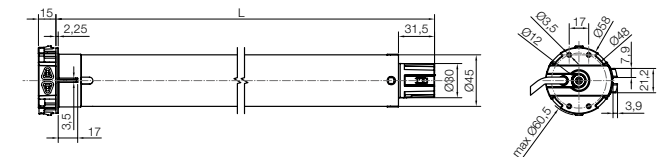

Era EasyPlus^{M SH}

Con finecorsa a pulsante, ricevente integrata.

Taglia M Ø 45 mm.



TAPPARELLE

230 Vac

Yubii



La regolazione dei finecorsa ancora più semplice grazie al pulsante corrispondente al senso di rotazione.

Possibilità di collegare e comandare in parallelo più motori da un unico punto senza necessità di centrali aggiuntive, grazie alla scheda elettronica integrata.

Facile da installare grazie al nuovo supporto compatto e all'innovativo sistema di fissaggio della ruota di trascinamento ad innesto.

Sicurezza per l'automazione.

La tecnologia a encoder garantisce precisione millimetrica, affidabilità e mantenimento nel tempo dei valori impostati.

Basso consumo in stand-by.

Programmazione a livelli: veloce e sicura. Grazie a questa funzione, il settaggio prevede diverse scelte. In caso di selezione errata, la programmazione riparte dal livello precedente senza la necessità di riprogrammare i settaggi configurati fino a quel momento.

Connettore esterno Plug-in.



* senza feedback

CARATTERISTICHE TECNICHE

Codice	Descrizione	Pz./Conf.	Certificazioni
E EASYPLUS M SH 817	Finecorsa a pulsante, ricevente integrata 8Nm 17rpm, 15kg*	1	NF CE
E EASYPLUS M SH 1517	Finecorsa a pulsante, ricevente integrata 15Nm 17rpm, 28kg*	1	NF CE
E EASYPLUS M SH 3017	Finecorsa a pulsante, ricevente integrata 30Nm 17rpm, 56kg*	1	NF CE
E EASYPLUS M SH 5012	Finecorsa a pulsante, ricevente integrata 50Nm 12rpm, 95kg*	1	NF CE

*Peso sollevato, valore calcolato con rullo ottagonale di diametro 60 mm.

Codice	E EASYPLUS M SH 817	E EASYPLUS M SH 1517	E EASYPLUS M SH 3017	E EASYPLUS M SH 5012
Alimentazione (Vac/Hz)	230/50			
Assorbimento (A)	0.55	0.75	1.10	
Potenza (W)	120	170	250	
Potenza assorbita stand-by (W)	<0.5			
Coppia (Nm)	8	15	30	50
Velocità (rpm)	17			12
Peso sollevato* (kg)	15	28	56	95
Numero di giri prima dello stop	920			
Tempo di funzionamento (min)	4			
Lunghezza (L) (mm)	426	451	486	
Peso del motore (kg)	2.15	2.45	2.65	
Dimensioni imballo (mm)	90x90x465	90x90x500	90x90x530	

ALTRI CAVI PROLUNGA

Codice	Descrizione
CA0403A00	Cavo alimentazione 4 fili con connettore 3000 mm
CA0404A00	Cavo alimentazione 4 fili con connettore 5000 mm
CA0405A00	Cavo alimentazione 4 fili con connettore 10000 mm
CA0406A00	Cavo alimentazione 4 fili con connettore 15000 mm
CA0407A00	Cavo alimentazione 4 fili con connettore 20000 mm
CA0410A00	Cavo alimentazione 3 fili con connettore 2000 mm
CA0413A00	Cavo alimentazione 3 fili con connettore 2000 mm
CA0414A00	Cavo alimentazione 3 fili con connettore 3000 mm
CA0415A00	Cavo alimentazione 3 fili con connettore 5000 mm
CA0416A00	Cavo alimentazione 3 fili con connettore 10000 mm
CA0417A00	Cavo alimentazione 3 fili con connettore 15000 mm
CA0418A00	Cavo alimentazione 3 fili con connettore 20000 mm

CAVO DI ALIMENTAZIONE

Lunghezza cavo 0,25 m +
2 m prolunga, 3 fili nel cavo



DIMENSIONI

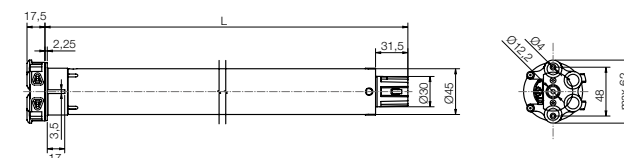

Era Star^{MA}

Con finecorsa elettronico.

Taglia M Ø 45 mm.



TAPPARELLE

230 Vac



Facile regolazione del finecorsa in modalità manuale, semiautomatica e automatica.

Comodo feedback di ritorno attraverso il movimento dell'avvolgibile.

Movimento perfetto anche in presenza di attriti.

Il motore protegge la tapparella dalle rotture causate dal gelo, grazie al controllo dello sforzo durante la salita e al riconoscimento dell'ostacolo in discesa. Tale riconoscimento è regolabile.

Garantisce un'adeguata resistenza all'effrazione quando la tapparella è predisposta di molle anti-effrazione.

Sicurezza per l'automazione.

Massima precisione delle posizioni

dell'avvolgibile. L'autoaggiornamento dinamico dei finecorsa (solo per modalità automatica e semiautomatica) permette di compensare nel tempo gli allungamenti e accorciamenti della struttura. La **tecnologia a encoder** garantisce precisione millimetrica, mantenimento nel tempo dei valori impostati, anche in presenza di elevate temperature, e sforzo sulla tapparella sempre ottimale.

Particolarmente indicato per applicazioni compatte: lunghezza utile di 426 mm, per motori con coppia 5 Nm e 8 Nm a 17 rpm.

Possibilità di collegare e comandare in parallelo più motori da un unico punto senza necessità di centrali aggiuntive, grazie alla scheda elettronica integrata.

Basso consumo in stand-by.

CARATTERISTICHE TECNICHE

Codice	Descrizione	Pz./Conf.	Certificazioni
E STAR MA 517	Finecorsa elettronico. 5 Nm, 17 rpm, 9 kg*	1	NF CE
E STAR MA 817	Finecorsa elettronico. 8 Nm, 17 rpm, 15 kg*	1	NF CE
E STAR MA 1517	Finecorsa elettronico. 15 Nm, 17 rpm, 28 kg*	1	NF CE
E STAR MA 3017	Finecorsa elettronico. 30 Nm, 17 rpm, 56 kg*	1	NF CE
E STAR MA 4012	Finecorsa elettronico. 40 Nm, 12 rpm, 75 kg*	1	NF CE
E STAR MA 5012	Finecorsa elettronico. 50 Nm, 12 rpm, 95 kg*	1	NF CE

*Peso sollevato, valore calcolato con rullo ottagonale di diametro 60 mm

Prodotti disponibili anche in confezioni multiple. Per maggiori informazioni contatta il tuo rivenditore di riferimento.

Codice	E STAR MA 517	E STAR MA 817	E STAR MA 1517	E STAR MA 3017	E STAR MA 4012	E STAR MA 5012
Alimentazione (Vac/Hz)	230/50					
Assorbimento (A)	0,33	0,55	0,75	1,10		
Potenza (W)	75	120	170	250	245	250
Potenza assorbita stand-by (W)	<0,5					
Coppia (Nm)	5	8	15	30	40	50
Velocità (rpm)	17			12		
Peso sollevato* (kg)	9	15	28	56	75	95
Numero di giri prima dello stop	92					
Tempo di funzionamento (min)	4					
Lunghezza (L) (mm)	426		451	486		
Peso del motore (kg)	2,15		2,45	2,65		
Dimensioni imballo (mm)	90x90x465		90x90x500	90x90x530		

Indice di protezione IP44.

*Valore calcolato con rullo ottagonale di diametro 60 mm.

CAVO DI ALIMENTAZIONE

Lunghezza cavo 2,5 m, 4 fili nel cavo



DIMENSIONI

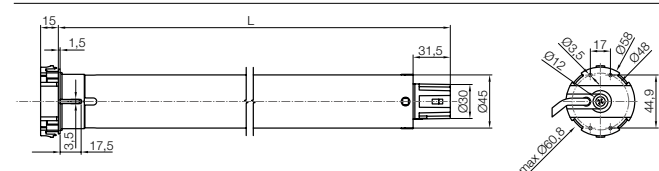

Nice

Era Fit^M BD

Con finecorsa elettronico e ricevente radio bidirezionale integrata.

Taglia M Ø 45 mm.



TAPPARELLE

230 Vac

BiDi

Yubii



Intelligente. Il protocollo radio bidirezionale Nice abilita la conferma della ricevuta ricezione del comando da parte dell'automazione e la possibilità di verificare la posizione della tenda o della tapparella. Il motore, supportando anche la funzione mesh della rete Nice, ha la capacità di fare routing del comando radio, ampliando la portata radio del sistema.

Comoda regolazione dei finecorsa a distanza tramite trasmettitore in modalità manuale o semiautomatica.

Facile nella programmazione grazie al feedback di ritorno attraverso il movimento dell'avvolgibile.

Programmazione a livelli: veloce e sicura. Grazie a questa funzione, il settaggio prevede diverse scelte. In caso di selezione errata, la programmazione riparte dal livello precedente senza la necessità di riprogrammare i settaggi configurati fino a quel momento.

Blocco della memoria per impedire memorizzazioni accidentali.

Collegamento ai sensori climatici via radio con programmazione intuitiva.

Possibilità di collegare e comandare in parallelo più motori da un unico punto senza necessità di centrali aggiuntive, grazie alla scheda elettronica integrata.

Basso consumo in stand-by.

Compatibile con le precedenti versioni dei trasmettitori Nice monodirezionali.

CARATTERISTICHE TECNICHE

Codice	Descrizione	Pz./Conf.	Certificazioni
E FIT M 817 BD	Finecorsa elettronico, ricevente radio bidirezionale integrata. 8 Nm, 17 rpm, 15 kg*	1	NF CE
E FIT M 1517 BD	Finecorsa elettronico, ricevente radio bidirezionale integrata. 15 Nm, 17 rpm, 28 kg*	1	NF CE
E FIT M 3017 BD	Finecorsa elettronico, ricevente radio bidirezionale integrata. 30 Nm, 17 rpm, 56 kg*	1	NF CE
E FIT M 4012 BD	Finecorsa elettronico, ricevente radio bidirezionale integrata. 40 Nm, 12 rpm, 75 kg*	1	NF CE
E FIT M 5012 BD	Finecorsa elettronico, ricevente radio bidirezionale integrata. 50 Nm, 12 rpm, 95 kg*	1	NF CE

*Peso sollevato, valore calcolato con rullo ottagonale di diametro 60 mm.

Prodotti disponibili anche in confezioni multiple. Per maggiori informazioni contatta il tuo rivenditore di riferimento.

Codice	E FIT M 817 BD	E FIT M 1517 BD	E FIT M 3017 BD	E FIT M 4012 BD	E FIT M 5012 BD
Alimentazione (Vac/Hz)	230/50				
Assorbimento (A)	0,55	0,75	1,10		
Potenza (W)	120	170	250	245	250
Potenza assorbita stand-by (W)	<0,5				
Coppia (Nm)	8	15	30	40	50
Velocità (rpm)	17	17		12	
Peso sollevato* (kg)	15	28	56	75	95
Numero di giri prima dello stop	92	92			
Tempo di funzionamento (min)	4				
Lunghezza (L) (mm)	426				486
Peso del motore (kg)	2,15	2,45	2,65		
Dimensioni imballo (mm)	90x90x465	90x90x500	90x90x530		

Indice di protezione IP44.

*Valore calcolato con rullo ottagonale di diametro 60 mm.

CAVO DI ALIMENTAZIONE

Lunghezza 2,5 m, 3 fili nel cavo



DIMENSIONI

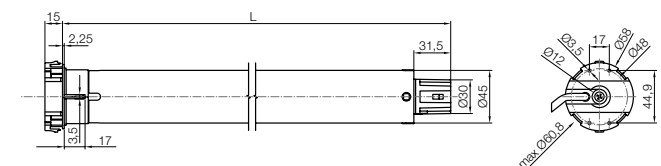

Nice

Era Mat^{MA}

Con finecorsa elettronico, ricevente radio integrata e tecnologia TTBUS.

Taglia M Ø 45 mm.



TAPPARELLE

230 Vac

TTBUS

Radio

Yubii



Facile regolazione del finecorsa a distanza tramite trasmettitore o con le unità di programmazione esterne O-View TT e TTPRO, in modalità automatica, semiautomatica o manuale.

Comodo feedback di ritorno attraverso il movimento dell'avvolgibile.

Programmazione a Livelli: Veloce e Intelligente
La funzione a livelli consente una configurazione rapida e sicura, con più opzioni di settaggio. In caso di errore, la programmazione riparte dal livello precedente, evitando di dover reimpostare tutto da capo.

Blocco della memoria per impedire memorizzazioni accidentali.

Regolazione di più quote intermedie di apertura.

Tecnologia TTBUS a 3 fili. Gestione del motore con comando in bassa tensione e collegamento diretto dei sensori climatici, sia via filo (senza centrali esterne) che via radio, in modo semplice e intuitivo.

Possibilità di collegare e comandare in parallelo più motori da un unico punto senza necessità di centrali aggiuntive.

Precisione e Affidabilità nel Tempo. Grazie alla tecnologia a encoder, l'avvolgibile garantisce posizionamenti millimetrici e uno sforzo sempre ottimale. Il sistema di autoaggiornamento dei finecorsa (in modalità automatica e semiautomatica) compensa nel tempo eventuali variazioni strutturali, mantenendo le prestazioni anche in condizioni di elevata temperatura.

Movimento perfetto anche in presenza di attriti.
Il motore protegge la tapparella dalle rotture causate dal gelo, grazie al controllo dello sforzo durante la salita e al riconoscimento dell'ostacolo in discesa. Tale riconoscimento è regolabile. Garantisce un'adeguata resistenza all'effrazione.

Indicato per applicazioni compatte: lunghezza utile di 426 mm, nelle versioni fino a 5 Nm e 8 Nm a 17 rpm.

CARATTERISTICHE TECNICHE

Codice	Descrizione	Pz./Conf.	Certificazioni
E MAT MA 517	Finecorsa elettronico, ricevente radio integrata, TTBUS. 5 Nm, 17 rpm, 9 kg*	1	NF CE
E MAT MA 817	Finecorsa elettronico, ricevente radio integrata, TTBUS. 8 Nm, 17 rpm, 15 kg*	1	NF CE
E MAT MA 1517	Finecorsa elettronico, ricevente radio integrata, TTBUS. 15 Nm, 17 rpm, 28 kg*	1	NF CE
E MAT MA 3017	Finecorsa elettronico, ricevente radio integrata, TTBUS. 30 Nm, 17 rpm, 56 kg*	1	NF CE
E MAT MA 4012	Finecorsa elettronico, ricevente radio integrata, TTBUS. 40 Nm, 12 rpm, 75 kg*	1	NF CE
E MAT MA 5012	Finecorsa elettronico, ricevente radio integrata, TTBUS. 50 Nm, 12 rpm, 95 kg*	1	NF CE

*Peso sollevato, valore calcolato con rullo ottagonale di diametro 60 mm.

Prodotti disponibili anche in confezioni multiple. Per maggiori informazioni contatta il tuo rivenditore di riferimento.

Codice	E MAT MA 517	E MAT MA 817	E MAT MA 1517	E MAT MA 3017	E MAT MA 4012	E MAT MA 5012
Alimentazione (Vac/Hz)	230/50					
Assorbimento (A)	0,33	0,55	0,75	1,10		
Potenza (W)	75	120	170	250	245	250
Potenza assorbita stand-by (W)	<0,5					
Coppia (Nm)	5	8	15	30	40	50
Velocità (rpm)	17			12		
Peso sollevato* (kg)	9	15	28	56	75	95
Numero di giri prima dello stop	92					
Tempo di funzionamento (min)	4					
Lunghezza (L) (mm)	426		451	486		
Peso del motore (kg)	2,15		2,45	2,65		
Dimensioni imballo (mm)	90x90x465		90x90x500	90x90x530		

Indice di protezione IP44.

*Valore calcolato con rullo ottagonale di diametro 60 mm.

CAVO DI ALIMENTAZIONE

Lunghezza cavo 2,5 m, 4 fili nel cavo



DIMENSIONI

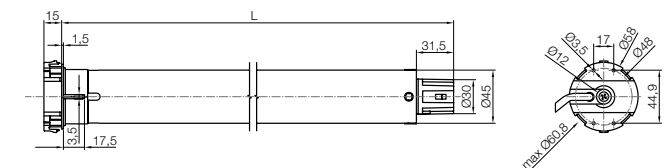

Nice

Era^{MH} / Era^{MH DC}

Con finecorsa meccanico, manovra di soccorso manuale.

Taglia M Ø 45 mm.



TAPPARELLE

230 Vac

12 Vdc



Adatto per ogni esigenza: utilizzabile sia per applicazioni di grandi dimensioni con la versione da 50 Nm a 12 rpm, sia per piccole strutture con la versione 17 rpm a 15 Nm.

Ideale per un uso intensivo: la versione Era MH DC a 12 Vdc assicura 6 minuti di funzionamento continuo con uguale velocità sia per la manovra di salita che di discesa.

Evoluto. Grazie all'alimentazione a bassa tensione si possono utilizzare fonti di energia alternative, quali batterie e pannelli solari.

Intuitiva regolazione delle posizioni limite di salita e discesa grazie al finecorsa meccanico.

Semplice da installare: fissaggio direttamente sulla testa grazie ai fori M6 ad interasse 48 mm, senza la necessità di alcun supporto.

Compatto e robusto. Dimensioni ridotte (testa con diametro 85 mm) per l'utilizzo in cassonetti di piccole dimensioni. La testa del motore è interamente in zama.

Collegamento ai sensori climatici, via filo e/o radio, con l'ausilio di centrali esterne.

Basso consumo in stand-by.

CARATTERISTICHE TECNICHE

Codice	Descrizione	Pz./Conf.	Certificazioni
E MH 1517	Finecorsa meccanico, manovra di soccorso manuale. 15 Nm, 17 rpm, 28 kg*	1	CE
E MH 3017	Finecorsa meccanico, manovra di soccorso manuale. 30 Nm, 17 rpm, 56 kg*	1	CE
E MH 4012	Finecorsa meccanico, manovra di soccorso manuale. 40 Nm, 12 rpm, 75 kg*	1	CE
E MH 5012	Finecorsa meccanico, manovra di soccorso manuale. 50 Nm, 12 rpm, 95 kg*	1	CE
E MH 2012 DC	Finecorsa meccanico, manovra di soccorso manuale. 20 Nm, 12 rpm, 38 kg*	1	CE

*Peso sollevato, valore calcolato con rullo diametro 60 mm.

Codice	E MH 1517	E MH 3017	E MH 4012	E MH 5012	E MH 2012 DC
Alimentazione (Vac/Hz)	230/50				-
Assorbimento (A)	-				12
Potenza (W)	0,75	1,10		6,5	
Potenza assorbita stand-by (W)	170	250	245	250	78
Coppia (Nm)	15	30	40	50	20
Velocità (rpm)	17		12		
Peso sollevato* (kg)	28	56	75	95	38
Numero di giri prima dello stop	36				-
Rapporto di riduzione	01:24				-
Tempo di funzionamento continuo (min)	4				6
Lunghezza (L) (mm)	602	637		600	
Peso del motore (kg)	2,8	3,4	3,6		2,9
Dimensioni imballo (mm)	100x100x750				

Indice di protezione IP44.

*Valore calcolato con rullo diametro 60 mm.

CAVO DI ALIMENTAZIONE

ERA MH

Lunghezza cavo 2,5 m, 4 fili nel cavo



ERA MH DC

Lunghezza cavo 2,5 m, 2 fili nel cavo



DIMENSIONI

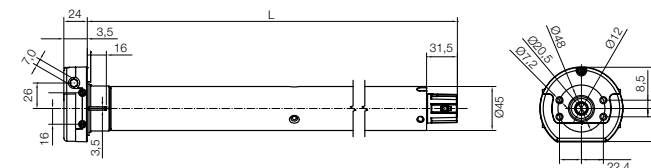

Era Plus^{MH}

Con finecorsa meccanico, con ricevente radio integrata, tecnologia TTBUS e manovra di soccorso manuale.

Taglia M Ø 45 mm.



TAPPARELLE

230 Vac

TTBus

Radio

Yubii



Intuitiva regolazione delle posizioni limite di salita e discesa tramite trasmettitore o con le unità di programmazione esterne O-View TT e TTPRO, in modalità manuale, semiautomatica e automatica.

Programmazione a livelli: veloce e sicura. Grazie a questa funzione, il settaggio prevede diverse scelte. In caso di selezione errata, la programmazione riparte dal livello precedente senza la necessità di riprogrammare i settaggi configurati fino a quel momento.

Blocco della memoria per impedire memorizzazioni accidentali.

Semplice da installare: fissaggio direttamente sulla testa grazie ai fori M6 ad interasse 48 mm, senza la necessità di alcun supporto.

Compatto e robusto. Dimensioni ridotte (testa con diametro 85 mm) per l'utilizzo in cassonetti di piccole dimensioni. La testa del motore è interamente in zama.

La tecnologia Nice TTBUS a 2 fili permette di gestire il movimento del motore attraverso un comando passo-passo in bassa tensione e di collegare i sensori climatici via radio in modo semplice e intuitivo.

Sicurezza per l'automazione.

Possibilità di collegare un bordo sensibile resistivo e le fotocellule.

CARATTERISTICHE TECNICHE

Codice	Descrizione	Pz./Conf.	Certificazioni
E PLUS MH 1517	Finecorsa meccanico, ricevente radio integrata, TTBUS, manovra di soccorso manuale. 15 Nm, 17 rpm, 28 kg*	1	CE
E PLUS MH 3017	Finecorsa meccanico, ricevente radio integrata, TTBUS, manovra di soccorso manuale. 30 Nm, 17 rpm, 56 kg*	1	CE
E PLUS MH 4012	Finecorsa meccanico, ricevente radio integrata, TTBUS, manovra di soccorso manuale. 40 Nm, 12 rpm, 75 kg*	1	CE
E PLUS MH 5012	Finecorsa meccanico, ricevente radio integrata, TTBUS, manovra di soccorso manuale. 50 Nm, 12 rpm, 95 kg*	1	CE

*Peso sollevato, valore calcolato con rullo ottagonale di diametro 60 mm.

Codice	E PLUS MH 1517	E PLUS MH 3017	E PLUS MH 4012	E PLUS MH 5012
Alimentazione (Vac/Hz)	230/50			
Assorbimento (A)	0,75	1,10		
Potenza (W)	170	250	245	250
Coppia (Nm)	15	30	40	50
Velocità (rpm)	17		12	
Numero di giri prima dello stop	36			
Peso sollevato* (kg)	28	56	75	95
Tempo di funzionamento (min)	4			
Lunghezza (L) (mm)	806			
Peso del motore (kg)	3,4	3,8	4	
Dimensioni imballo (mm)	100x100x850			

Indice di protezione IP44.

*Valore calcolato con rullo ottagonale di diametro 60 mm.

CAVO DI ALIMENTAZIONE

Lunghezza cavo 2,5 m, 5 fili nel cavo



DIMENSIONI

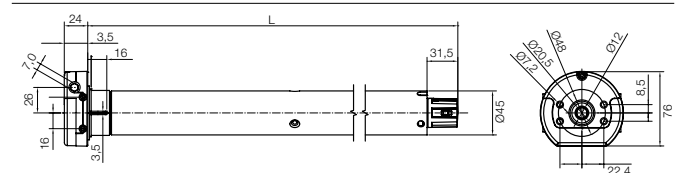

Nice

Era Star^{LA}

Con finecorsa elettronico.

Taglia L Ø 58 mm.



TAPPARELLE

SERRANDE
AVVOLGIBILI

230 Vac



Potente e versatile. Utilizzabile anche per applicazioni di grandi dimensioni con versioni fino a 120 Nm.

Facile regolazione del finecorsa in modalità manuale, semiautomatica e automatica.

Comodo feedback di ritorno attraverso il movimento dell'avvolgibile.

Sicurezza per l'automazione.

Massima precisione delle posizioni dell'avvolgibile. L'autoaggiornamento dinamico dei finecorsa (solo per modalità automatica e semiautomatica) permette di compensare nel tempo gli allungamenti e accorciamenti della struttura. La **tecnologia a encoder** garantisce precisione millimetrica.

Possibilità di collegare e comandare in parallelo più motori da un unico punto senza necessità di centrali aggiuntive, grazie alla scheda elettronica integrata.

Basso consumo in stand-by.

CARATTERISTICHE TECNICHE

Codice	Descrizione	Pz./Conf.	Certificazioni
E STAR LA 7517	Finecorsa elettronico. 75 Nm, 17 rpm, 115 kg*	1	CE
E STAR LA 8012	Finecorsa elettronico. 80 Nm, 12 rpm, 120 kg*	1	CE

*Peso sollevato, valore calcolato con rullo diametro 70 mm.

Codice	E STAR LA 7517	E STAR LA 8012
Alimentazione (Vac/Hz)	230/50	
Assorbimento (A)	2,00	1,65
Potenza (W)	420	360
Potenza assorbita stand-by (W)	0,5	
Coppia (Nm)	75	80
Velocità (rpm)	17	12
Peso sollevato (kg)*	115	120
Numero di giri prima dello stop	>100	
Tempo di funzionamento (min)	4	
Lunghezza (L) (mm)	672	
Peso del motore (kg)	5,150	
Dimensioni imballo (mm)	100x100x750	

Indice di protezione IP44.

*Valore calcolato con rullo ottagonale di diametro 70 mm.

CAVO DI ALIMENTAZIONE

Lunghezza cavo 2,5 m, 4 fili nel cavo



DIMENSIONI

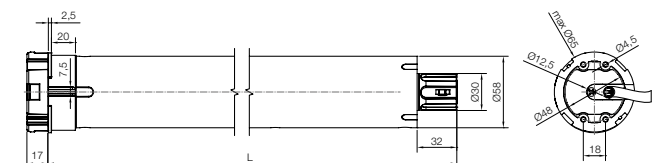

Nice

Era Mat^{LA}

Con finecorsa elettronico, ricevente radio integrata e tecnologia TTBus.

Taglia L Ø 58 mm.



TAPPARELLE SERRANDE AVVOLGIBILI

230 Vac

TTBus

Radio

Yubii



Facile regolazione del finecorsa con le unità di programmazione esterne O-View TT e TTPRO, in modalità automatica, semiautomatica o manuale.

Comodo feedback di ritorno attraverso il movimento dell'avvolgibile.

Programmazione a livelli: veloce e sicura. Grazie a questa funzione, il settaggio prevede diverse scelte. In caso di selezione errata, la programmazione riparte dal livello precedente senza la necessità di riprogrammare i settaggi configurati fino a quel momento.

Blocco della memoria per impedire memorizzazioni accidentali.

Regolazione di più quote intermedie di apertura.

Sicurezza per l'automazione.

La tecnologia Nice TTBus a 3 fili permette di gestire il movimento del motore attraverso un comando in bassa tensione

Possibilità di collegare e comandare in parallelo più motori da un unico punto senza necessità di centrali aggiuntive, grazie alla scheda elettronica integrata.

Massima precisione delle posizioni dell'avvolgibile

L'autoaggiornamento dinamico dei finecorsa (solo per modalità automatica e semiautomatica) permette di compensare nel tempo gli allungamenti e accorciamenti della struttura. La **tecnologia a encoder** garantisce precisione millimetrica.

CARATTERISTICHE TECNICHE

Codice	Descrizione	Pz./Conf.	Certificazioni
E MAT LA 5517	Finecorsa elettronico, ricevente radio integrata, TTBus. 55 Nm, 17 rpm, 85 kg*	1	CE
E MAT LA 6517	Finecorsa elettronico, ricevente radio integrata, TTBus. 65 Nm, 17 rpm, 100 kg*	1	CE
E MAT LA 7517	Finecorsa elettronico, ricevente radio integrata, TTBus. 75 Nm, 17 rpm, 115 kg*	1	CE
E MAT LA 8012	Finecorsa elettronico, ricevente radio integrata, TTBus. 80 Nm, 12 rpm, 120 kg*	1	CE
E MAT LA 10012	Finecorsa elettronico, ricevente radio integrata, TTBus. 100 Nm, 12 rpm, 150 kg*	1	CE
E MAT LA 12012	Finecorsa elettronico, ricevente radio integrata, TTBus. 120 Nm, 12 rpm, 180 kg*	1	CE

*Peso sollevato, valore calcolato con rullo ottagonale di diametro 70 mm.

Codice	E MAT LA 5517	E MAT LA 6517	E MAT LA 7517	E MAT LA 8012	E MAT LA 10012	E MAT LA 12012
Alimentazione (Vac/Hz)	230/50					
Assorbimento (A)	1,65	1,80	2,00	1,65	1,75	2,10
Potenza (W)	360	420		360	390	465
Potenza assorbita stand-by (W)	0,5					
Coppia (Nm)	55	65	75	80	100	120
Velocità (rpm)	17			12		
Peso sollevato (kg)*	85	100	115	120	150	180
Numero di giri prima dello stop	>100					
Tempo di funzionamento (min)	4					
Lunghezza (L) (mm)	672					
Peso del motore (kg)	5,150					
Dimensioni imballo (mm)	100x100x750					

Indice di protezione IP44.

*Valore calcolato con rullo ottagonale di diametro 70 mm.

CAVO DI ALIMENTAZIONE

Lunghezza 2,5 m, 6 fili nel cavo



DIMENSIONI

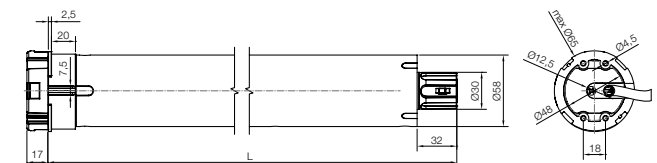

Nice

Era^{LH}

Con finecorsa meccanico e manovra di soccorso manuale e cavo estraibile.

Taglia L Ø 58 mm.



TAPPARELLE
SERRANDE
AVVOLGIBILI

230 Vac



Potente, robusto e versatile. Utilizzabile anche per applicazioni di grandi dimensioni con versioni fino a 120 Nm. Testa del motore in zama.

Intuitiva regolazione delle posizioni limite di salita e discesa grazie al finecorsa meccanico.

Collegamento ai sensori climatici, via filo e/o radio, con l'ausilio di centrali esterne.

CARATTERISTICHE TECNICHE

Codice	Descrizione	Certificazioni
E LH 5517	Finecorsa meccanico, manovra di soccorso manuale. 55 Nm, 17 rpm, 85 kg*	CE
E LH 6517	Finecorsa meccanico, manovra di soccorso manuale. 65 Nm, 17 rpm, 100 kg*	CE
E LH 7517	Finecorsa meccanico, manovra di soccorso manuale. 75 Nm, 17 rpm, 115 kg*	CE
E LH 8012	Finecorsa meccanico, manovra di soccorso manuale. 80 Nm, 12 rpm, 120 kg*	CE
E LH 10012	Finecorsa meccanico, manovra di soccorso manuale. 100 Nm, 12 rpm, 150 kg*	CE
E LH 12012	Finecorsa meccanico, manovra di soccorso manuale. 120 Nm, 12 rpm, 180 kg*	CE

*Peso sollevato, valore calcolato con rullo ottagonale di diametro 70 mm

Codice	E LH 5517	E LH 6517	E LH 7517	E LH 8012	E LH 10012	E LH 12012
Alimentazione (Vac/Hz)	230/50					
Assorbimento (A)	1,65	1,80	2	1,65	1,75	2,10
Potenza (W)	360	420	420	360	390	465
Potenza assorbita stand-by (W)	0,5					
Coppia (Nm)	55	65	75	80	100	120
Velocità (rpm)	17			12		
Numero di giri prima dello stop	28					
Tempo di funzionamento (min)	4					
Lunghezza (L) (mm)	832					
Peso del motore (kg)	7,34					
Dimensioni imballo (mm)	144x148x1003					

Indice di protezione IP44

CAVO DI ALIMENTAZIONE

Lunghezza cavo 2,5 m, 4 fili nel cavo



DIMENSIONI

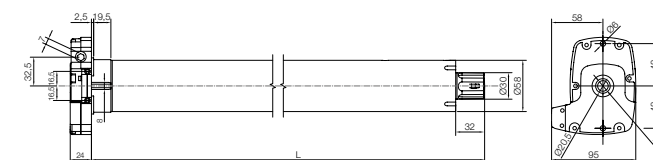

Nice

Era^{XL}

Con finecorsa meccanico.

Taglia XL Ø 90 mm.



TAPPARELLE SERRANDE AVVOLGIBILI

230 Vac



Potente e veloce: fino a 300 Nm di coppia in assoluto comfort, 12 rpm.

Affidabile e silenzioso: Le dimensioni del motore e le caratteristiche degli ingranaggi garantiscono una lunga durata nel tempo ed un'elevata silenziosità durante il funzionamento.

Flessibile: possibilità di utilizzare adattatori intercambiabili per tubi di Ø da 98x2,0 a 168x4,0 mm o SW 114 (ottagonali).

Facile da installare: le piastre di fissaggio vanno montate in posizione perpendicolare rispetto all'area di installazione. In caso di irregolarità della superficie è d'obbligo usare l'apposita piastra speciale per pareti (articolo 537.10001).

CARATTERISTICHE TECNICHE

Codice	Descrizione	Pz./Conf.	Certificazioni
E XL 15012	Finecorsa meccanico. 150 Nm, 12 rpm	1	CE
E XL 18012	Finecorsa meccanico. 180 Nm, 12 rpm	1	CE
E XL 23012	Finecorsa meccanico. 230 Nm, 12 rpm	1	CE
E XL 30012	Finecorsa meccanico. 300 Nm, 12 rpm	1	CE

Codice	E XL 15012	E XL 18012	E XL 23012	E XL 30012
Alimentazione (Vac/Hz)	230/50			
Assorbimento (A)	3,5	3,7	3,9	5,4
Potenza (W)	740	780	810	1250
Coppia (Nm)	150	180	230	300
Velocità (rpm)	12			
Peso sollevato* (kg)	203	243	311	405
Numero di giri prima dello stop	36			
Tempo di funzionamento (min)	6		5	
Lunghezza (L) (mm)	639/626			679/666
Peso del motore (kg)	11,83	11,2		13,8
Dimensioni imballo (mm)	750x210x210			

Indice di protezione IP44.

*Valore con rullo ottagonale di diametro 108 mm.

CAVO DI ALIMENTAZIONE

Lunghezza 3 m, 4 fili nel cavo



DIMENSIONI

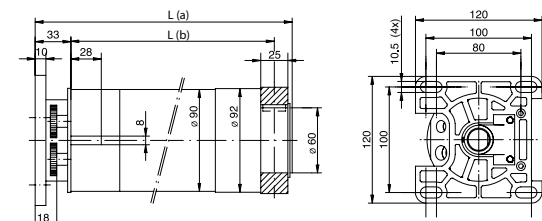

Con finecorsa meccanico e manovra di soccorso manuale.

Taglia XL Ø 90 mm.



TAPPARELLE SERRANDE
AVVOLGIBILI

230 Vac



Potente e veloce: fino a 300 Nm di coppia in assoluto comfort, 12 rpm.

Affidabile, grazie alla manovra di soccorso manuale. In caso di black-out il motore assicura comunque il funzionamento: la trasmissione manuale si inserisce automaticamente all'azionamento della manovella.

Sicuro, grazie alla possibilità di abbinare accessori di sicurezza come il dispositivo anti-caduta e il bordo sensibile.

Facile da installare: le piastre di fissaggio vanno montate in posizione perpendicolare rispetto all'area di installazione. In caso di irregolarità della superficie è d'obbligo usare l'apposita piastra speciale per pareti (articolo 537.10001).

CARATTERISTICHE TECNICHE

Codice	Descrizione	Certificazioni
E XLH 12012	Finecorsa meccanico, manovra di soccorso manuale. 120 Nm, 12 rpm	CE
E XLH 15012	Finecorsa meccanico, manovra di soccorso manuale. 150 Nm, 12 rpm	CE
E XLH 18012	Finecorsa meccanico, manovra di soccorso manuale. 180 Nm, 12 rpm	CE
E XLH 23012	Finecorsa meccanico, manovra di soccorso manuale. 230 Nm, 12 rpm	CE
E XLH 30012	Finecorsa meccanico, manovra di soccorso manuale. 300 Nm, 12 rpm	CE

Codice	E XLH 12012	E XLH 15012	E XLH 18012	E XLH 23012	E XLH 30012
Alimentazione (Vac/Hz)	230/50				
Assorbimento (A)	3,4	3,5	3,7	3,9	5,4
Potenza (W)	700	740	780	810	1250
Coppia (Nm)	120	150	180	230	300
Velocità (rpm)	12				
Peso sollevato* (kg)	162	203	243	311	405
Numero di giri prima dello stop	36				
Tempo di funzionamento (min)	6			5	
Lunghezza (L) (mm)	639/626				679/666
Peso del motore (kg)	13,4	11,8		11,2	13,8
Dimensioni imballo (mm)	750x210x210				

Indice di protezione IP44.

*Valore con rullo ottagonale di diametro 108 mm.

CAVO DI ALIMENTAZIONE

Lunghezza 3 m, 4 fili nel cavo



DIMENSIONI

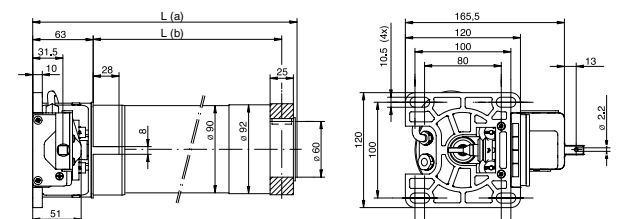



Adattatori – Serie S Ø 35 mm

Adattatori compatibili

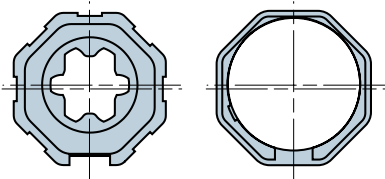

503.04000

Ottagonale 40x(0,6÷0,8)
ruota + corona

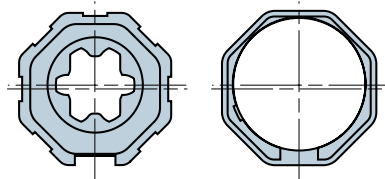

503.04001

Ottagonale 40x1
ruota + corona

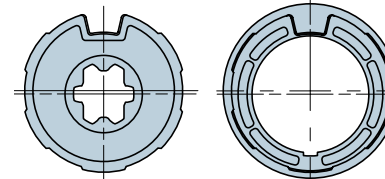

503.15000

Ogiva 50x2
ruota + corona

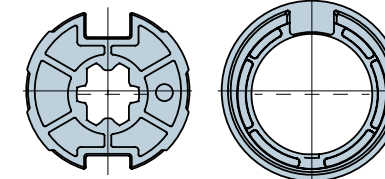

503.15301

Ogiva 53x2
ruota + corona

Tipo di rullo presente nell'impianto / scala 1:1

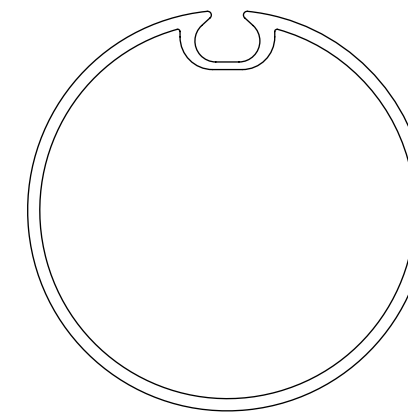
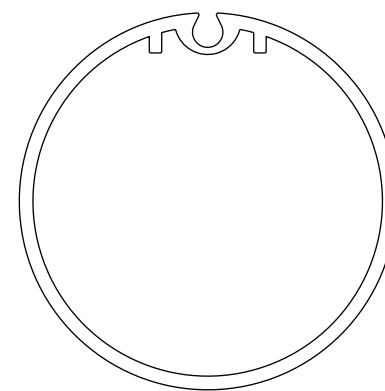
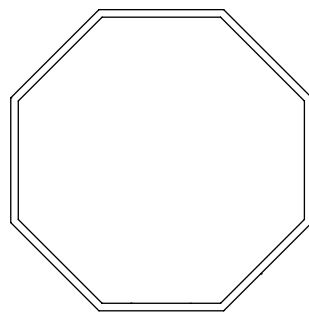
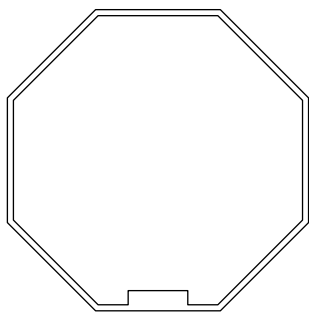

Adattatori – Serie S Ø 35 mm

Adattatori compatibili

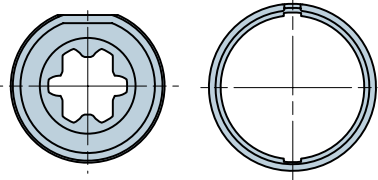

503.24000
Tondo 40x1
ruota + corona

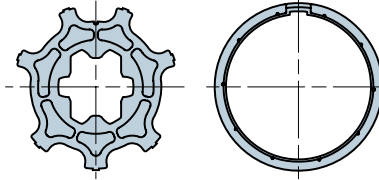

503.24115
Tondo 44x3,5
ruota + corona

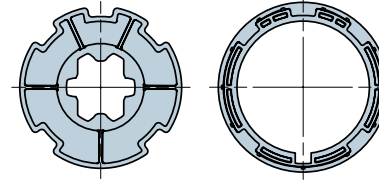

503.24500
ZF45
ruota + corona

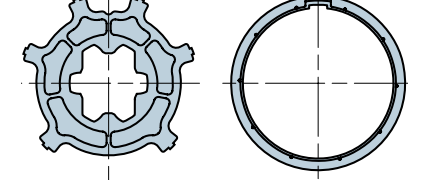

503.24615
Ogiva 45x4
ruota + corona

Tipo di rullo presente nell'impianto / scala 1:1

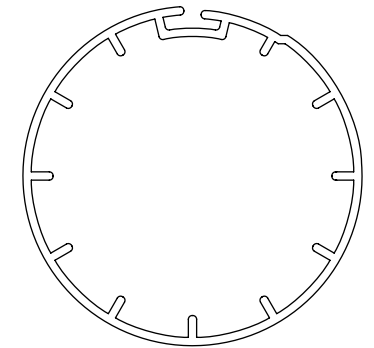
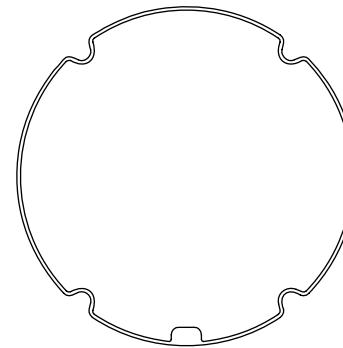
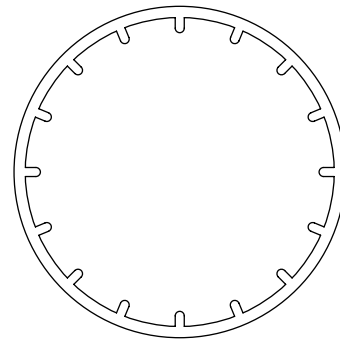
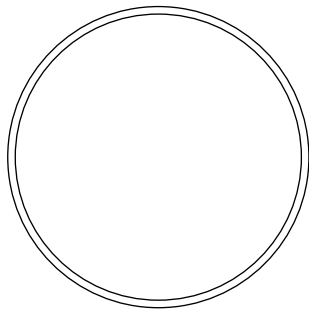

Adattatori compatibili

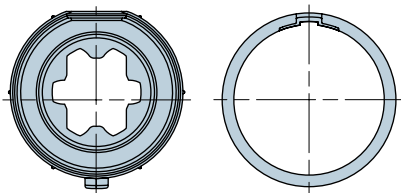

503.24315

Tondo con nervature e interno 37
ruota + corona

Tipo di rullo presente nell'impianto / scala 1:1

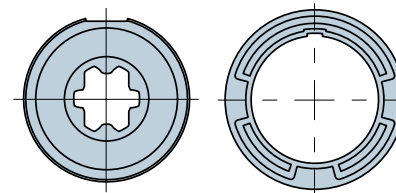
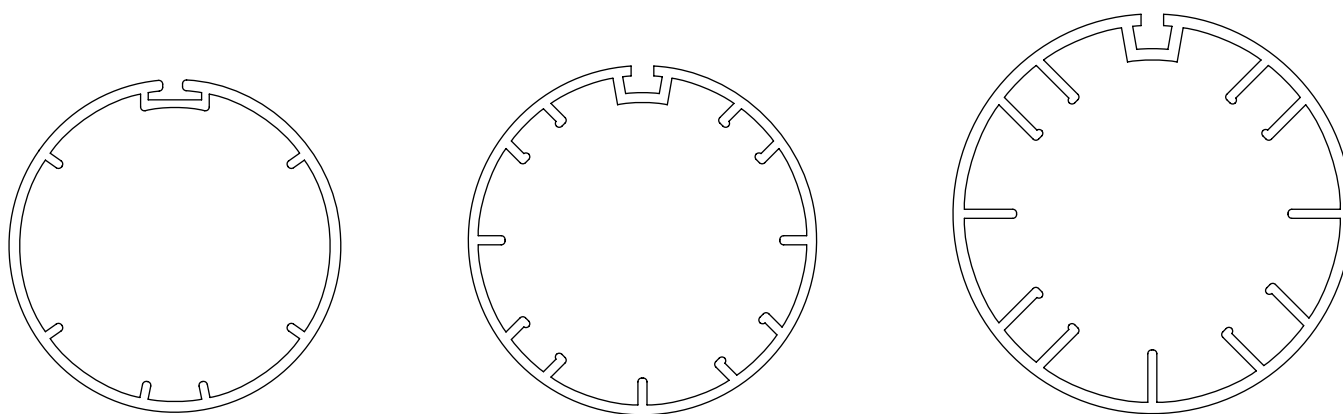

503.25000

Tondo 50x1,5
ruota + corona

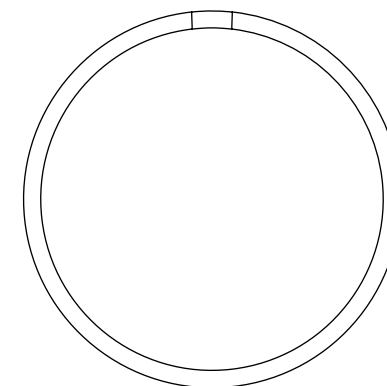

Adattatori – Serie S Ø 35 mm

Adattatori compatibili

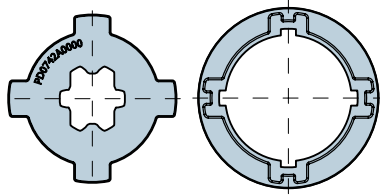

503.25001
Tondo 50 Rollease (Roller 2.00K)
ruota + corona

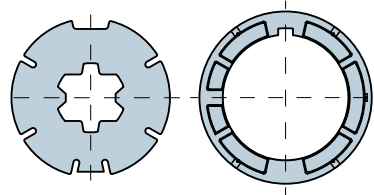

503.25003
Tondo 45 ACMEDA
con nervature interne
ruota + corona

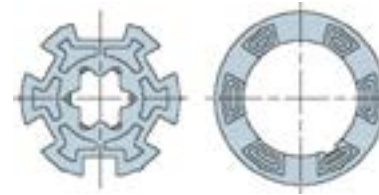

503.25300
Ogiva 53x1,5 HD
ruota + corona

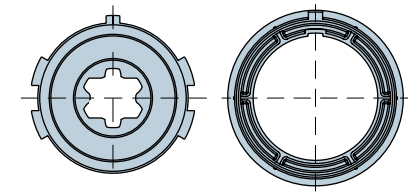

503.26000
Tondo 60x2 con ogiva speciale
e rilievi interni
ruota + corona

Tipo di rullo presente nell'impianto / scala 1:1

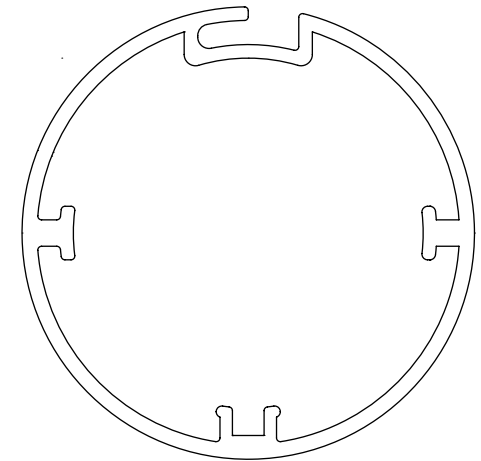
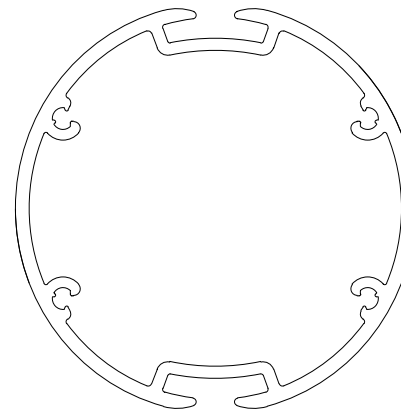
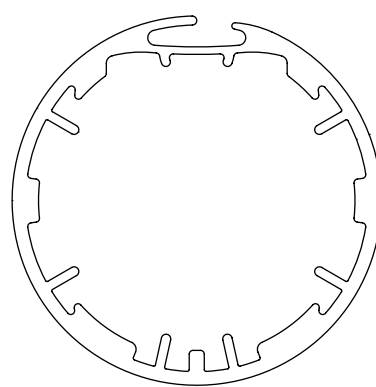
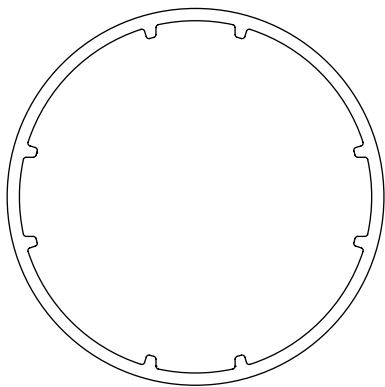

Adattatori compatibili

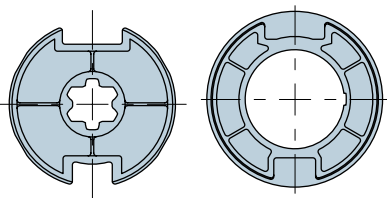

503.26200

Tondo 63x1,5 (Welsler) - 62x0,6 (Deprat)
ruota + corona

Tipo di rullo presente nell'impianto / scala 1:1

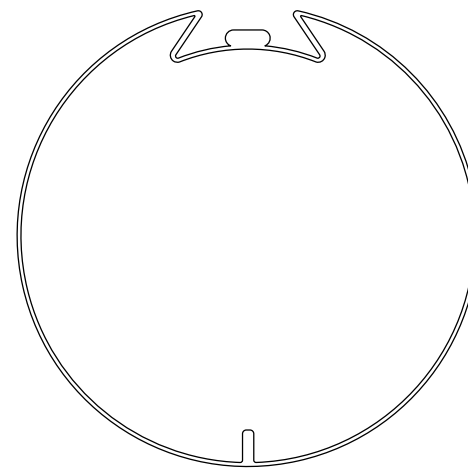
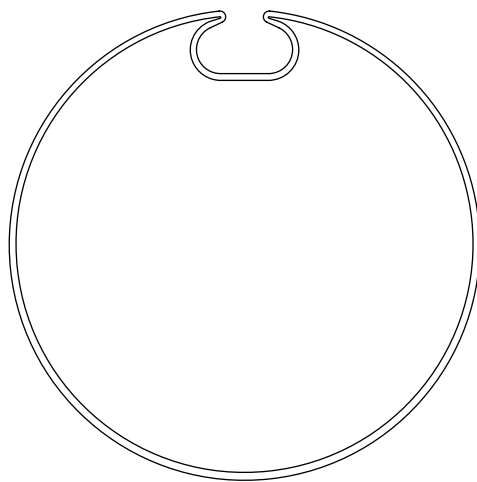
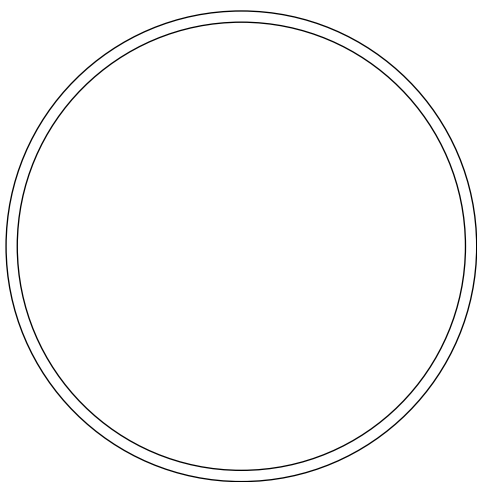

Adattatori – Serie S Ø 35 mm

Adattatori compatibili

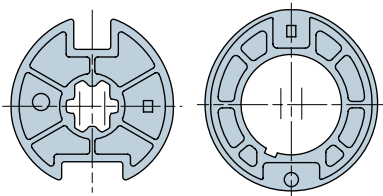

503.26201

Ovale con ogiva 61-64x1,5
ruota + corona

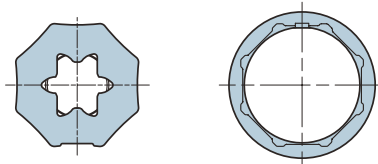

513.04000

Ottagonale 37
ruota in gomma + corona

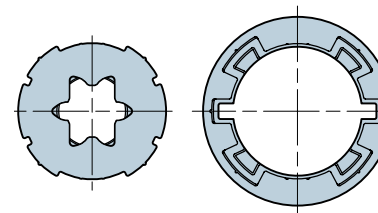

513.15200

Ogiva 52x2 Benthin
ruota + corona

Tipo di rullo presente nell'impianto / scala 1:1

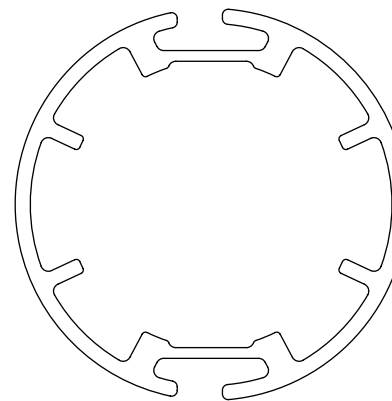
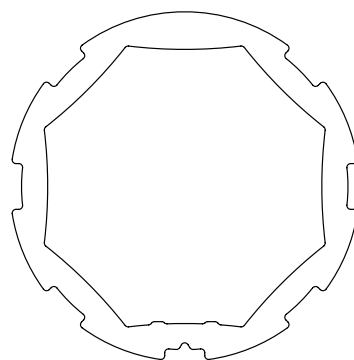
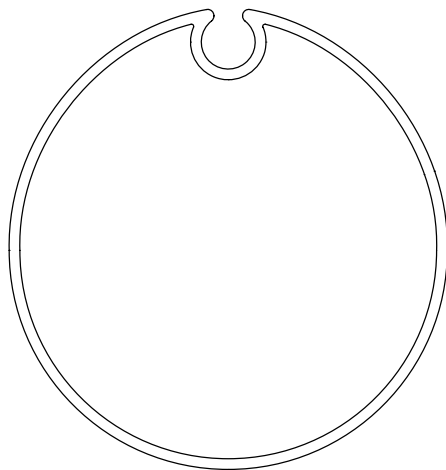

Adattatori compatibili

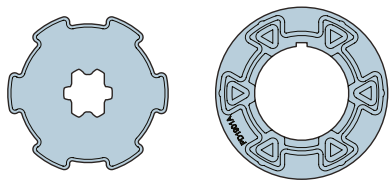

513.16300

Ogiva 65x1,8
ruota + corona

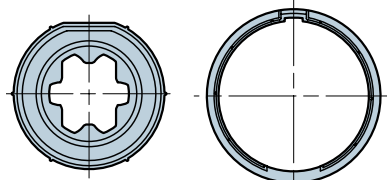

513.24000

Tondo 40x(1,4÷2)
ruota + corona

Tipo di rullo presente nell'impianto / scala 1:1

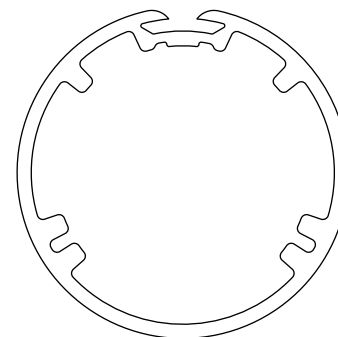
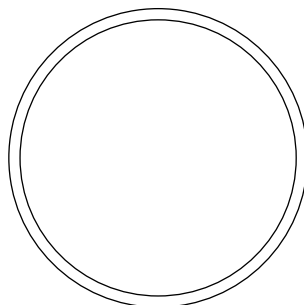
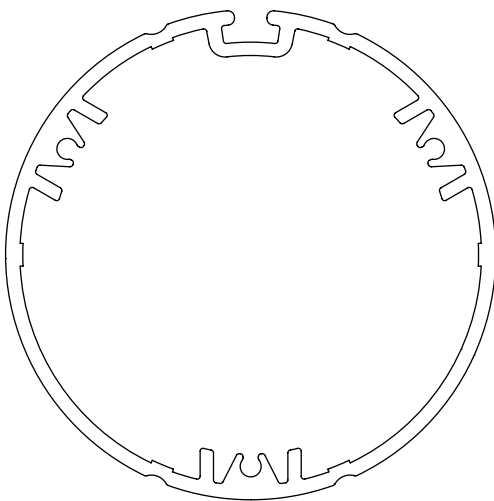

Adattatori – Serie S Ø 35 mm

Adattatori compatibili

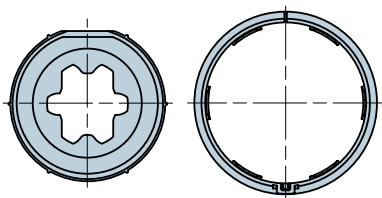

513.24015

Tondo 40x1,5
ruota + corona

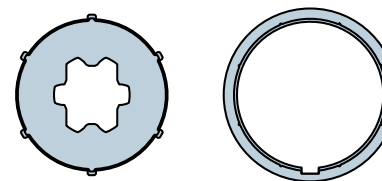

513.24200

Tondo 42x1,5 Coulisse
ruota + corona

Tipo di rullo presente nell'impianto / scala 1:1

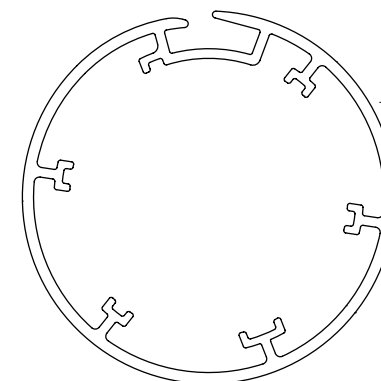
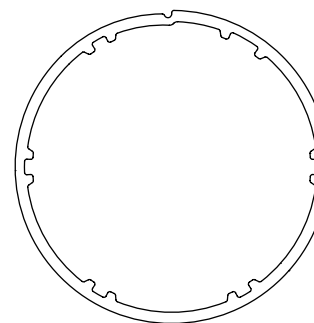
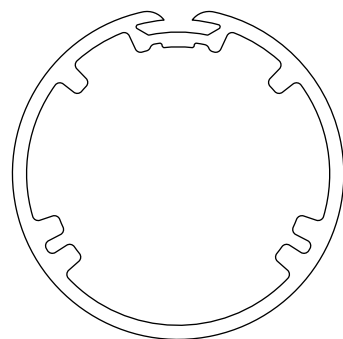
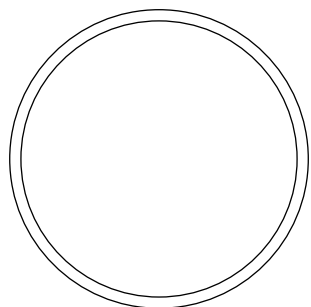

Adattatori compatibili

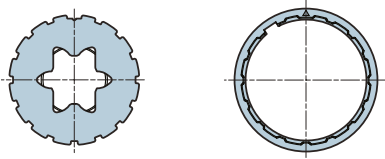

513.24201

Tondo 42x1,5 Silentgliss
ruota + corona

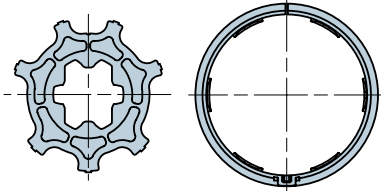

513.24215

Tondo 44
ruota + corona

Tipo di rullo presente nell'impianto / scala 1:1

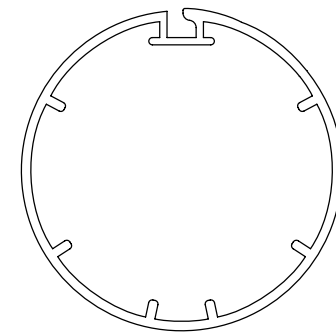
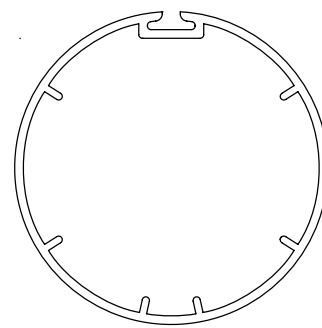
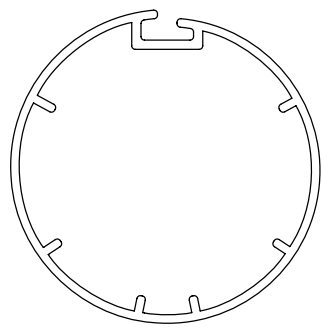
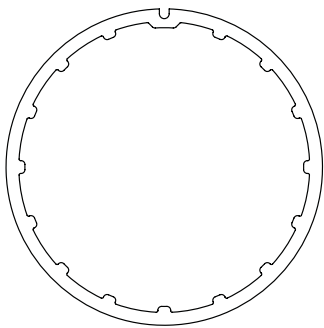

Adattatori – Serie S Ø 35 mm

Adattatori compatibili

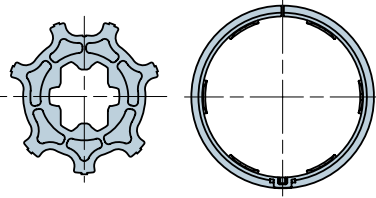

513.24215
Tondo 44
ruota + corona

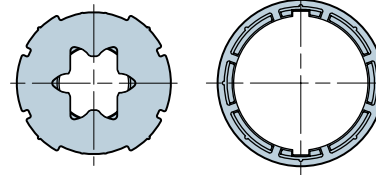

513.24401
Tondo 44x1,5 Benthin
ruota + corona

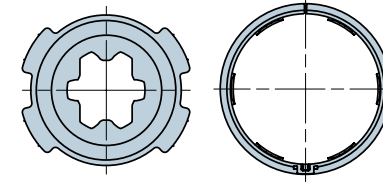

513.24415
Tondo 44,5x1,5
ruota + corona

Tipo di rullo presente nell'impianto / scala 1:1

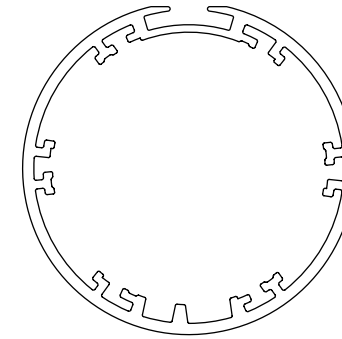
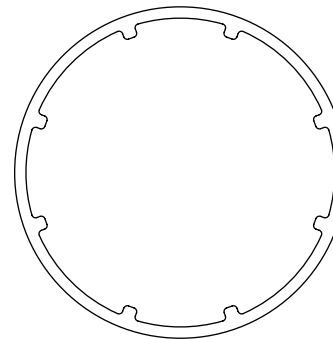
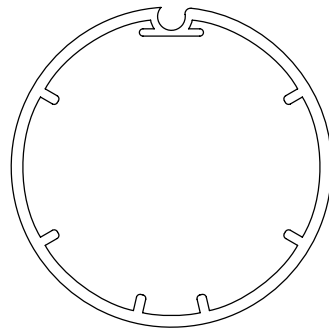
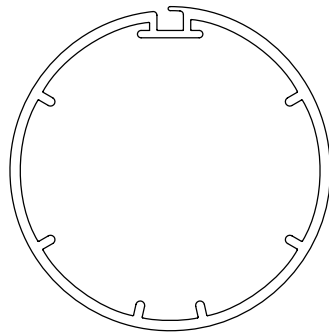

Adattatori compatibili

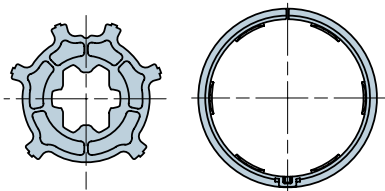

513.24515
Tondo 45x4,5
ruota + corona

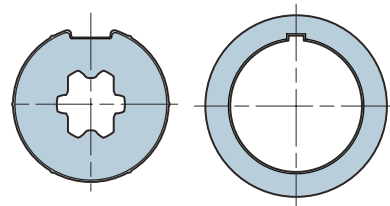

513.24900
Ogiva 49x2,9 e 60x2,5 Mottura
ruota + corona

Tipo di rullo presente nell'impianto / scala 1:1

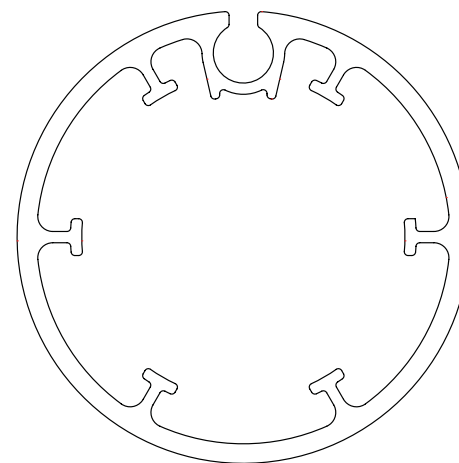
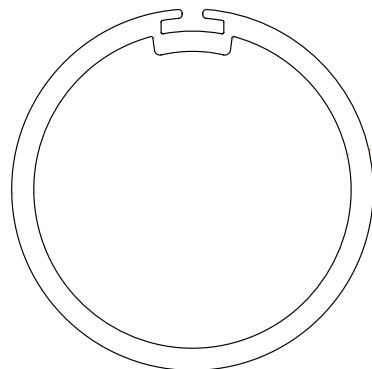
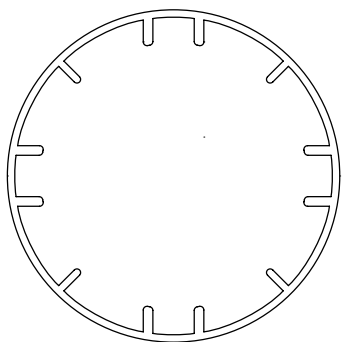

Kit calotta

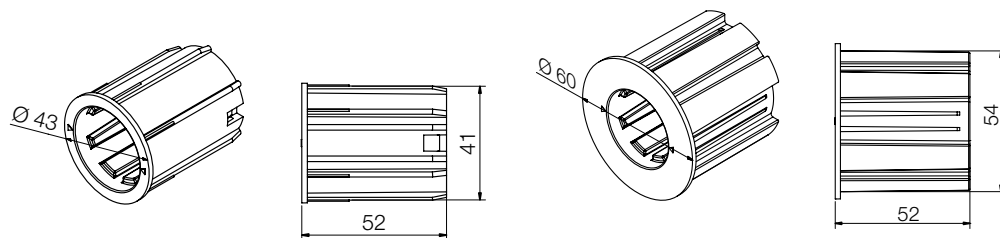

575.24801

Kit calotta bianca per rullo tipo Acmeda Ø 48 mm, per motori Ø 35 mm. Da associare necessariamente ai kit supporti bianchi, interasse 55 mm per motori Ø 35 mm 525.40001 o 525.40003.

575.26000

Kit calotta bianca per rullo tipo Acmeda Ø 60 mm, per motori Ø 35/45 mm. Da associare necessariamente ai kit supporti bianchi, interasse 55 mm, per motori Ø 35 mm, 525.40003.

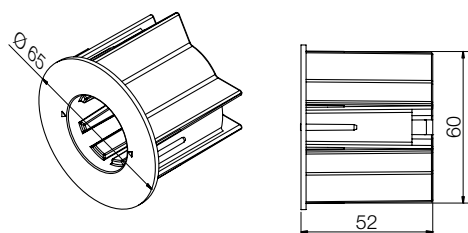

575.26300

Kit calotta bianca per rullo tipo Rollease 2,5", per motori Ø 35/45 mm. Da associare necessariamente ai kit supporti bianchi, interasse 55 mm, per motori Ø 35 mm e 45 mm, 525.40003.

Nice

Supporti – Serie S Ø 35 mm

Supporti intermedi

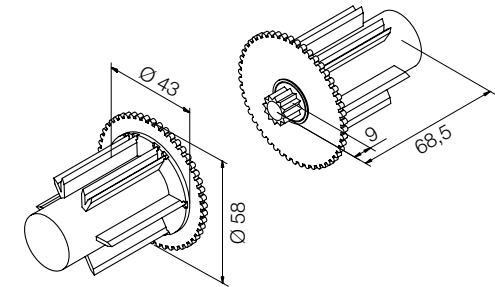
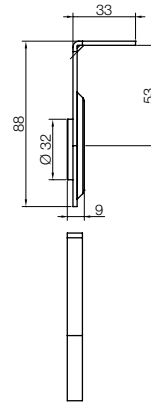
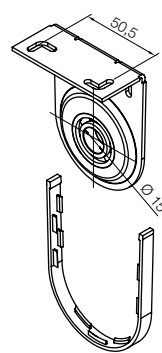
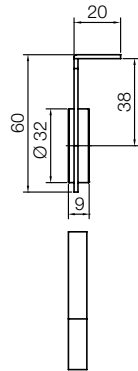
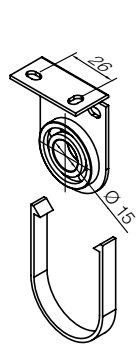

523.40002

Supporto intermedio bianco, interasse 40 mm, per motori Ø 35 mm.
Da associare necessariamente al kit calotta 575.24800.

525.40004

Supporto intermedio bianco, interasse 55 mm, per motori Ø 35/45 mm.
Da associare necessariamente ai kit calotta intermedia 575.24800.

575.24800

Kit calotta intermedia bianca per rullo tipo Acmeda Ø 48 mm, per motori Ø 35 mm. Da associare necessariamente ai supporti intermedi 523.40002 o 525.40004.

Altri supporti

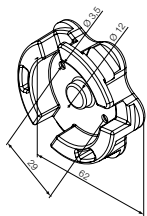

523.00000

Adattatore universale bianco compatibile con i supporti per testa a stella (interasse 29 mm).

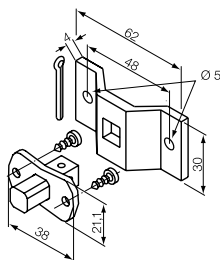

523.10012

Perno quadro 10 mm + staffa.

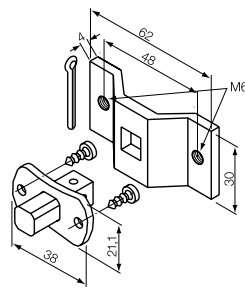

523.10012/M6

Perno quadro 10 mm + staffa con fori M6.

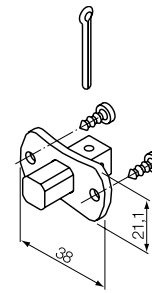

523.10013

Perno quadro 10 mm.

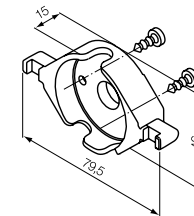

523.10014

Supporto in plastica (accoppiabile anche all'art. 525.10052).

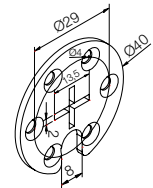

523.10015

Supporto circolare con foro a croce.

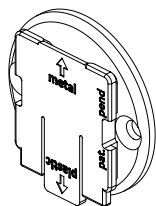

523.30000
Adattatore universale bianco per supporti Coulisse (interasse 29 mm).

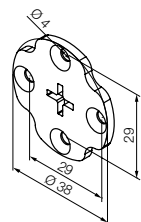

523.30001
Adattatore universale bianco compatibile con supporti Rollease della serie R8 (interasse 29 mm).

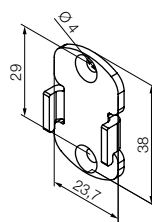

523.30002
Adattatore universale bianco compatibile con supporti Rollease della serie Skyline (interasse 29 mm).

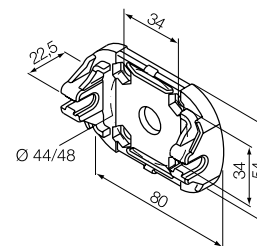

525.10052 max 30 Nm
Supporto in plastica ad incastro (da accoppiare necessariamente all'art. 523.10014).

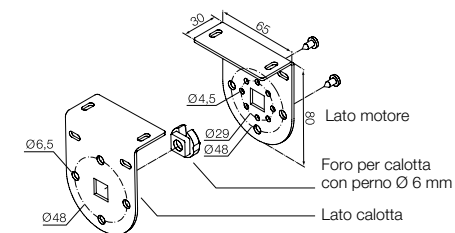

525.10070 max 30 Nm
Kit per tende verticali, bianco (da associare a 575.12040 o 575.12050).

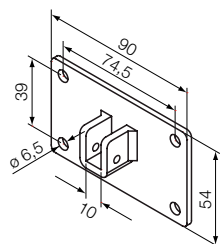

525.10074 max 30 Nm
Flangia 90x54 con staffa a sella per perno 10 mm.

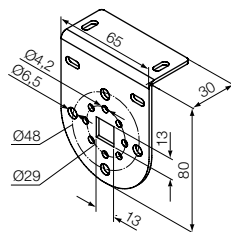

525.10075 max 30 Nm
Supporto bianco con 4 fori svasati.

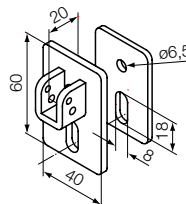

525.10087 max 30 Nm
Kit supporto con staffa e sella per perno quadro 10 mm.

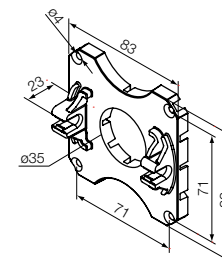

525.10088 max 30 Nm
Supporto in plastica ad incastro (da accoppiare necessariamente all'art. 523.10014).

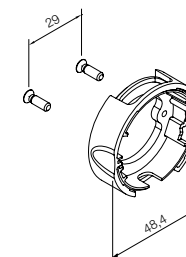

533.10010
Supporto compatto (nero).

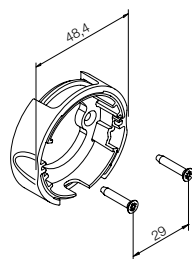

533.10011
Supporto compatto (nero)

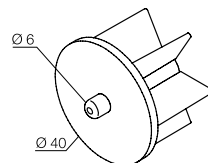

575.12040
Calotta con perno per rullo Ø 40 mm.

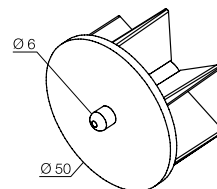

575.12050
Calotta con perno per rullo Ø 50 mm.

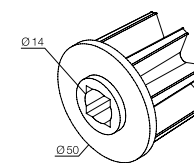

575.12150
Calotta senza perno per rullo Ø 50 mm.

Nice

Supporti – Serie S Ø 35 mm

Lame per cassonetti

Da accoppiare necessariamente all'art. 525.10052

Codice	Misura L	Misura T	Coppia max.
525.10080	120 mm	125 mm	15 Nm
525.10082	145 mm	150 mm	15 Nm
525.10083	160 mm	165 mm	15 Nm
525.10085	200 mm	205 mm	30 Nm

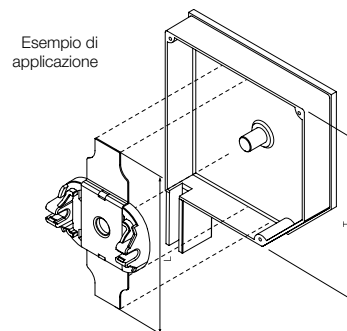

Acmeda

523.40003

Kit supporti bianchi per rulli Acmeda S45.

Il Kit include:

Codice	Descrizione
575.12045	Calotta con perno retrattile per rulli Acmeda S45
523.10018	Kit staffe bianche con flangia per rulli Acmeda S45
523.30018	Kit cover bianche per staffe per rulli Acmeda S45
523.20018	Disco adattatore bianco con foro a croce per rulli Acmeda S45

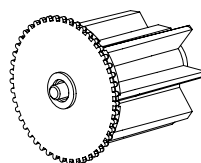

575.12045

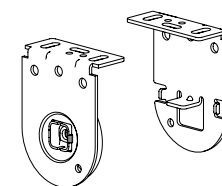

523.10018

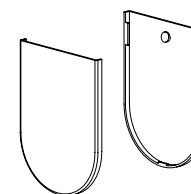

523.30018

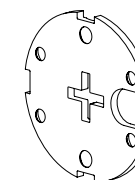

523.20018

523.40004

Kit supporto intermedio bianco per rulli Acmeda S45.

Il Kit include:

Codice	Descrizione
575.16045	Calotta intermedia bianca (maschio) per rulli Acmeda S45
575.17045	Calotta intermedia bianca (femmina) per rulli Acmeda S45
523.18045	Supporto intermedio bianco per rulli Acmeda S45

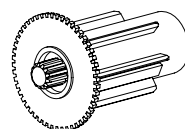

575.16045

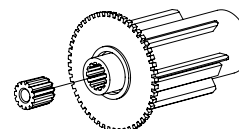

575.17045

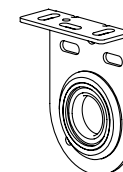

523.18045

Adattatori – Serie M Ø 45 mm

Adattatori compatibili

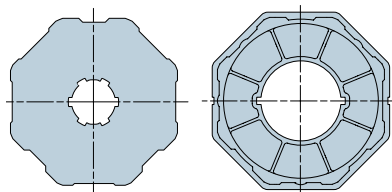

515.01020

Ottagonale 102x2,5
ruota + corona

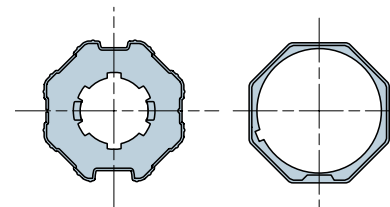

515.05200

Ottagonale 52x0,8
ruota + corona

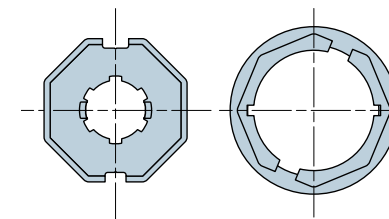

515.05700

Ottagonale 57x0,8
ruota + corona

Tipo di rullo presente nell'impianto / scala 1:1

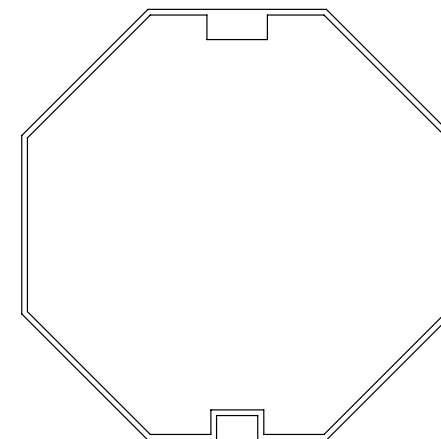
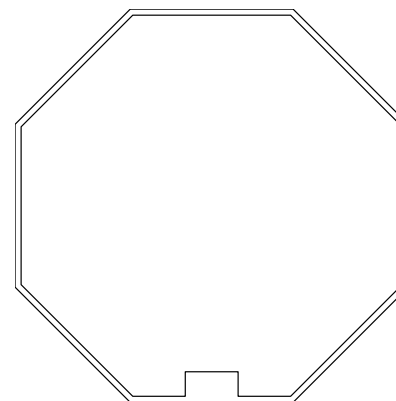
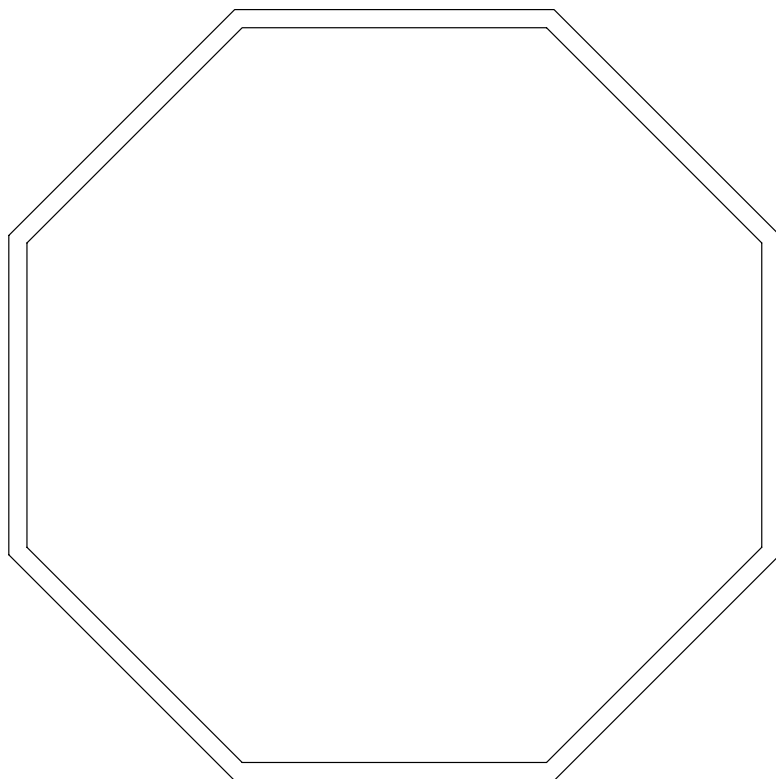

Adattatori – Serie M Ø 45 mm

Adattatori compatibili

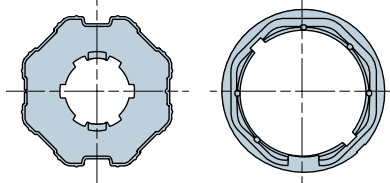

515.06000

Ottagonale 60x(0,6÷1)
ruota + corona

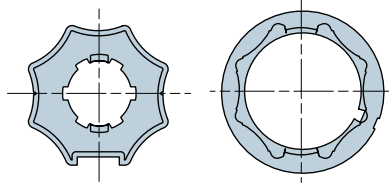

515.06010

Ottagonale stella 60x0,5
ruota + corona

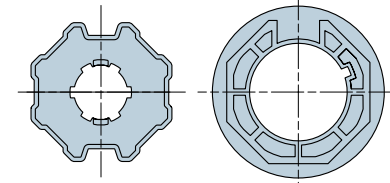

515.07000

Ottagonale 70x(1÷1,5)
ruota + corona

Tipo di rullo presente nell'impianto / scala 1:1

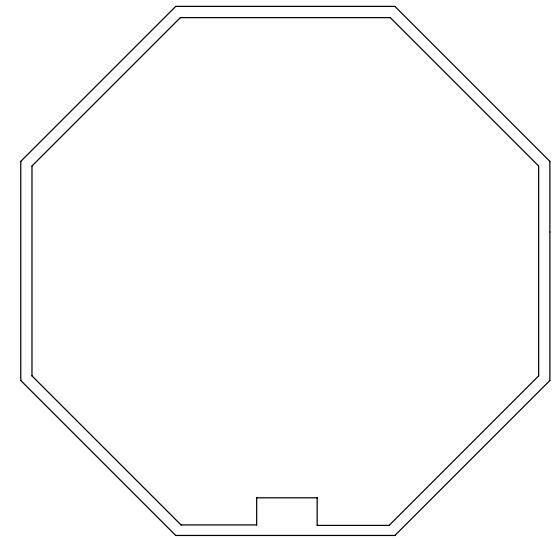
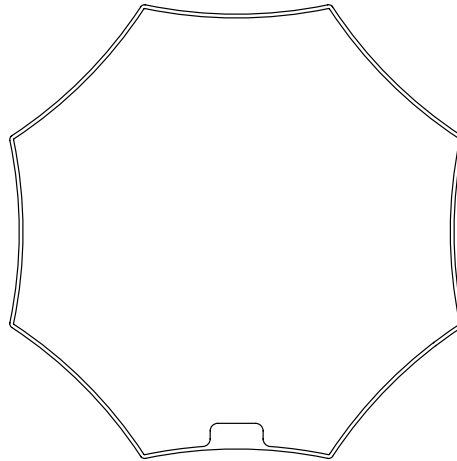
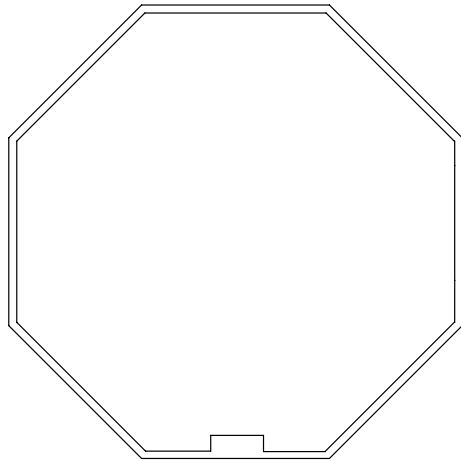

Adattatori compatibili

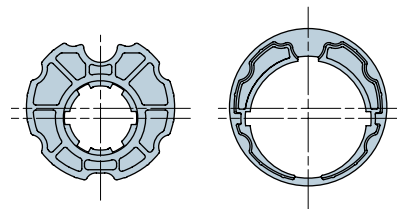

515.16300

Ogiva inclinata 63x0,8
ruota + corona

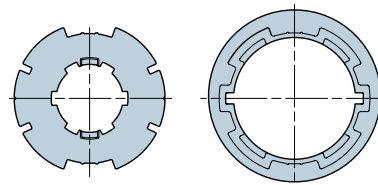

515.16500

Ogiva 65x2,5 Benthin
ruota + corona

Tipo di rullo presente nell'impianto / scala 1:1

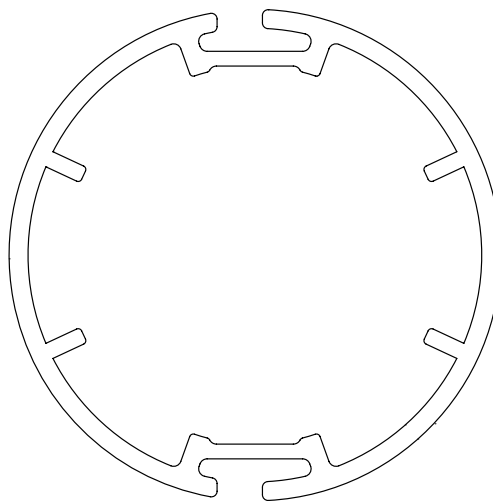
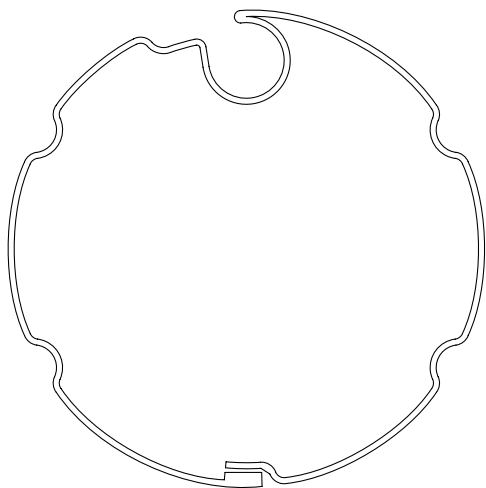

Adattatori – Serie M Ø 45 mm

Adattatori compatibili

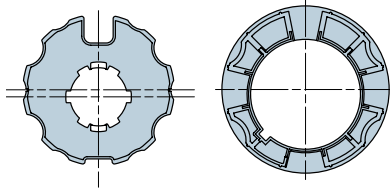

515.17000

Ogiva 70x(8÷1,5)
ruota + corona

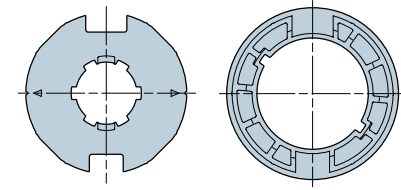

515.17102

Ogiva maggiorata 71x1,8
ruota + corona

Tipo di rullo presente nell'impianto / scala 1:1

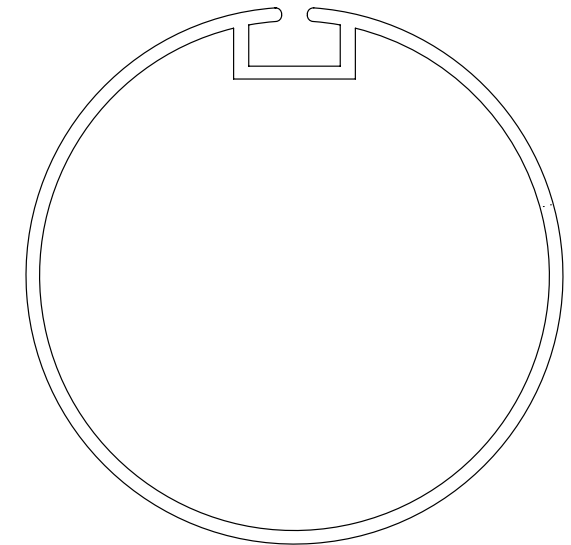
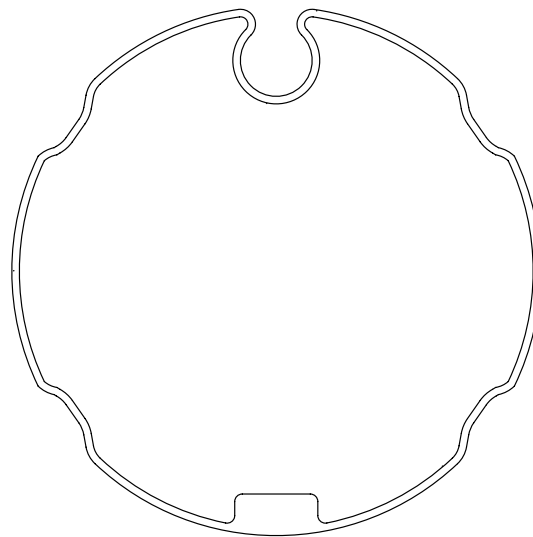
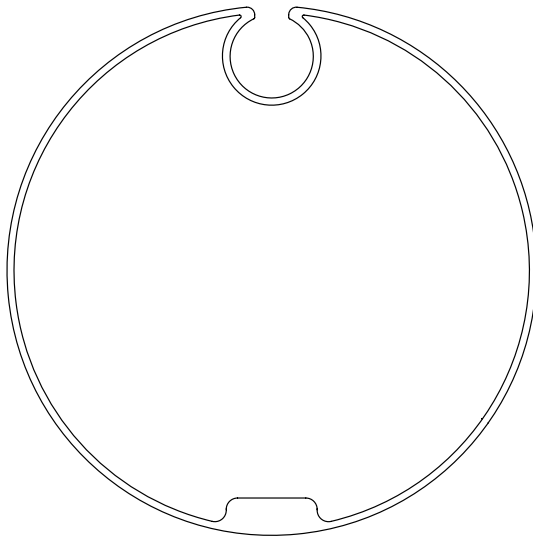

Adattatori compatibili

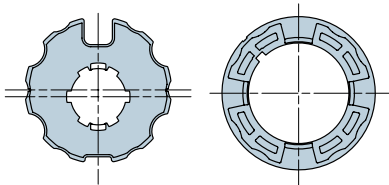
**515.17100**

Ogiva 70x(8÷1,5)
ruota + corona
concentrica

Tipo di rullo presente nell'impianto / scala 1:1

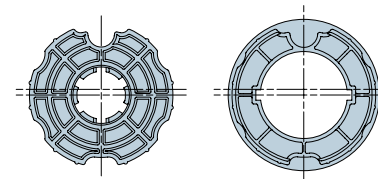
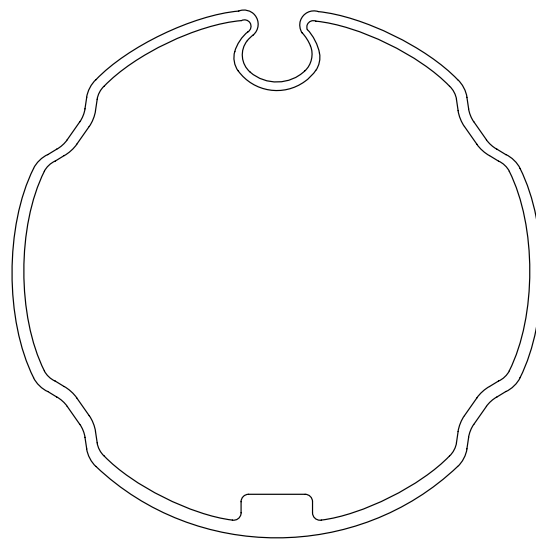
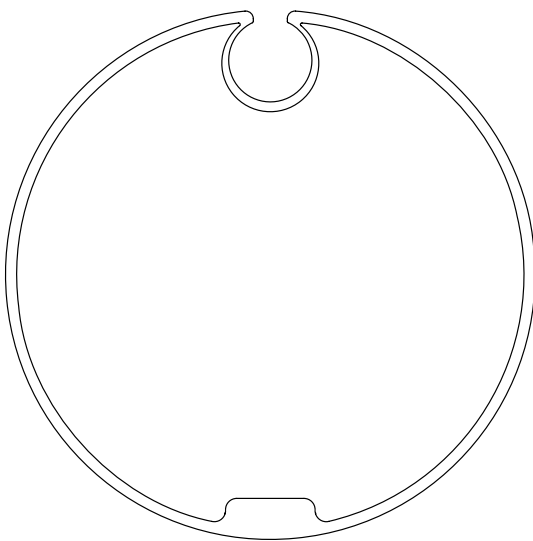
**515.17300**

Ogiva inclinata 80x1
ruota + corona

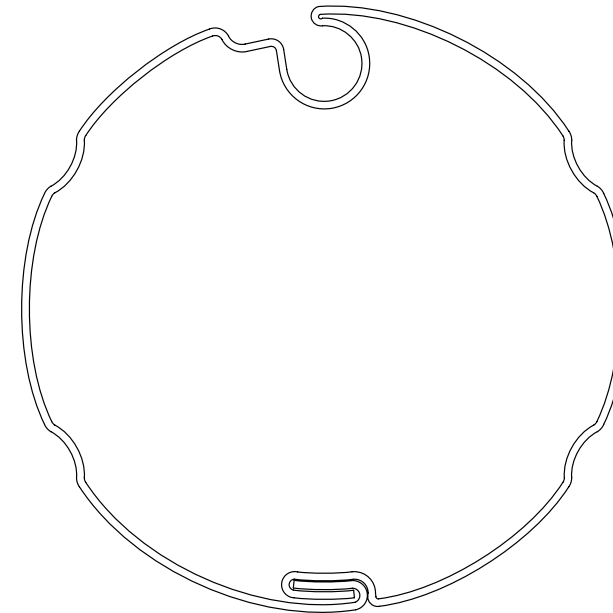

Adattatori – Serie M Ø 45 mm

Adattatori compatibili

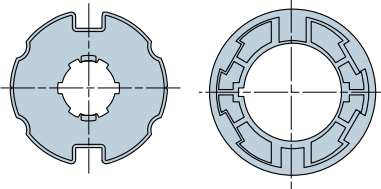

515.17800

Ogiva 78x(1÷2)
ruota + corona

Tipo di rullo presente nell'impianto / scala 1:1

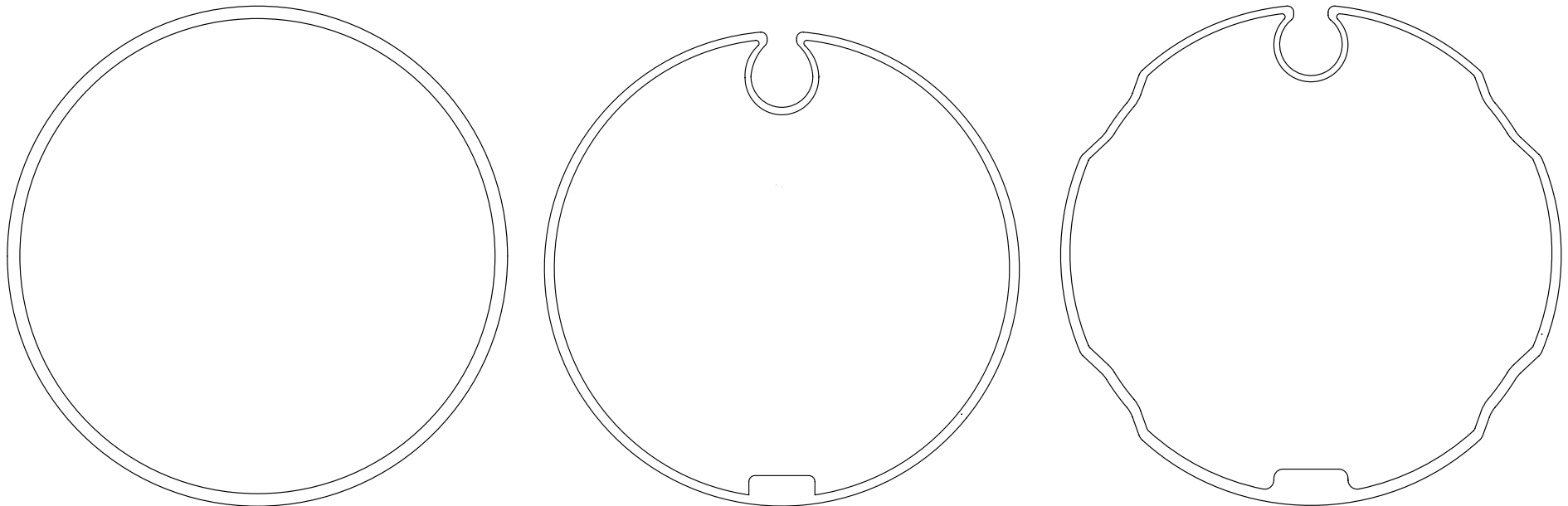

Adattatori compatibili

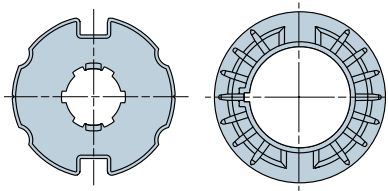

515.17801
Ogiva maggiorata 78x1
ruota + corona

Tipo di rullo presente nell'impianto / scala 1:1

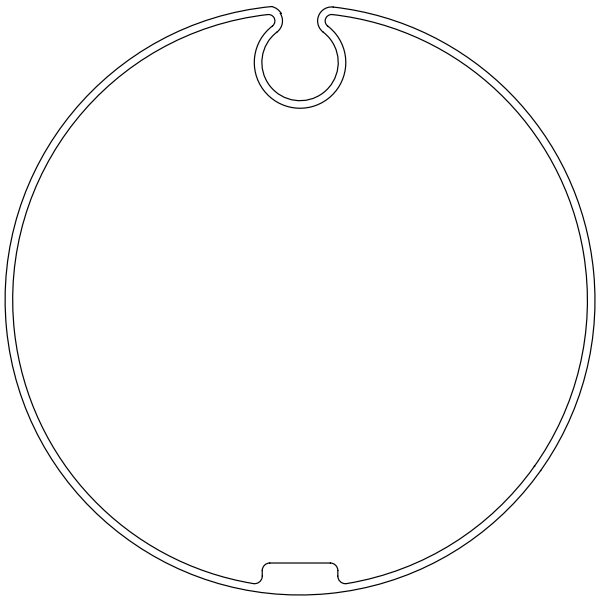

Adattatori compatibili

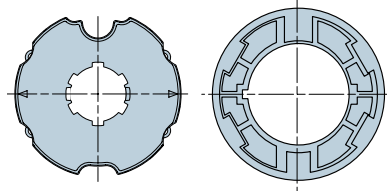

515.17802
Ogiva 80x2
ruota + corona

Tipo di rullo presente nell'impianto / scala 1:1

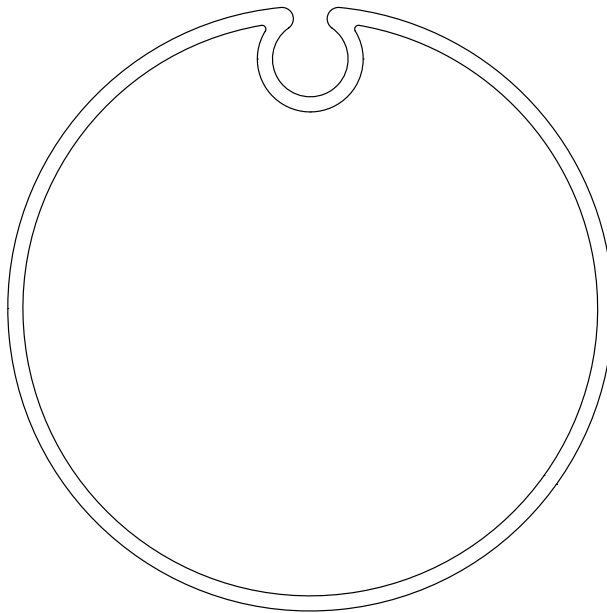

Adattatori – Serie M Ø 45 mm

Adattatori compatibili

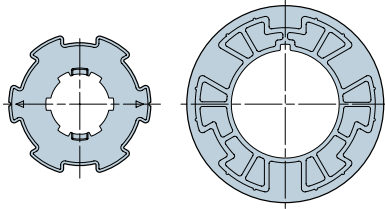

515.18300
Ogiva 83x3
roue + couronne

↓

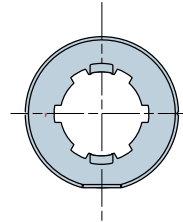

515.25000
Tondo 50x1,5
ruota

↓

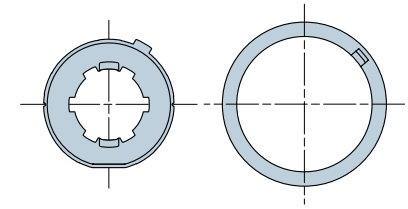

515.25001
Tondo con nervature
e con linguetta interno 47
ruota + corona ad anello

Tipo di rullo presente nell'impianto / scala 1:1

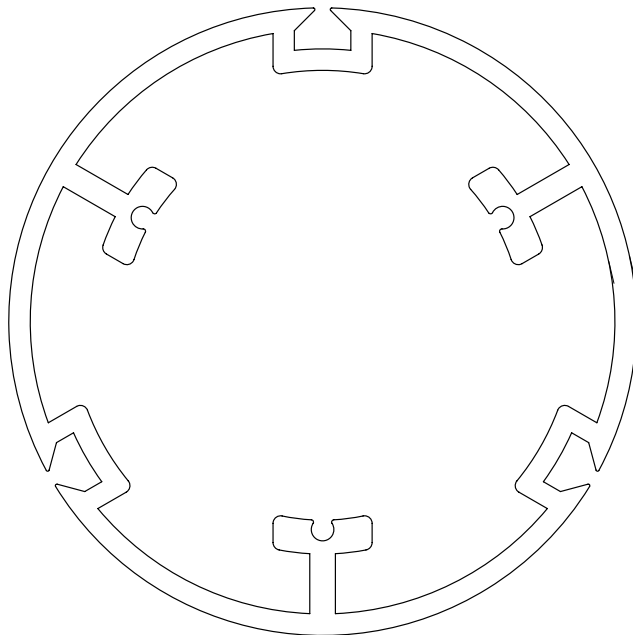

↓

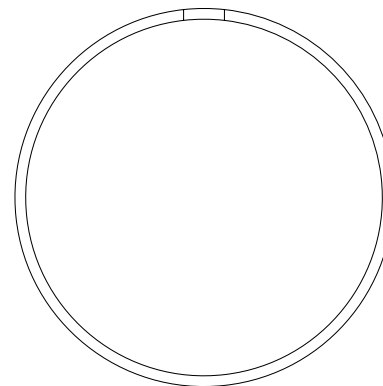

↓

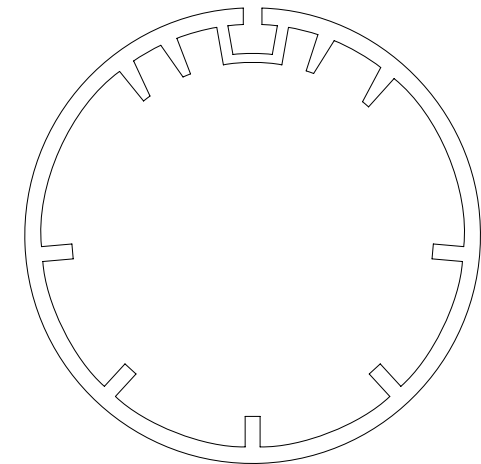

Adattatori compatibili

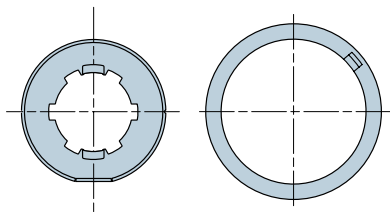
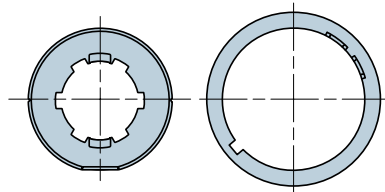
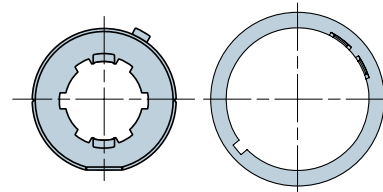
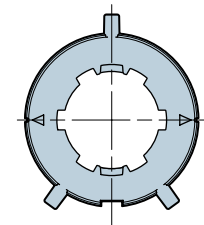
**515.25002**Tondo 50x1,5
ruota + corona ad anello**515.25003**Tondo 50x(1,3÷1,5)
ruota + corona compensata**515.25004**Tondo con nervature
e con linguetta interno 47
ruota + corona compensata**515.25005**Tondo 50x2
ruota

Tipo di rullo presente nell'impianto / scala 1:1

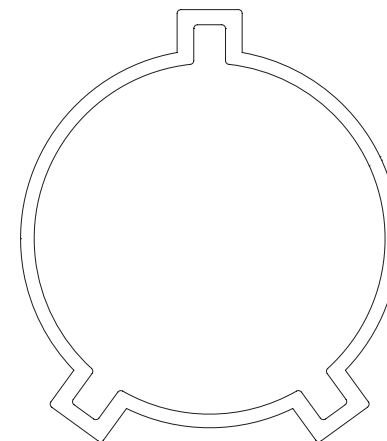
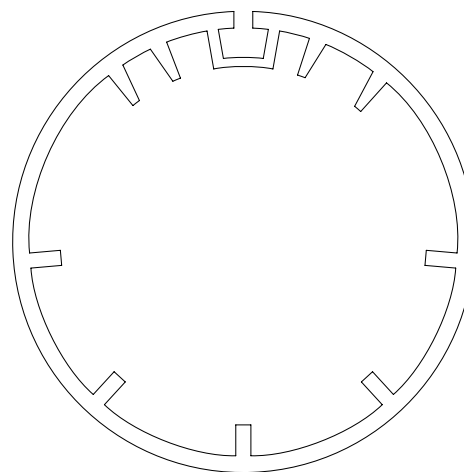
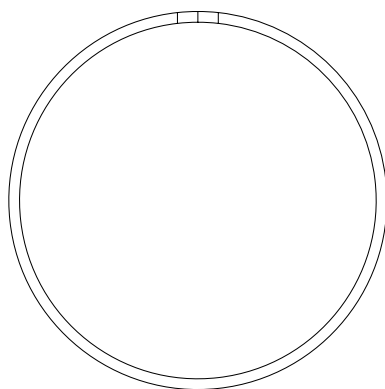
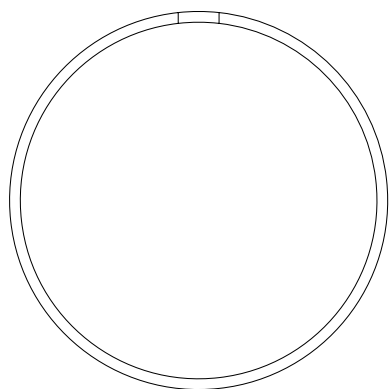

Adattatori – Serie M Ø 45 mm

Adattatori compatibili

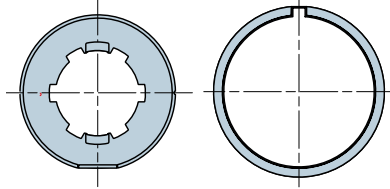

515.25006

Tondo 50x(1,3÷1,5)
ruota + corona

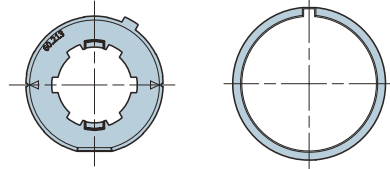

515.25007

Tondo interno 47
ruota + corona

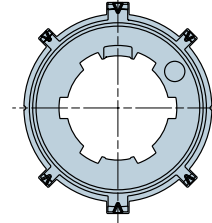

515.25200

Sopropfen 52x0,7
ruota

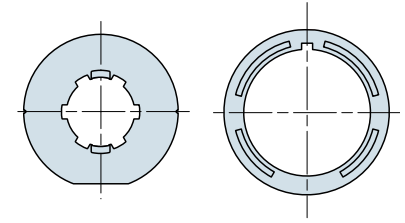

515.26000

Tondo 60x1,5
ruota + corona

Tipo di rullo presente nell'impianto / scala 1:1

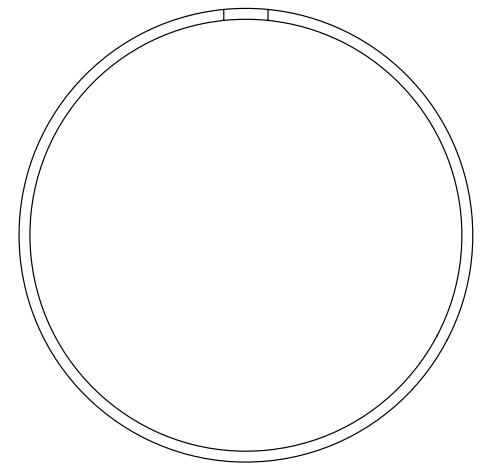
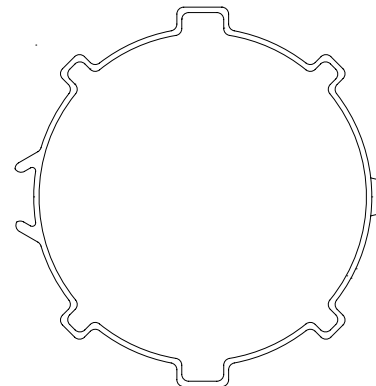
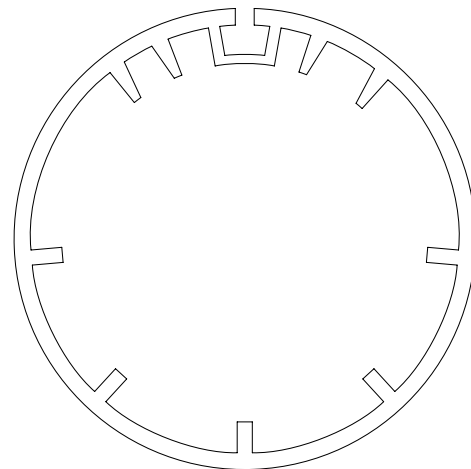
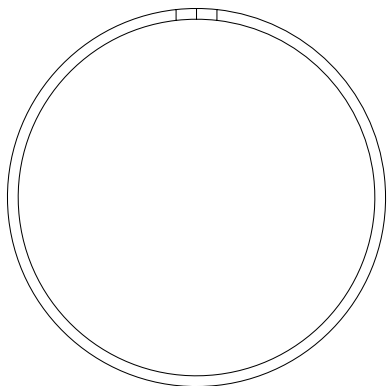

Adattatori compatibili

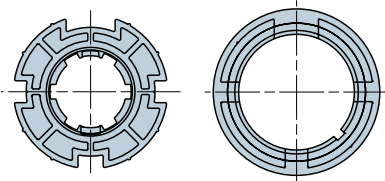

515.26002
Ogiva 60x2 Acmeda
ruota + corona

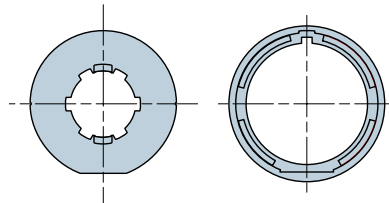

515.26020
Tondo 60x2
ruota + corona

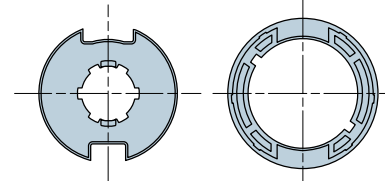

515.26200
Tondo 63x1 (Welser)
- 62x0,6 (Deprat)
ruota + corona

Tipo di rullo presente nell'impianto / scala 1:1

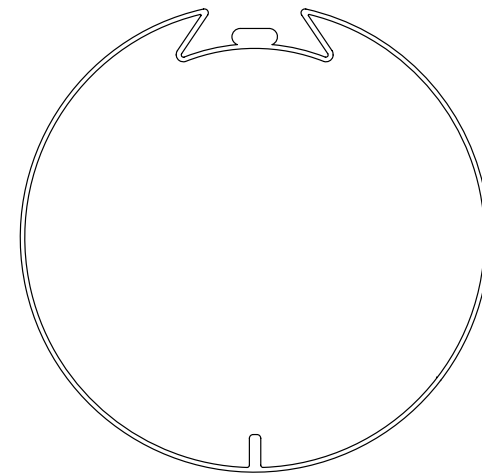
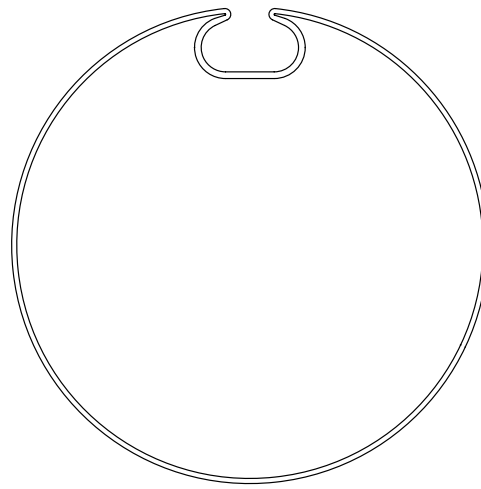
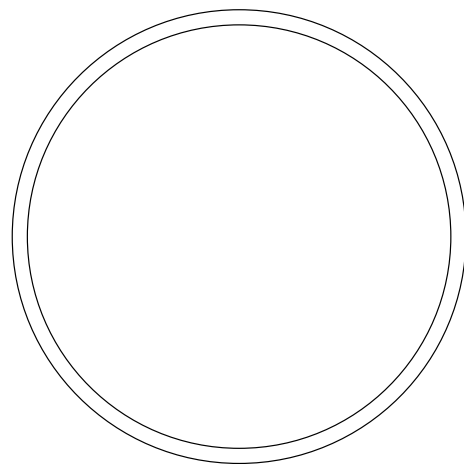
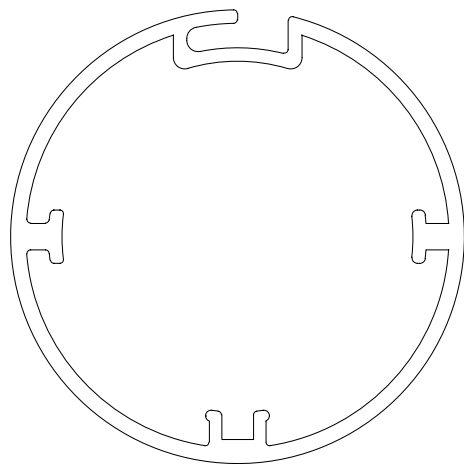

Adattatori – Serie M Ø 45 mm

Adattatori compatibili

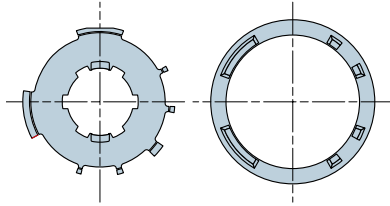

515.26254
ZF54, DP53
ruota + corona

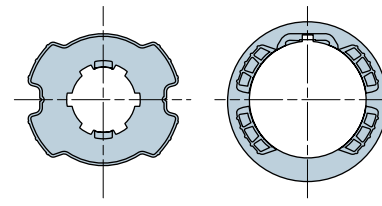

515.26264
ZF64
ruota + corona

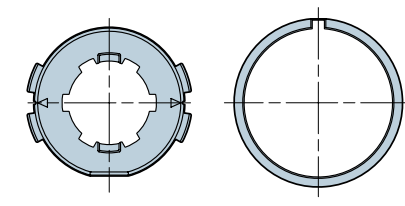

515.26400
Tondo 64
con nervature e interno 47
ruota + corona

Tipo di rullo presente nell'impianto / scala 1:1

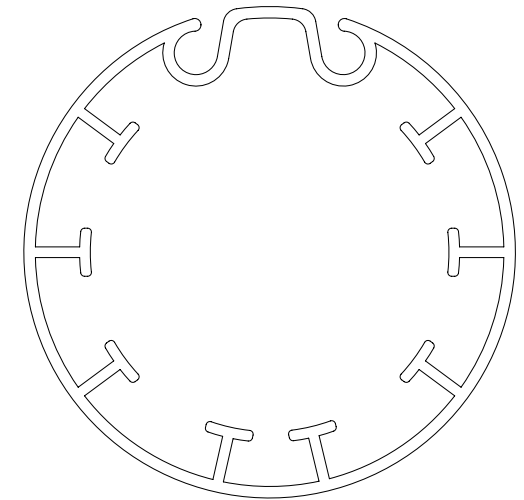
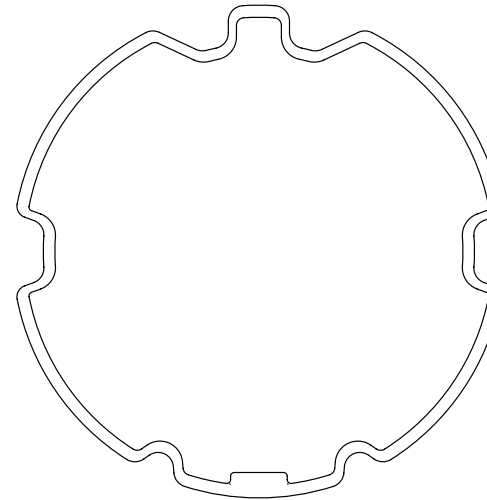
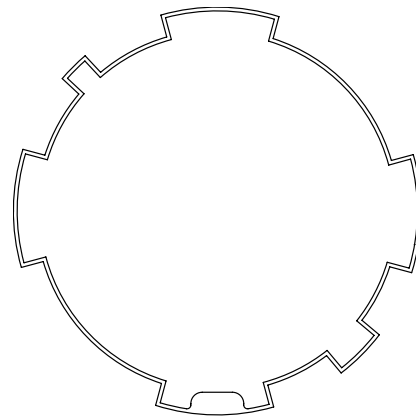
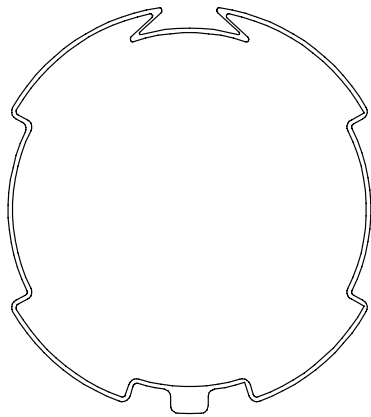

Adattatori compatibili

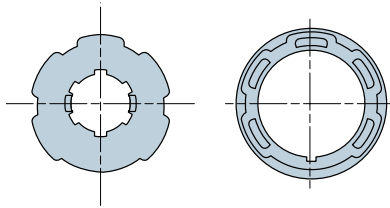

515.26500
Eckermann 65x1
ruota + corona

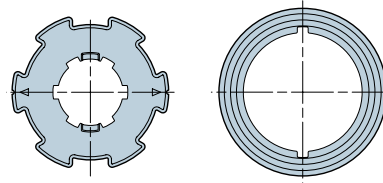

515.26501
Ogiva 65x1,8
ruota + corona

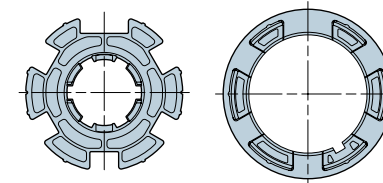

515.26600
Ogiva 66x2 Hunter Douglas
ruota + corona

Tipo di rullo presente nell'impianto / scala 1:1

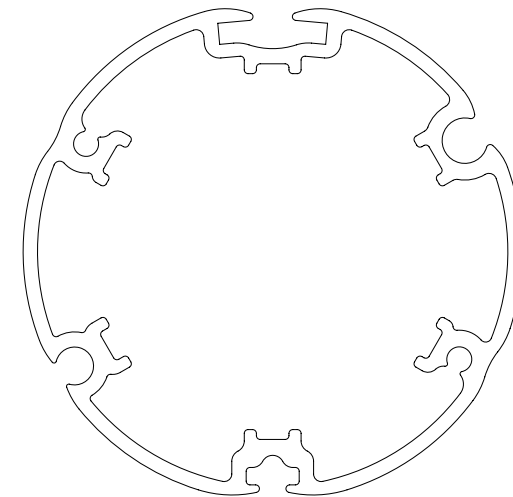
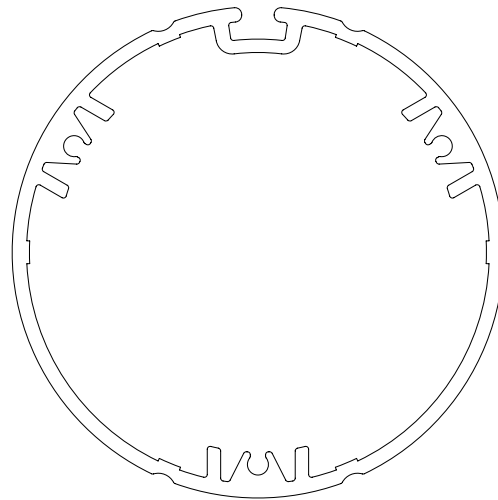
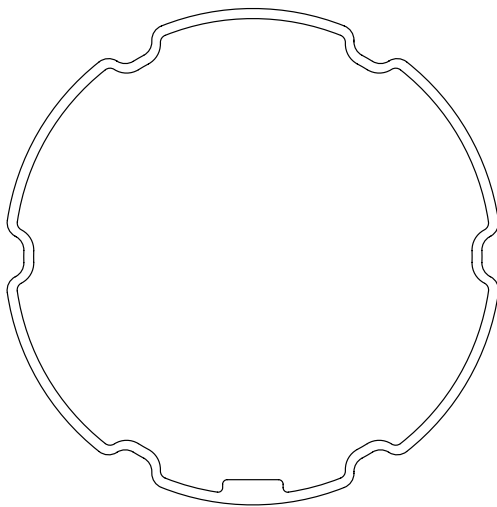

Adattatori – Serie M Ø 45 mm

Adattatori compatibili

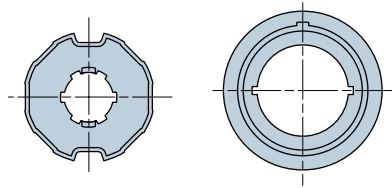

515.27000

Ogiva 66x2 Hunter Douglas
ruota + corona

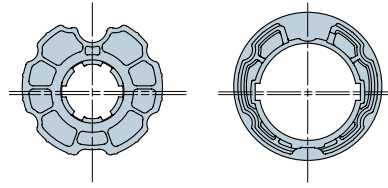

515.27300

Ogiva inclinata 70x1
ruota + corona

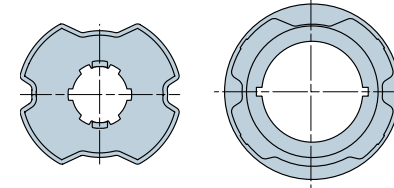

515.28000

ZF80
ruota + corona

Tipo di rullo presente nell'impianto / scala 1:1

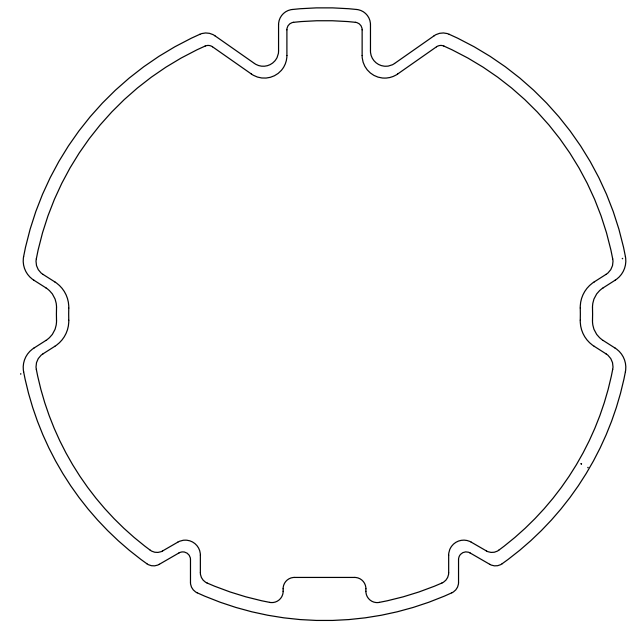
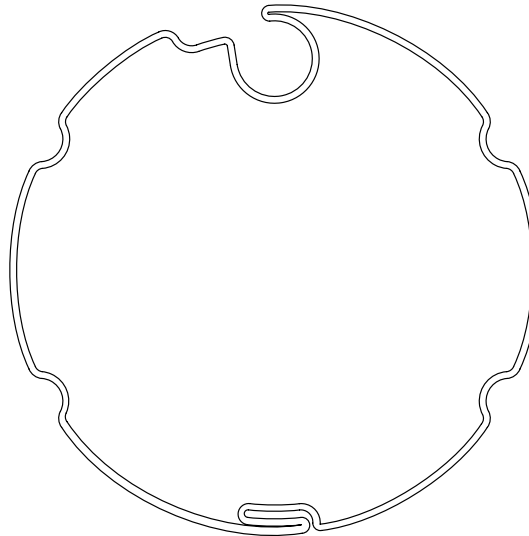
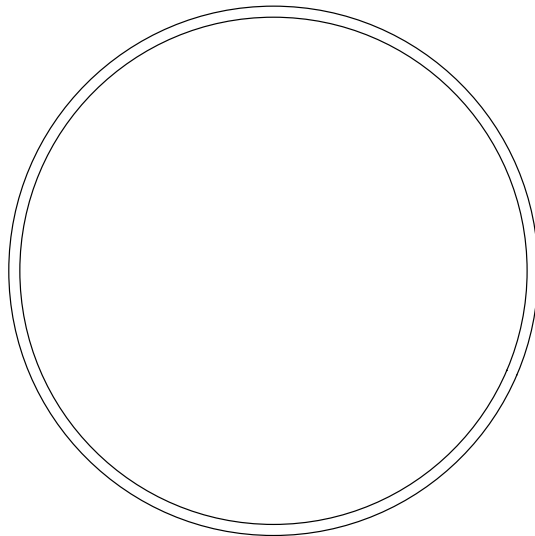

Adattatori compatibili

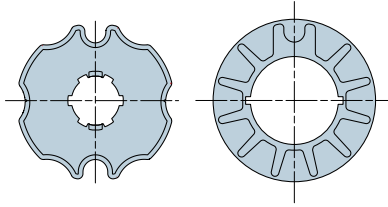
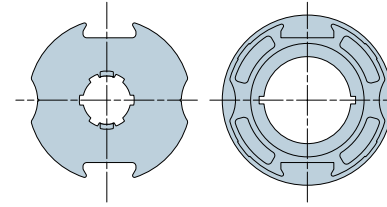
**515.28500**Ogiva 85x1,3
ruota + corona**515.28900**Tondo 89x1,1 (Deprat)
ruota + corona

Tipo di rullo presente nell'impianto / scala 1:1

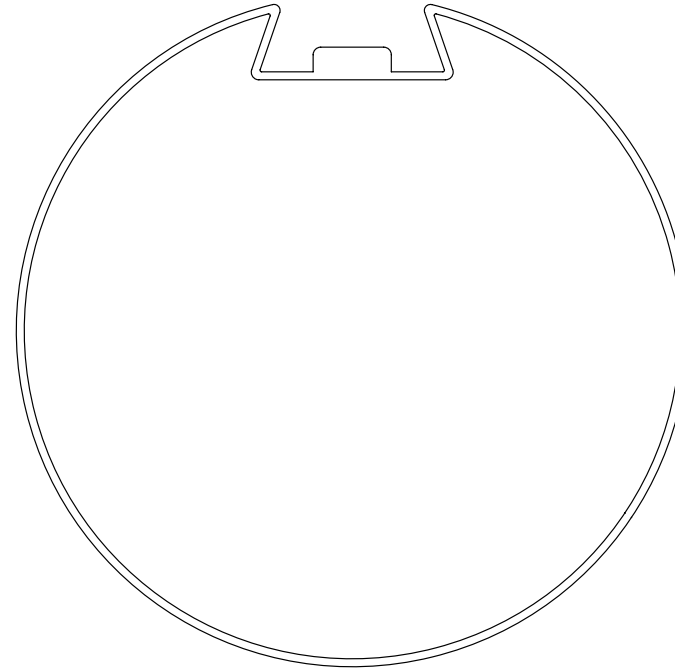
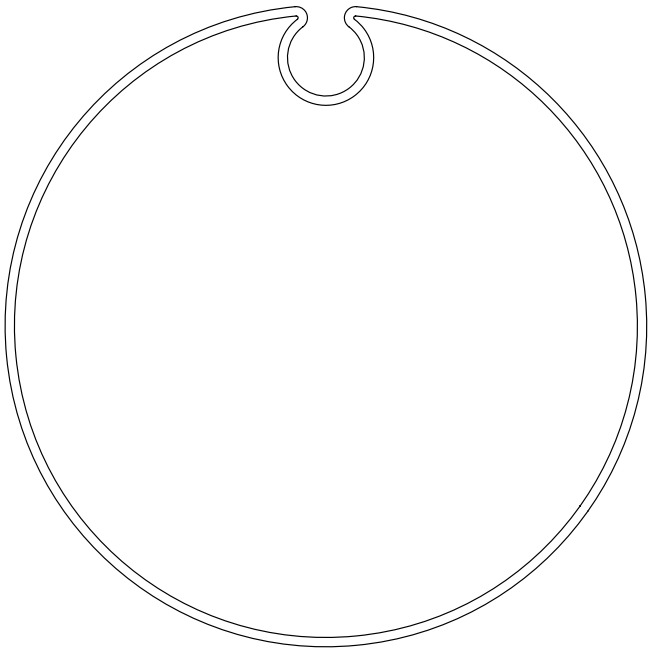

Nice

Adattatori – Serie M Ø 45 mm per unità Nice Next

Al fine di facilitare la scelta dell'adattatore compatibile con la tipologia di rullo presente nell'impianto, Nice mette a disposizione gli adattatori in scala 1:1, indicando per ciascuno di questi il codice adattatore corrispondente.

Tappo adattatore Next/Era

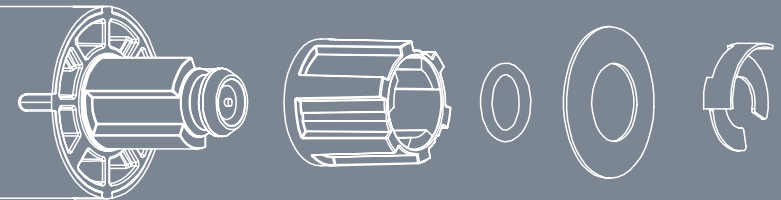

575.01012

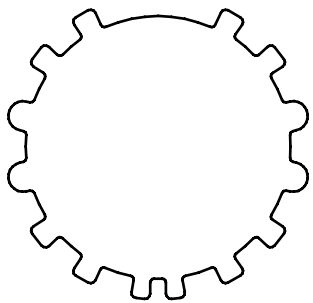
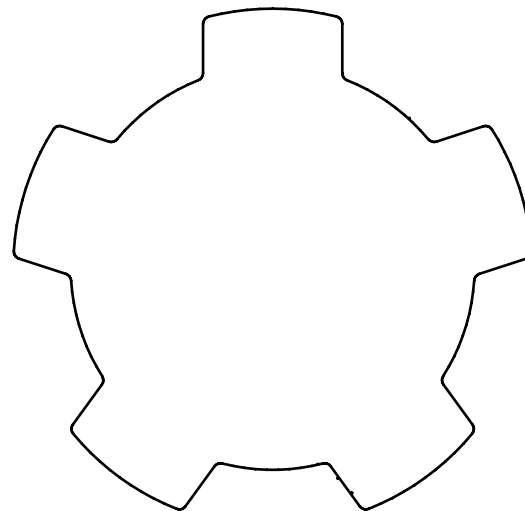
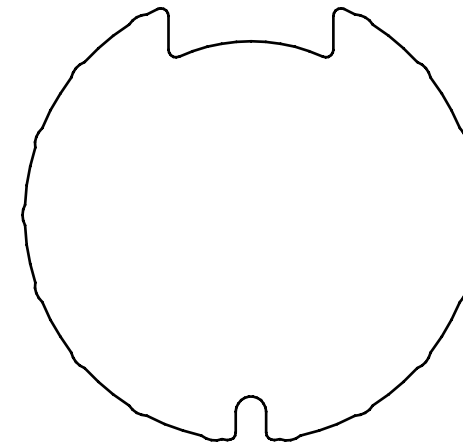
**220.180001**Ogiva 43,5
ruota + corona**230.280001**Ogiva 34,3
ruota**230.420001**Ogiva 62x0,6
ruota + corona

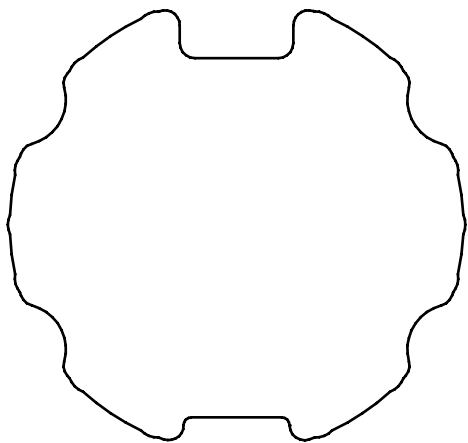

230.310001

Ogiva 63x1
ruota + corona

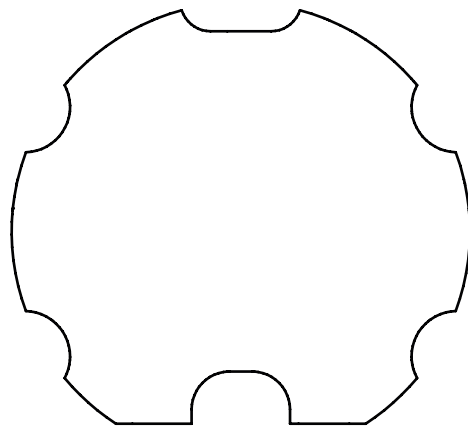

220.190001

Ogiva 63
ruota + corona

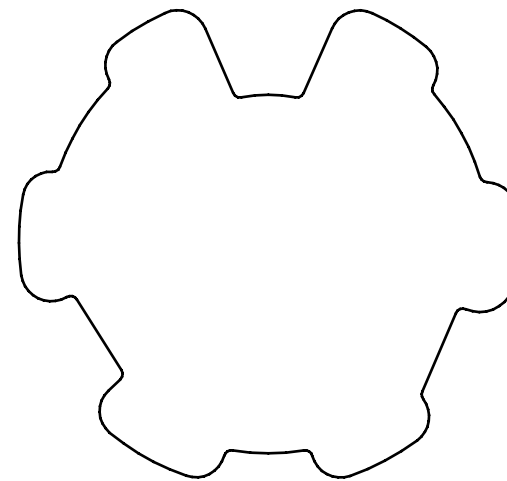

230.650001

Ogiva 70
ruota + corona

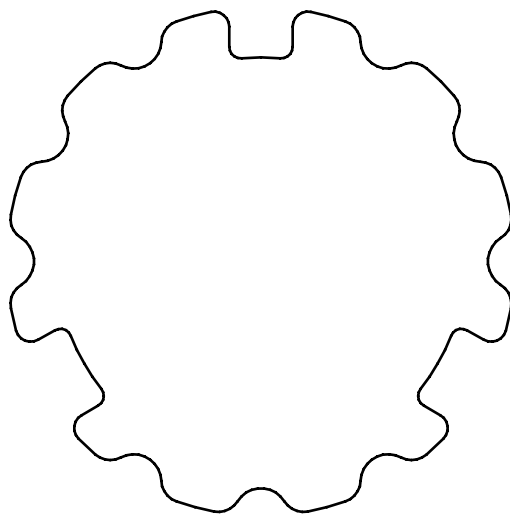

230.540001

Ogiva 71x1,5
ruota + corona

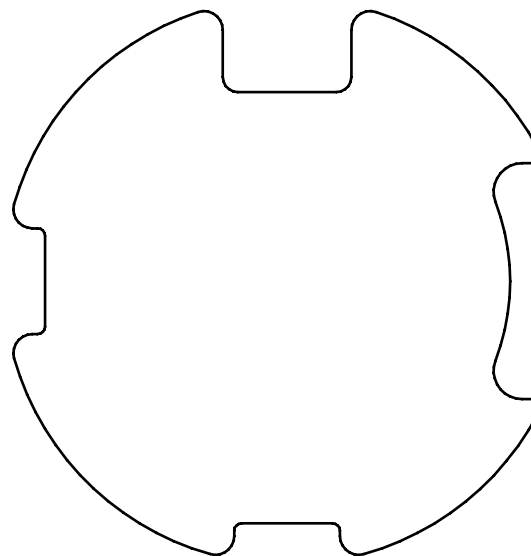

230.150001

Ogiva 78x1,25
ruota + corona

Nice

Adattatori – Serie M Ø 45 mm per unità Nice Next

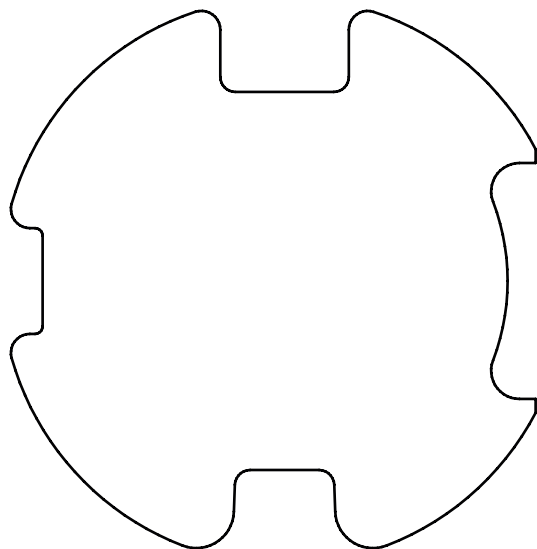
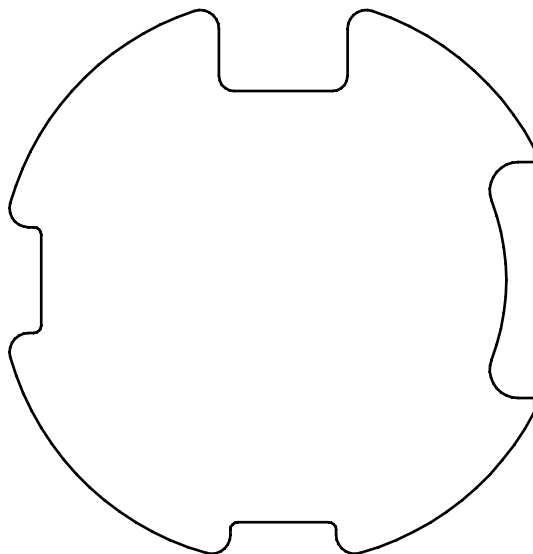
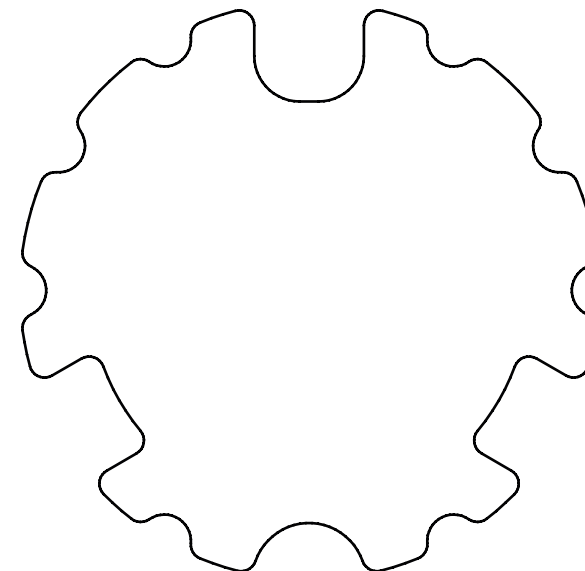
**221.290002**Ogiva 78x1
ruota + corona**230.260001**Ogiva 78x1
ruota + corona**220.880001**Ogiva 80x1-1,25
ruota + corona

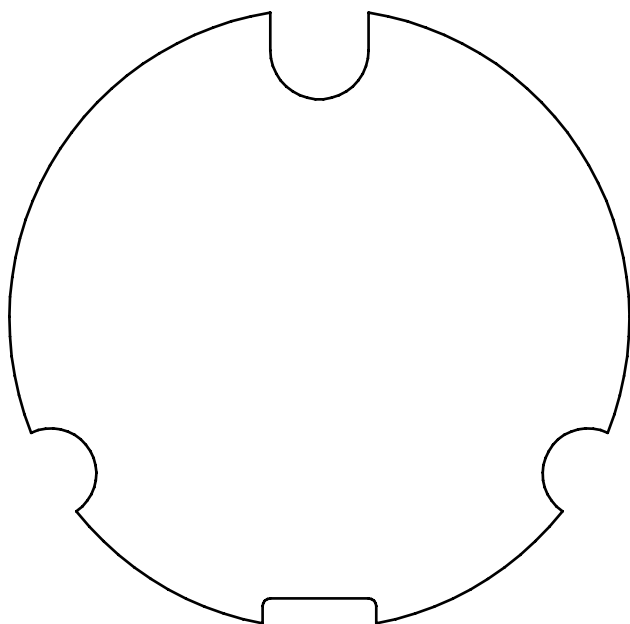
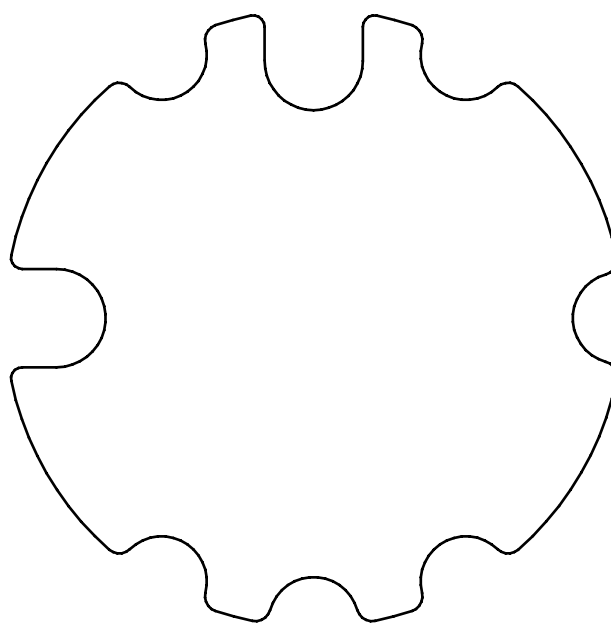
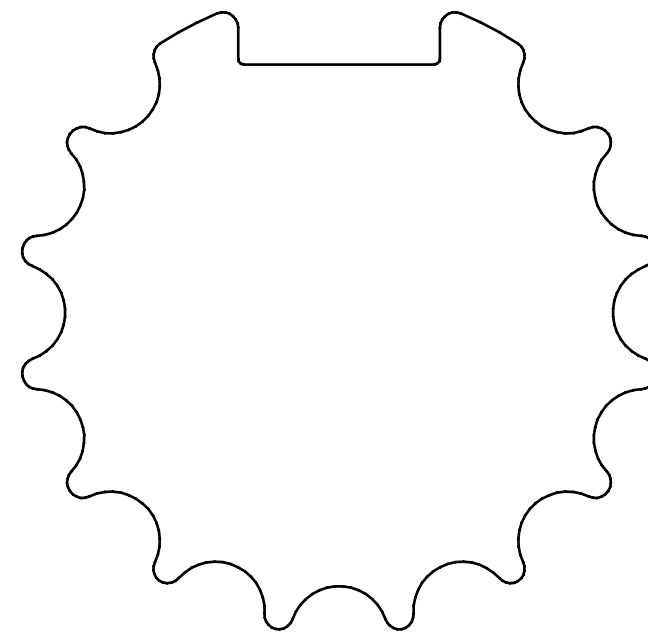
**230.170001**Ogiva 85x1
ruota + corona**230.480001**Ogiva 85x1,2
ruota + corona**230.530001**Ogiva 89
ruota + corona

Adattatori – Serie M Ø 45 mm per unità Nice Next

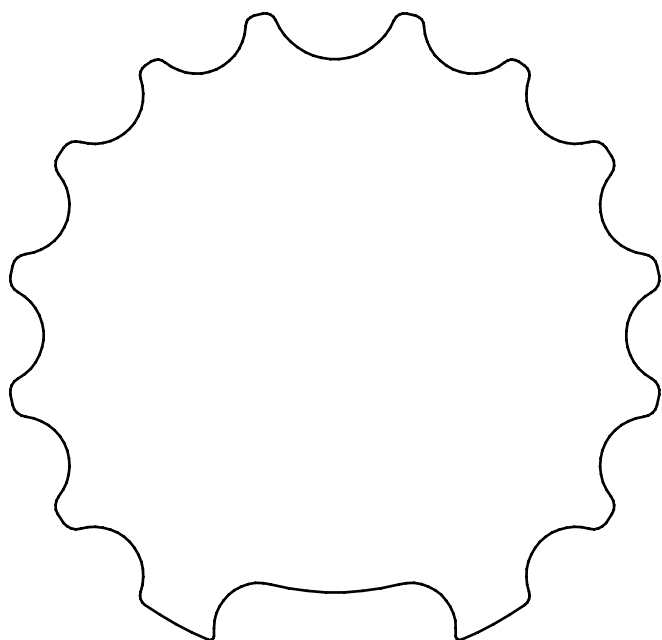

230.580001

Ogiva 90,5
ruota + corona

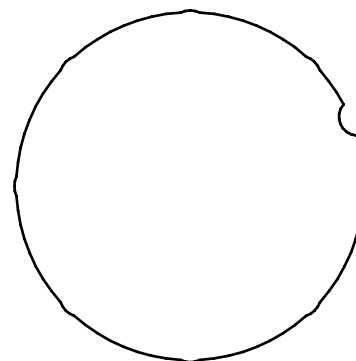

131.162901

Tondo 50x1,5
ruota + corona

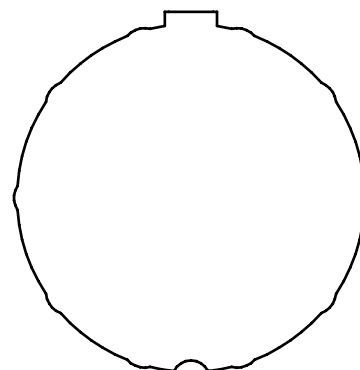

131.169901

Ogiva 50x1,5
ruota + corona

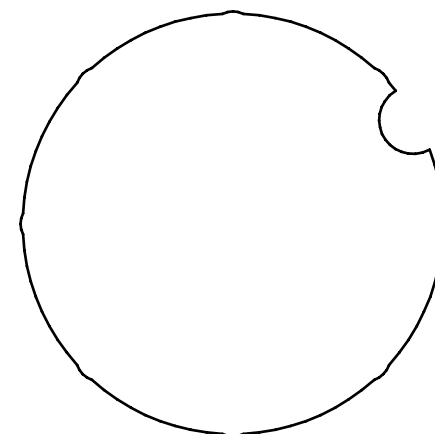

230.440001

Tondo 60x2-1,5
ruota + corona

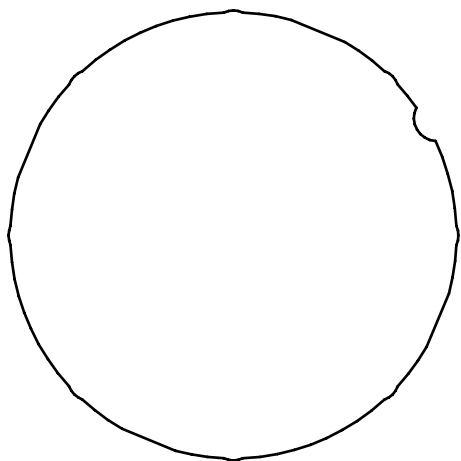
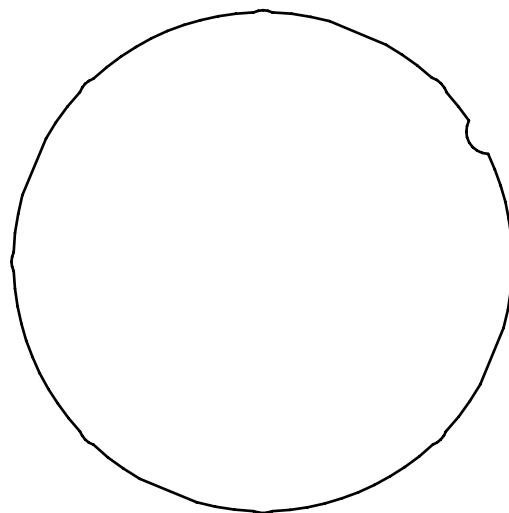
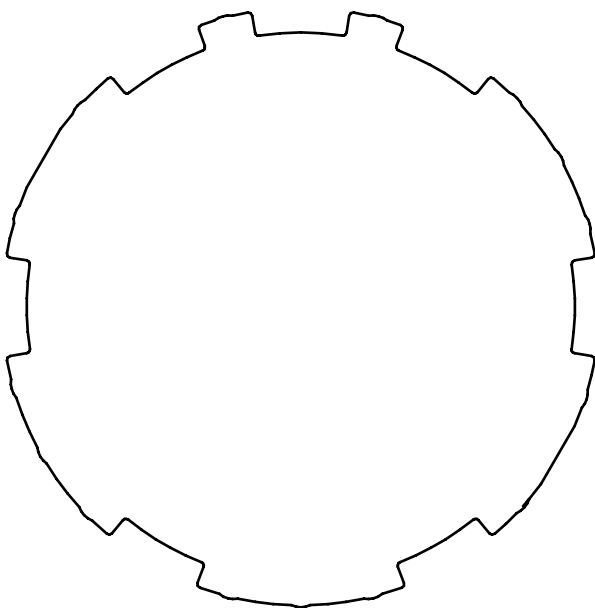
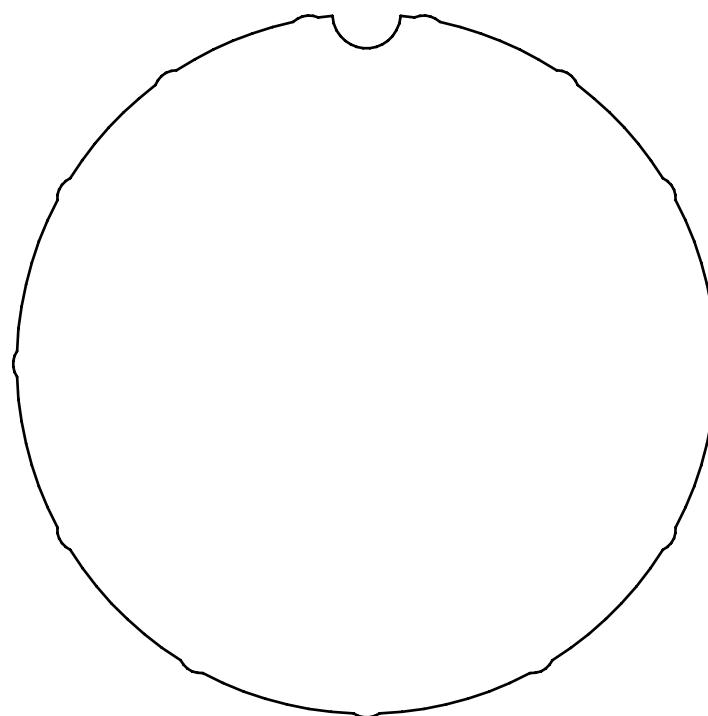
**230.450001**Tondo 63x1,5
ruota + corona**230.460001**Tondo 70x1,5
ruota + corona**230.930001**Ogiva 98x2 / 100x3 / 101,6x3,6 / 102x3,5
ruota + corona**230.520001**Tondo 98x2 / 100x3 / 101,6x3,6 / 102x3,5
ruota + corona

Nice

Adattatori – Serie M Ø 45 mm per unità Nice Next

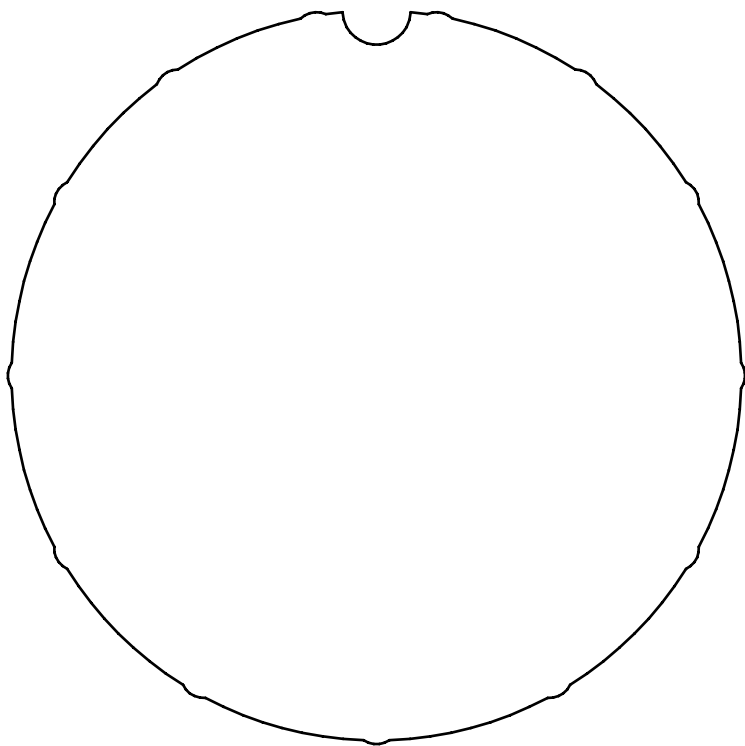
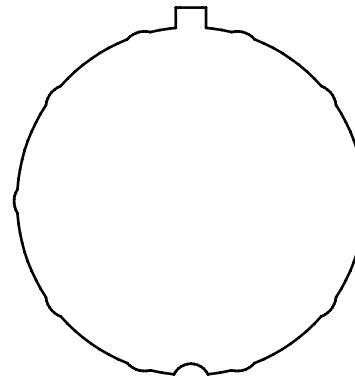
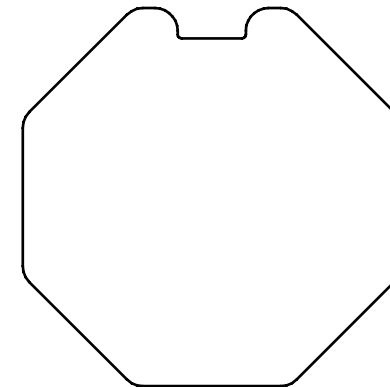
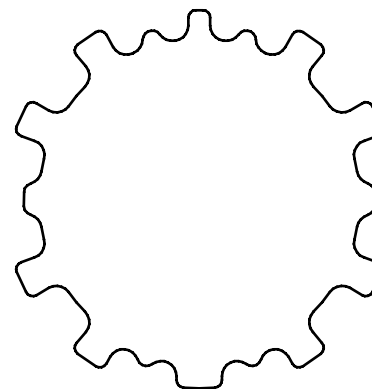
**230.510001**Tondo 102x1.5
ruota + corona**131.219301**Tondo 50
ruota + corona**230.120001**Ottagonale 50
ruota + corona**131.161001**Ogiva 54
ruota + corona

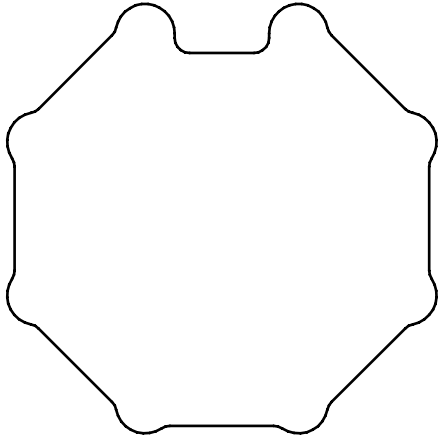

230.360001

Ottagonale 60
ruota + corona

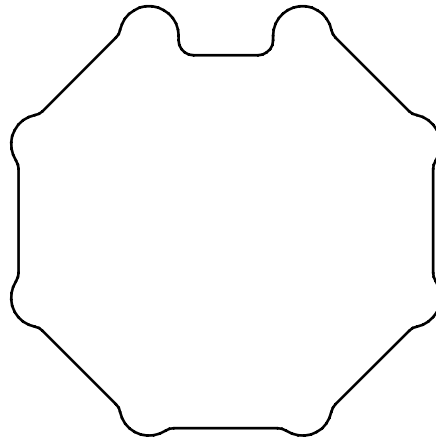

233.790001

Ottagonale 60
ruota + corona ad anello

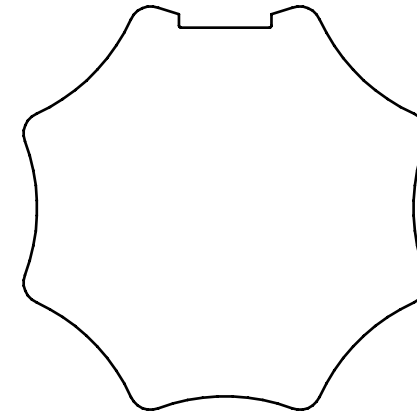

230.560001

Ottagonale 60
ruota + corona

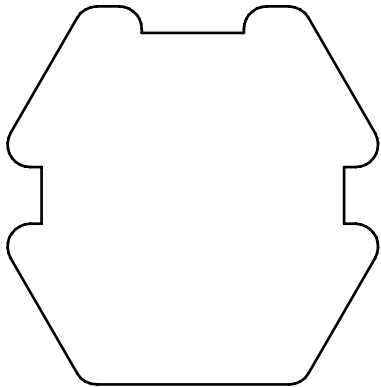

230.470001

Esagonale 60
ruota + corona

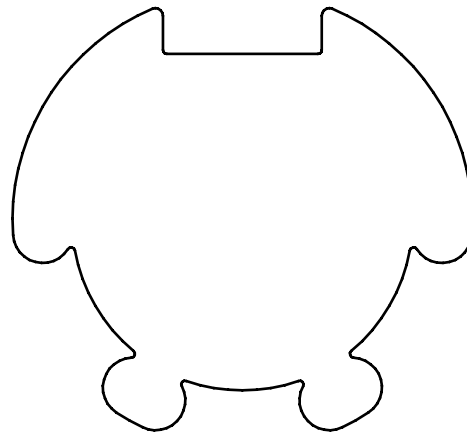

230.430001

Ogiva 62
ruota + corona

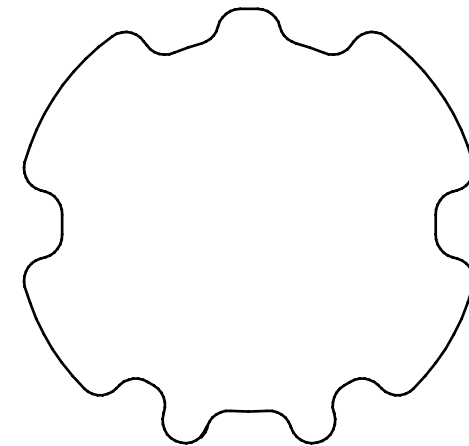

233.800001

Ogiva 64
ruota + corona

Adattatori – Serie M Ø 45 mm per unità Nice Next

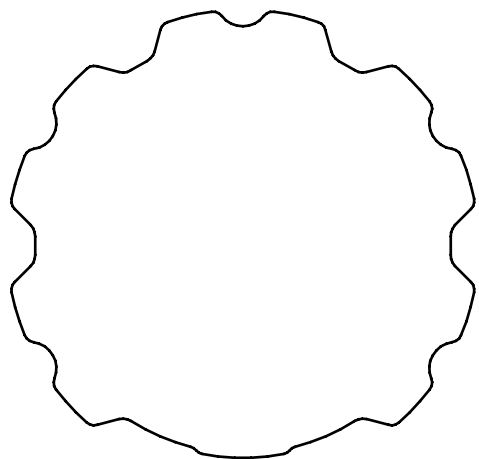

230.320001

Ogiva 65
ruota + corona

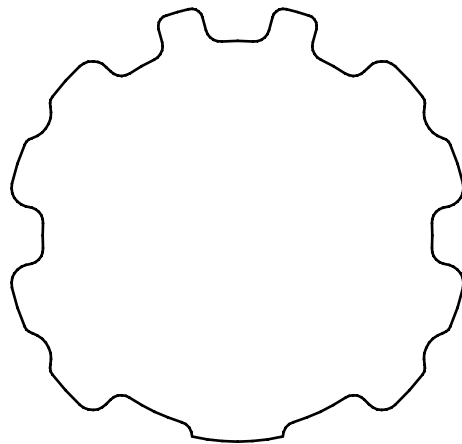

230.330001

Ogiva 65
ruota + corona

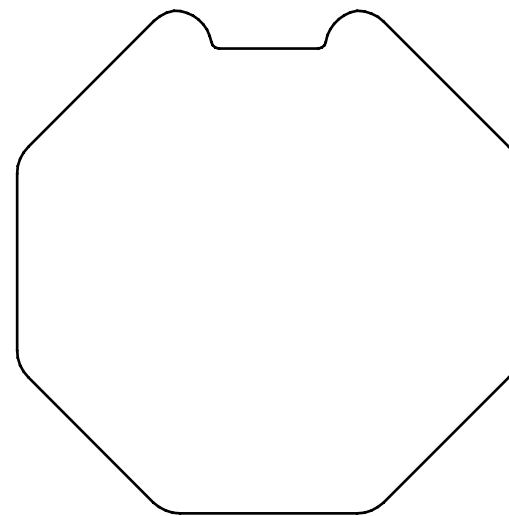

230.110001

Ottagonale 70
ruota + corona

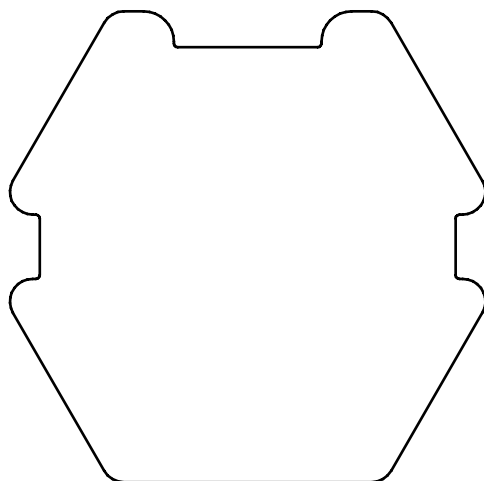

230.590001

Esagonale 75
ruota + corona

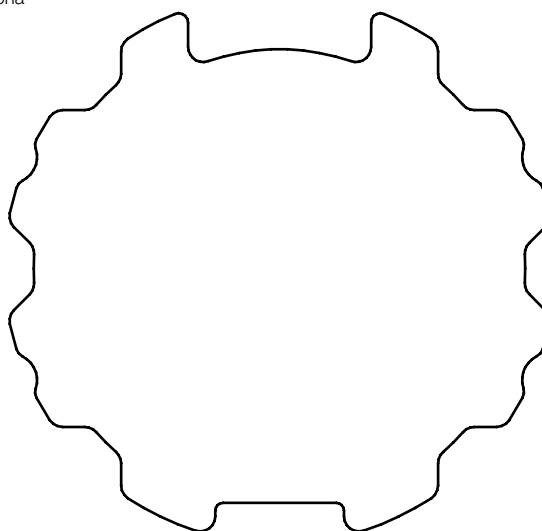

230.340001

Ogiva 76x1,2
ruota + corona

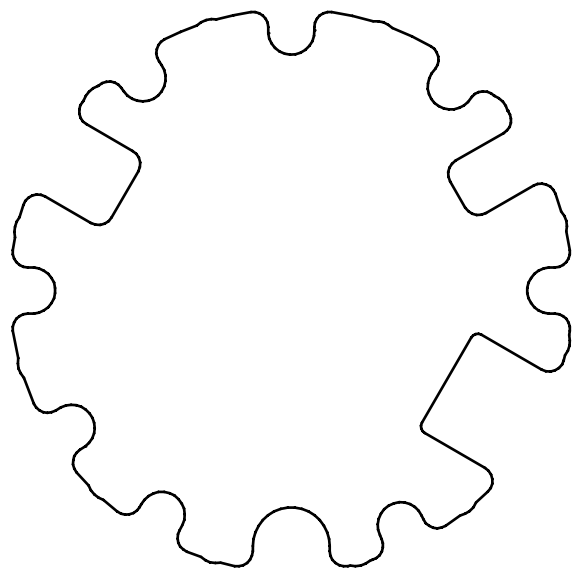

230.400001

Ogiva 78x1
ruota + corona

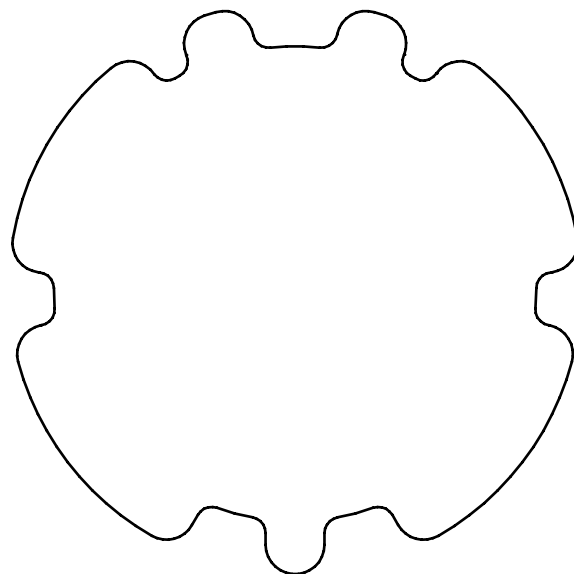

233.820001

Ogiva 80
ruota + corona

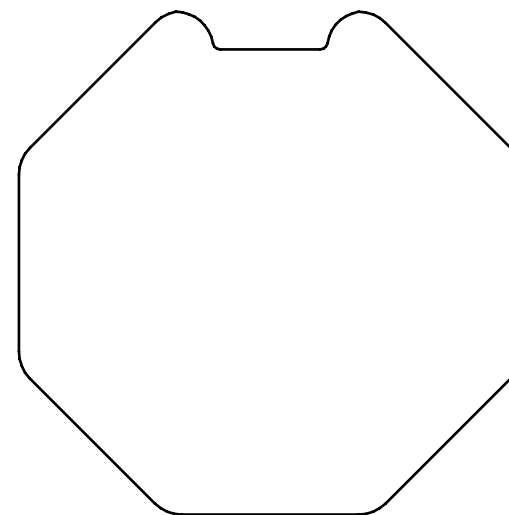

220.200001

Ottagonale 70
ruota + corona

Nice

Supporti – Serie M Ø 45 mm

Per motori tubolari senza manovra di soccorso

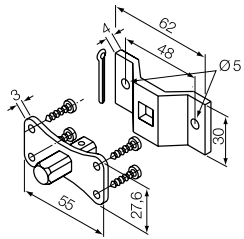

525.10012/AX max 30 Nm

Perno quadro 10 mm + staffa.

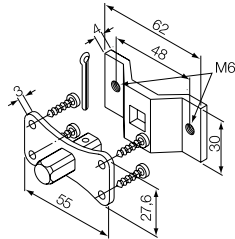

525.10012/M6AX max 30 Nm

Perno quadro 10 mm + staffa con fori M6.

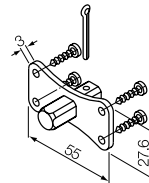

525.10013/AX max 30 Nm

Perno quadro 10 mm.

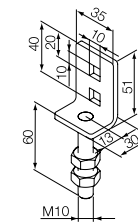

525.10020

Staffa regolabile per perno quadro 10 mm (da accoppiare necessariamente all'art. 525.10013/AX).

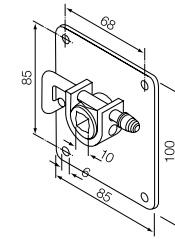

525.10032

Staffa a sella per perno quadro 10 mm, con sblocco (da accoppiare necessariamente all'art. 525.10013/AX).

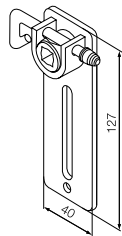

525.10033

Staffa a sella regolabile per perno quadro 10 mm, con sblocco (da accoppiare necessariamente all'art. 525.10013/AX).

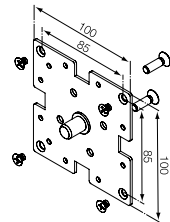

525.10044

Supporto a flangia 100x100.

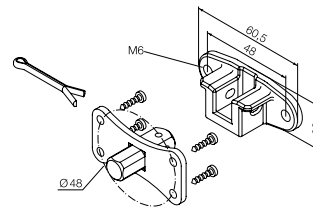

525.10056 max 30 Nm

Perno quadro 10 mm + staffa a sella, con fori M6 a interasse 48 mm (per motori con finecorsa programmati in modalità manuale).

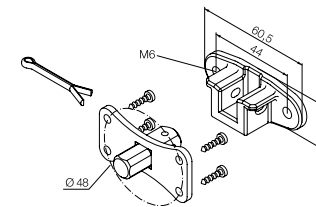

525.10057 max 30 Nm

Perno quadro 10 mm + staffa a sella, con fori M6 a interasse 44 mm (per motori con finecorsa programmati in modalità manuale).

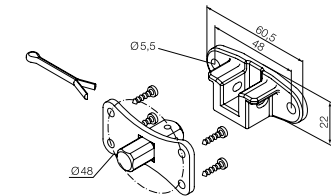

525.10061 max 30 Nm

Perno quadro 10 mm + staffa a sella, con interasse 48 mm (per motori con finecorsa programmati in modalità manuale).

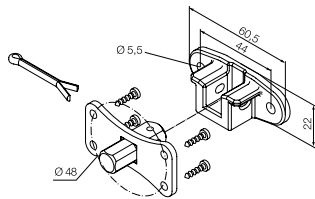

525.10062 max 30 Nm

Perno quadro 10 mm + staffa a sella, con interasse 44 mm (per motori con finecorsa programmati in modalità manuale).

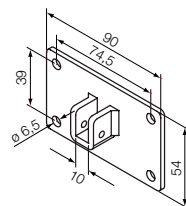

525.10074 max 30 Nm

Flangia 90x54 con staffa a sella per perno 10 mm.

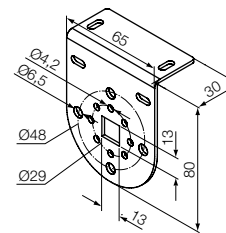

525.10075 max 30 Nm

Supporto bianco con 4 fori svasati.

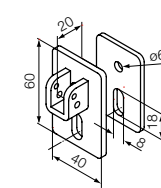

525.10087 max 30 Nm

Kit supporto con staffa e sella per perno quadro 10 mm.

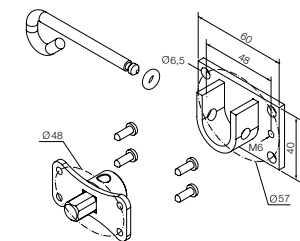

525.10091

Perno tondo + staffa a sella con fori M6 a interasse 48 mm, con sblocco.

Per motori tubolari senza manovra di soccorso

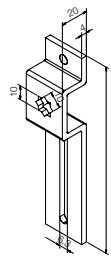

525.10094

Supporto regolabile sede a stella da 10 mm.

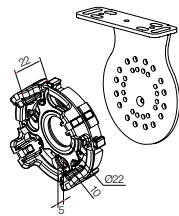

525.20096

Kit staffa bianca lato motore per rulli Acmeda S60|80 e supporto a scatto e compatto, max 30 Nm.

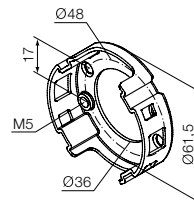

535.10010

Supporto compatto, con 2 fori M5.

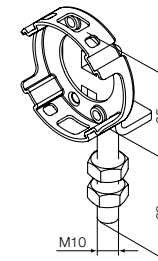

535.10011

Supporto compatto, regolabile a vite M10.

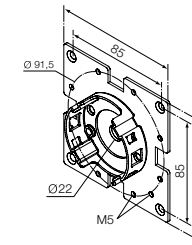

535.10012

Supporto compatto, con flangia 100x100.

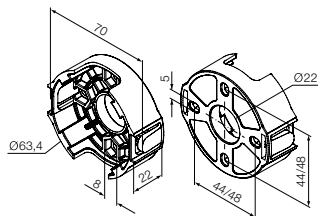

535.10013 max 30 Nm

Supporto compatto in plastica, ad esagono incassato a interasse 44/48 mm.

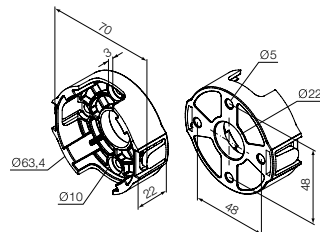

535.10014 max 30 Nm

Supporto compatto in plastica, a vite incassata a interasse 48 mm.

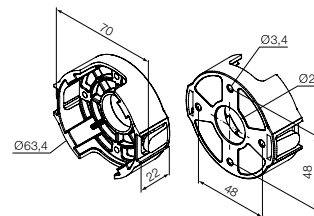

535.10015 max 30 Nm

Supporto compatto in plastica, per vite autofilettante a interasse 48 mm.

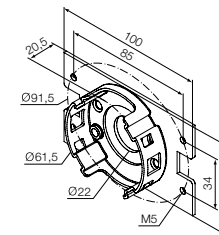

535.10017

Supporto compatto, con flangia 100x60.

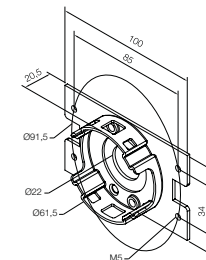

535.10017/A

Supporto compatto a 90°, con flangia 100x60.

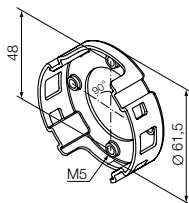

535.10022

Supporto compatto, con 4 fori M5.

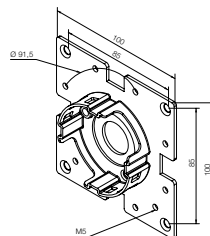

535.10027

Supporto compatto a 45°, con flangia 100x100.

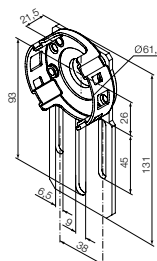

535.10037

Supporto compatto, regolabile (standard).

Nice

Supporti – Serie M Ø 45 mm

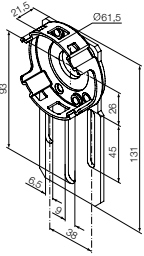
**535.10037/A**

Supporto compatto, regolabile (ruotato a 90°).

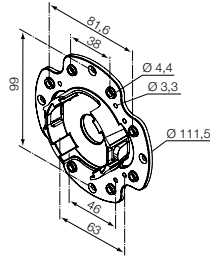
**535.10043**

Supporto compatto in plastica con flangia per fianchi Zurflüh Feller.

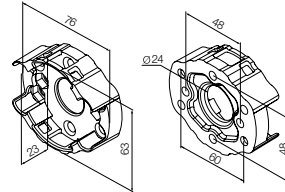
**535.10091**

Supporto compatto in alluminio, con 2 fori interasse 48 e 60 mm.

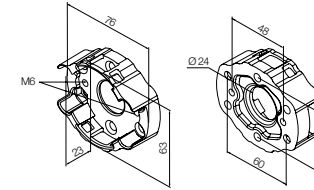
**535.10092**

Supporto compatto in alluminio, con 2 fori interasse 48 (M6) e 60 mm.

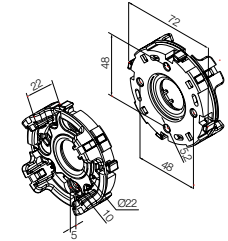
**535.10093 max 30 Nm**

Supporto a scatto e compatto.

Adatto
anche per
Nice Next

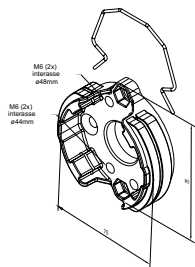
**535.10095**

Supporto compatto in alluminio con molla e 2 fori M6 a interasse Ø 44mm, 2 fori M6 a interasse Ø 48mm, 2 sedi esagonali per dadi M6.

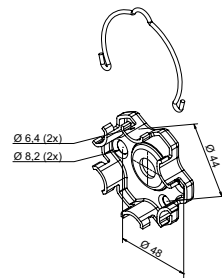
**535.10096**

Supporto compatto in alluminio, con molla, per Era M SH.

Adatto
anche per
Nice Next

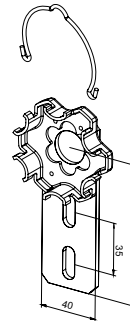
**535.10097**

Supporto in alluminio, con molla, per Era M SH.

Adatto
anche per
Nice Next

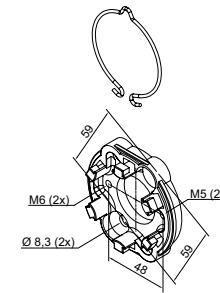
**535.10099**

Supporto compatto in alluminio, con molla, per Era M SH. Fori con passo 48 mm (M6) e 4 fori con passo 60 mm (M8 e Ø 8.3).

Adatto
solo per
Nice Next

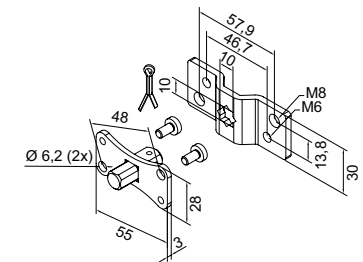
**525.10100**

Perno quadro 10 mm + staffa con sede a stella 10 mm.

Lame per cassonetti

Con supporto compatto premontato

Codice	Misura L	Misura T	Coppia max.
535.10080	125 mm	125 mm	15 Nm
535.10081	132 mm	137 mm	15 Nm
535.10082	145 mm	150 mm	15 Nm
535.10083	160 mm	165 mm	15 Nm
535.10084	175 mm	180 mm	30 Nm
535.10085	200 mm	205 mm	30 Nm
535.20082	144.3 mm	150 mm	15 Nm
535.20083	159.3 mm	165 mm	15 Nm
535.20084	174.3 mm	180 mm </td <td>30 Nm</td>	30 Nm
535.20085	199.3 mm	205 mm	30 Nm
535.30082	78 mm	165 mm	15 Nm

Esempio di applicazione

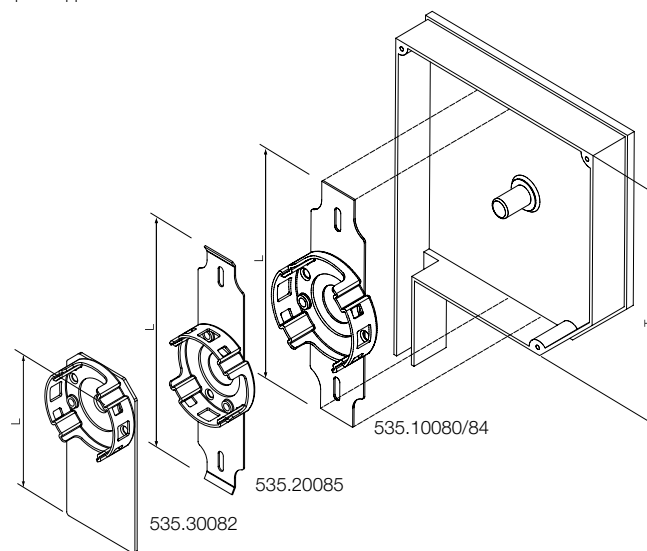

Kit per tende a rullo

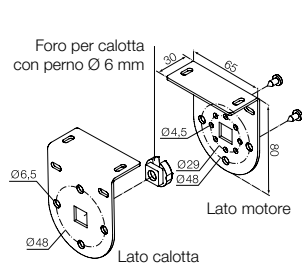

525.10070 max 30 Nm

Kit supporti bianchi.
Per motori Ø 35/45 mm
(da associare a 575.12050).

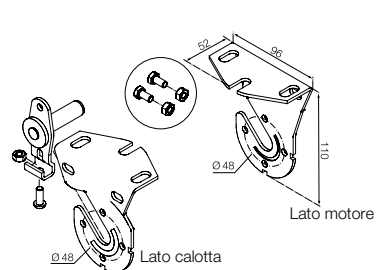

525.10071 max 30 Nm

Kit supporti bianchi ad inserimento rapido
su un lato. Per motori Ø 45 mm
(da associare a 575.12150 o 575.12178).

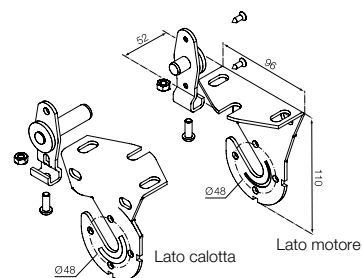

525.10072 max 40 Nm

Kit supporti bianchi ad inserimento rapido
sui due lati. Per motori Ø 45 mm
(da associare a 575.12150 o 575.12178).

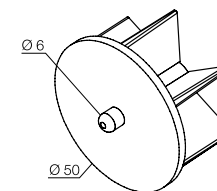

575.12050

Calotta con perno
per rullo Ø 50 mm.

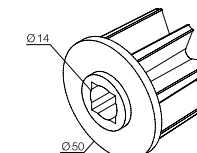

575.12150

Calotta senza perno
per rullo Ø 50 mm.

Nice

Supporti – Serie M Ø 45 mm

Acmeda

525.40005

Kit supporti bianchi per rulli Acmeda S60|80.

Il Kit include:

Codice	Descrizione
575.13060	Calotta con perno retrattile per rulli Acmeda S60 80
575.12360	Kit calotta bianca per rullo Acmeda S60 80
525.10096	Kit staffa bianca lato calotta per rulli Acmeda S60 80
525.10097	Kit staffa bianca lato motore per rulli Acmeda S60 80
525.20097	Kit supporti bianchi con flange. Per motori Ø 45 mm
525.30096	Kit cover bianche per staffe per rulli Acmeda S60 80

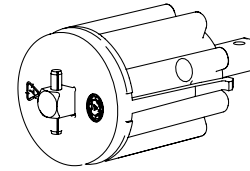

575.13060

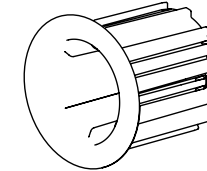

575.12360

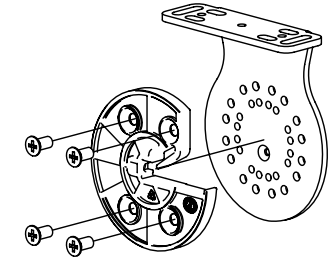

525.10096

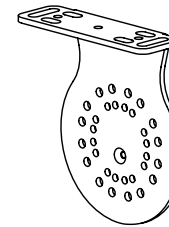

525.10097

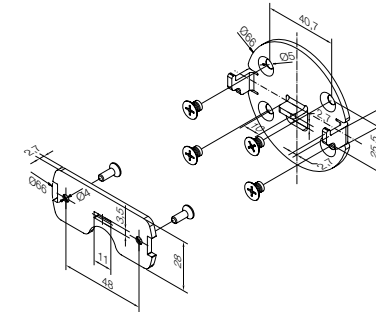

525.20097

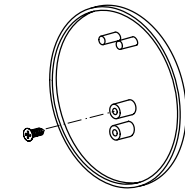

525.30096

Acmeda

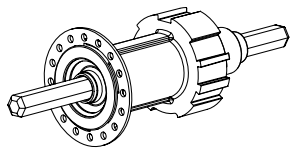

575.16060

Calotta intermedia bianca (maschio) per rulli Acmeda S45

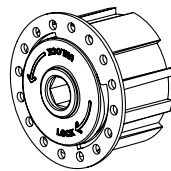

575.17060

Calotta intermedia bianca (femmina) per rulli Acmeda S45

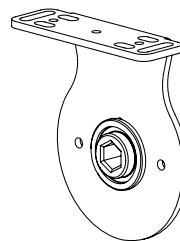

575.18060

Supporto intermedio bianco per rulli Acmeda S45

Rollease

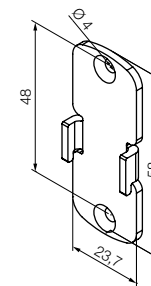

525.30000

Adattatore universale bianco compatibile con supporti Rollease della serie Skyline (interasse 48 mm).

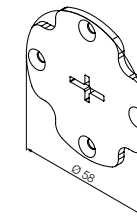

525.30001

Adattatore universale bianco compatibile con supporti Rollease della serie R16 (interasse 48 mm).

Supporti – Serie MH Ø 45 mm

Per motori tubolari con manovra di soccorso

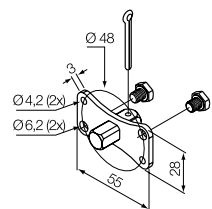

525.10016 max 30 Nm

Perno quadro 10 mm

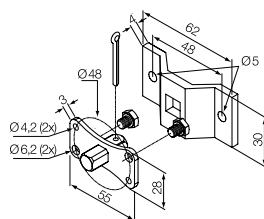

525.10017 max 30 Nm

Perno quadro 10 mm + staffa

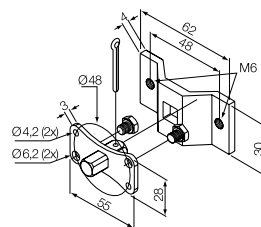

525.10017/M6 max 30 Nm

Perno quadro 10 mm + staffa,
con fori M6

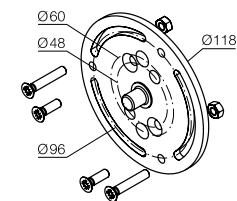

525.10019

Supporto per tende, satinato (consigliabile
l'accoppiamento all'art. 525.10050)

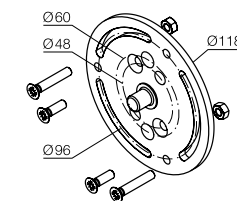

525.10019/20

Supporto per tende, laccato bianco
(consigliabile l'accoppiamento
all'art. 525.10050)

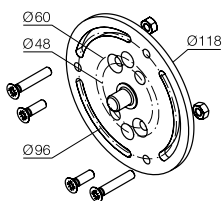

525.10019/80

Supporto per tende, laccato nero
(consigliabile l'accoppiamento
all'art. 525.10050)

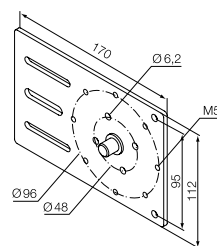

525.10021

Supporto regolabile

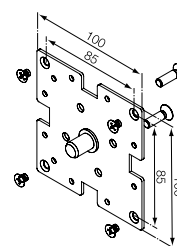

525.10044

Supporto 100x100

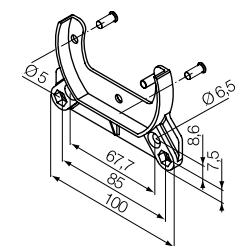

525.10050

Supporto fianchi cassonetto

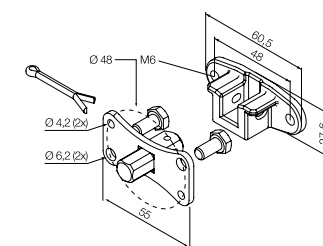

525.10058 max 30 Nm

Perno quadro 10 mm + staffa a sella,
con fori M6 a interasse 48 mm

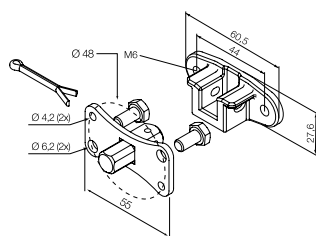

525.10059 max 30 Nm

Perno quadro 10 mm + staffa a sella,
con fori M6 a interasse 44 mm

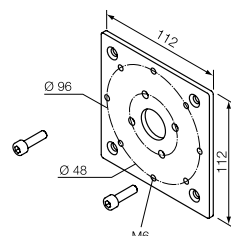

525.10060

Supporto 112x112

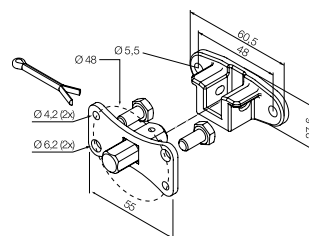

525.10063 max 30 Nm

Perno quadro 10 mm + staffa,
con fori a interasse 48 mm

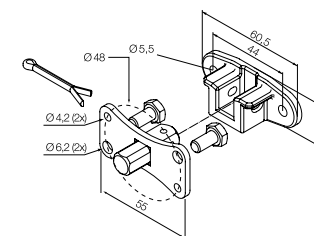

525.10064 max 30 Nm

Perno quadro 10 mm + staffa,
con fori a interasse 44 mm

Nice

Supporti – Serie M Ø 45 mm

Per motori tubolari con manovra di soccorso

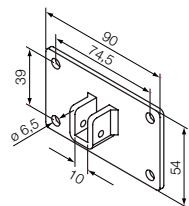

525.10074 max 30 Nm

Flangia 90x54 con staffa a sella per perno 10 mm.

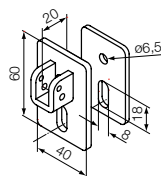

525.10087 max 30 Nm

Kit supporto con staffa e sella per perno quadro 10 mm.

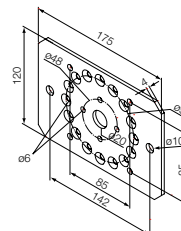

525.10089

Supporto 175x120 per fianchi

Adattatori – Serie L Ø 58 mm

Adattatori compatibili

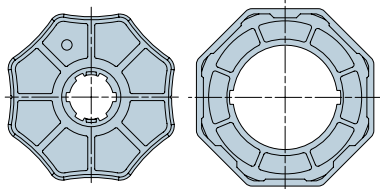

516.01020

Ottagonale 102x2,5
ruota + corona

Tipo di rullo presente nell'impianto / scala 1:1

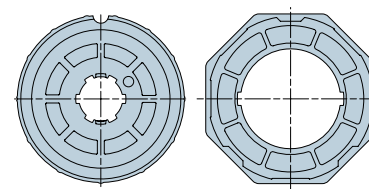
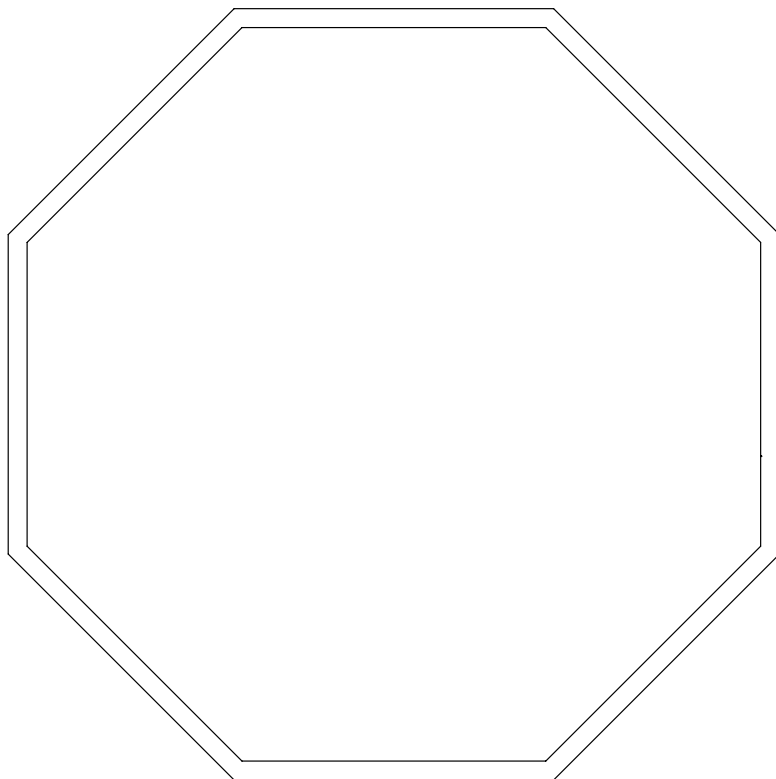

516.01021

Tondo 102x(1,5÷2)
ruota + corona

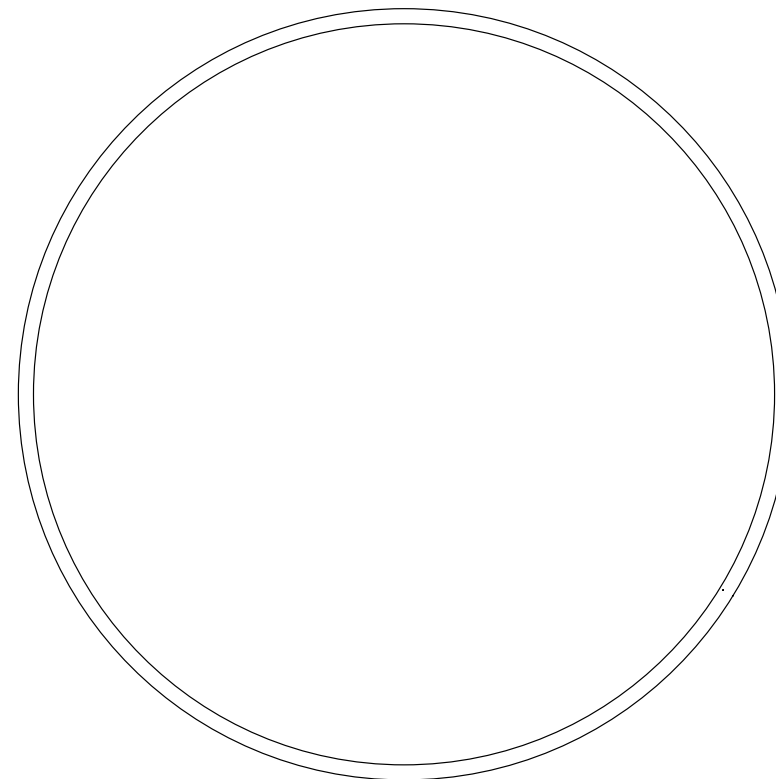

Adattatori – Serie L Ø 58 mm

Adattatori compatibili

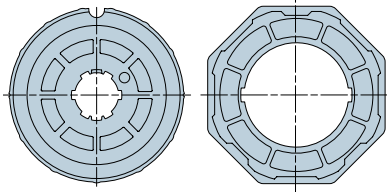

516.01022

Tondo 108x3,5
ruota + corona

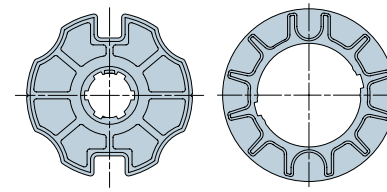

516.01023

Ogiva 100x1,5
ruota + corona

Tipo di rullo presente nell'impianto / scala 1:1

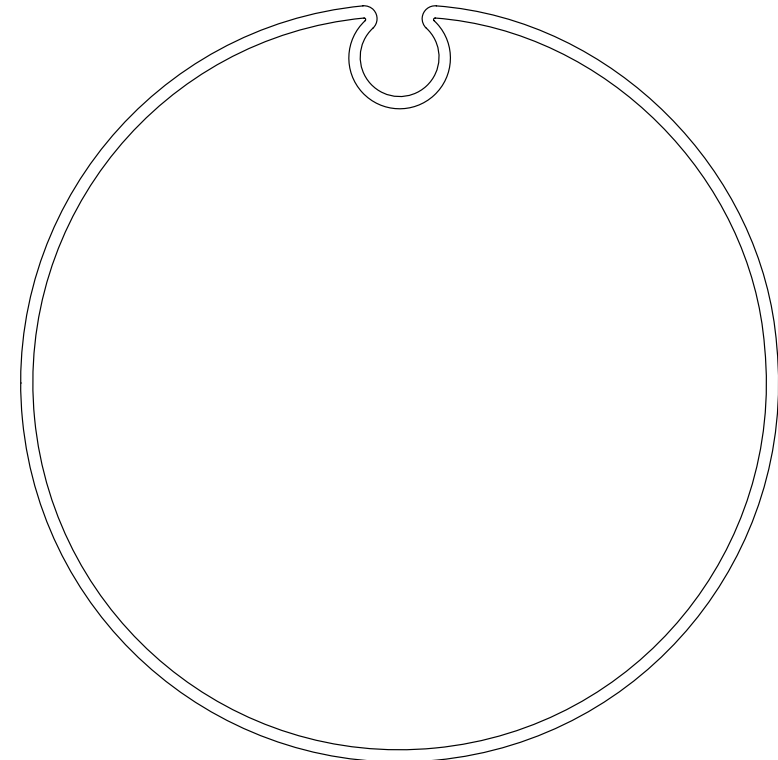
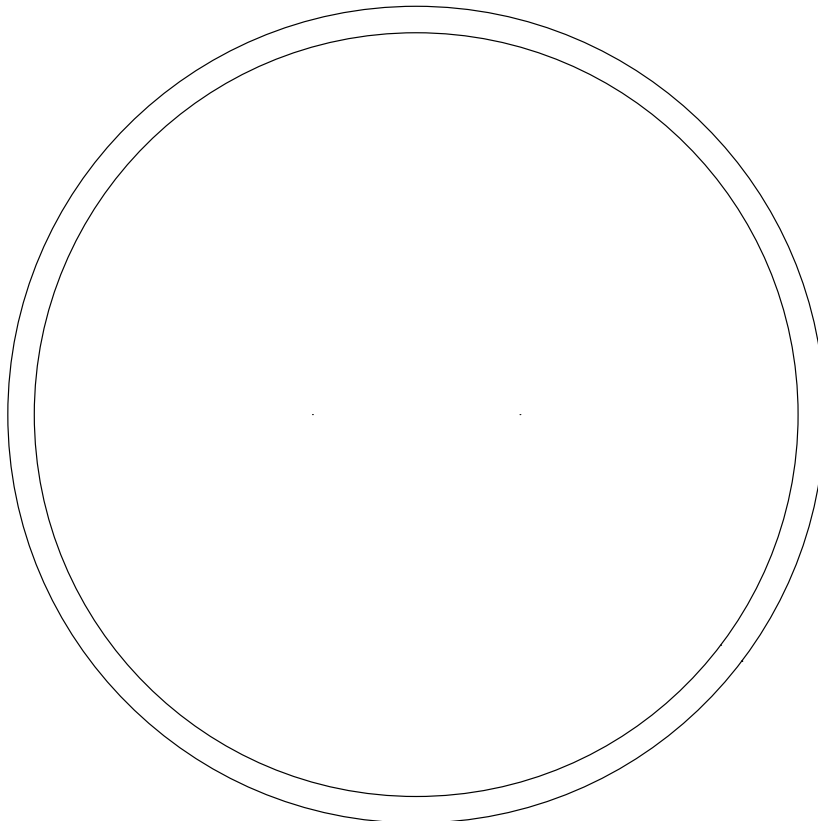

Adattatori compatibili

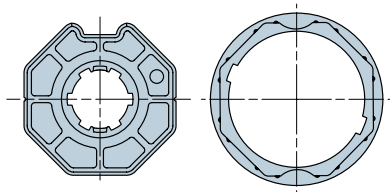
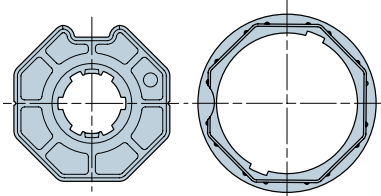
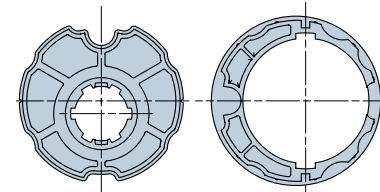
**516.07000**Ottagonale 70x1
ruota + corona**516.07015**Ottagonale 70x1,5
ruota + corona**516.17300**Ogiva inclinata 80x1
ruota + corona

Tipo di rullo presente nell'impianto / scala 1:1

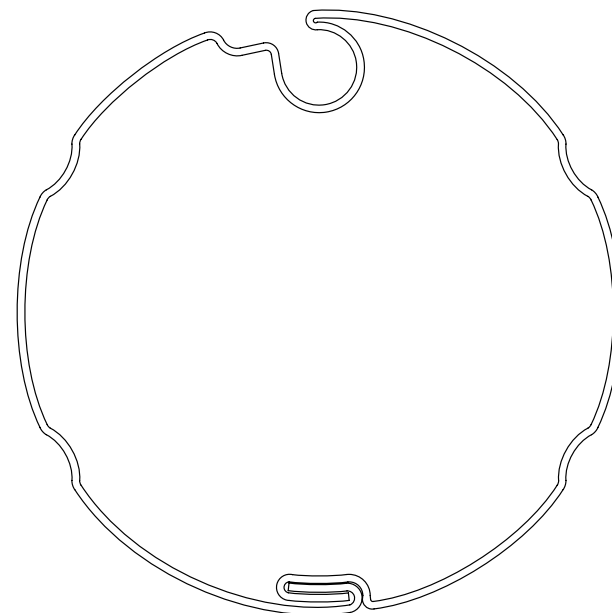
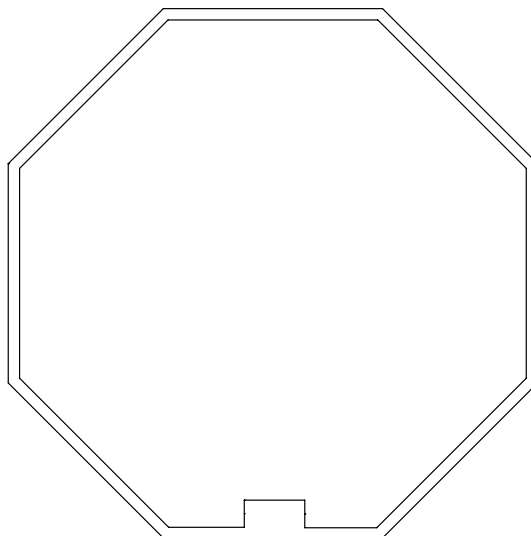
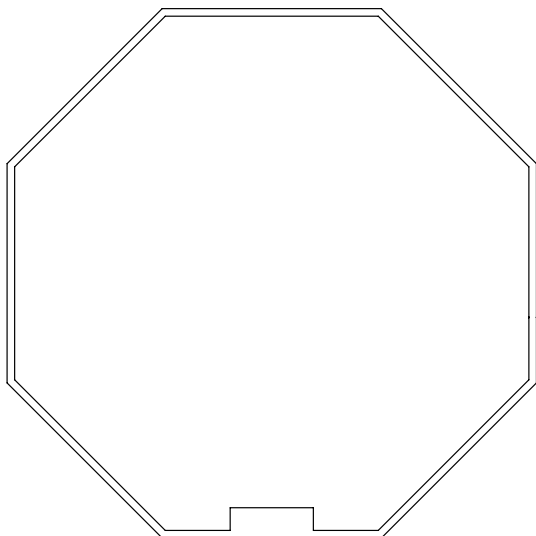

Adattatori – Serie L Ø 58 mm

Adattatori compatibili

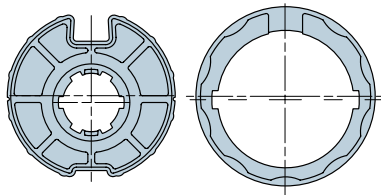

516.17800

Ogiva piatta 78x(0,8÷1,1)
ruota + corona

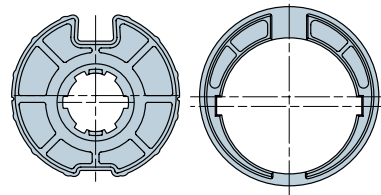

516.17802

Ogiva 78x1
ruota + corona

Tipo di rullo presente nell'impianto / scala 1:1

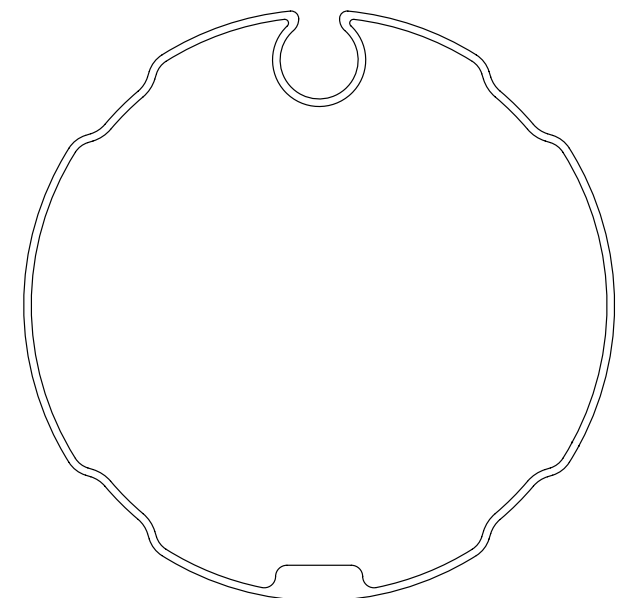
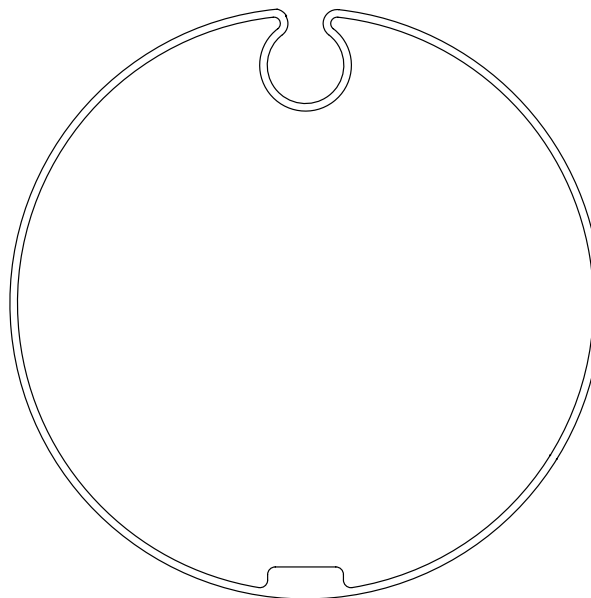
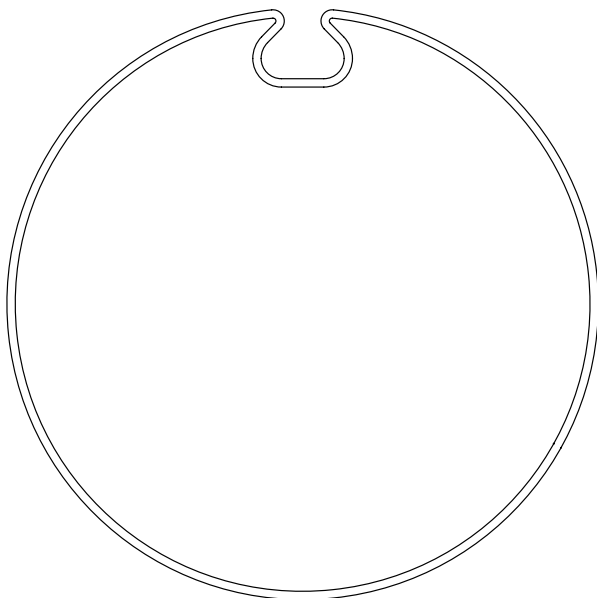

Adattatori compatibili

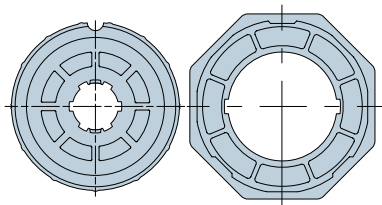
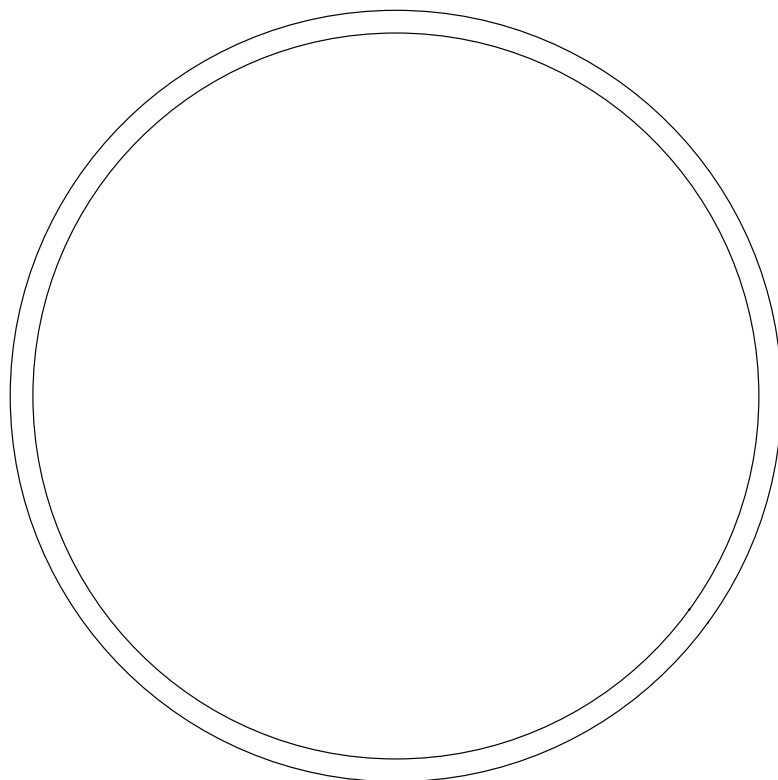
**516.21020**Tondo 102x3
ruota + corona

Tipo di rullo presente nell'impianto / scala 1:1

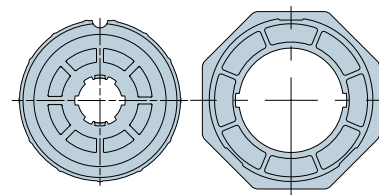
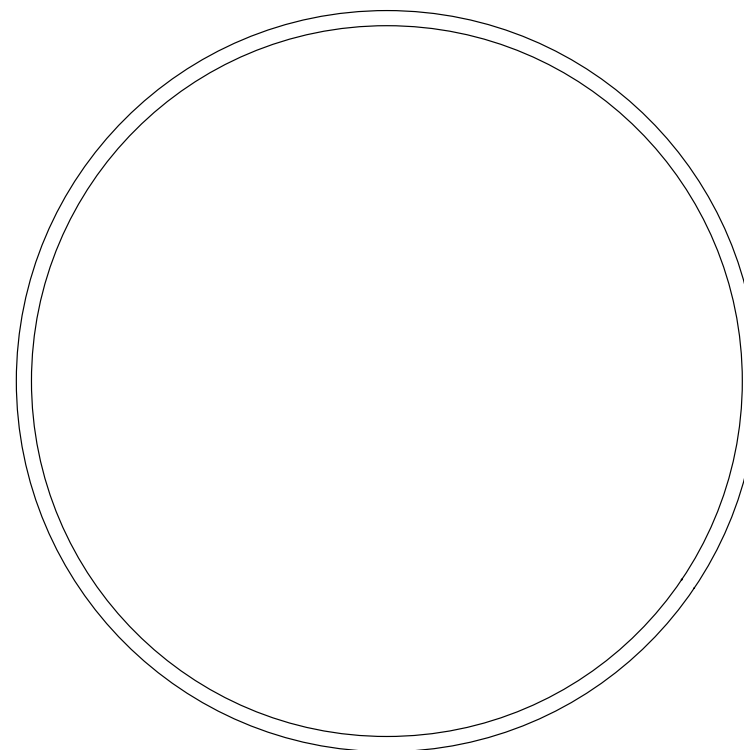
**516.21021**Tondo 98x2
ruota + corona

Adattatori compatibili

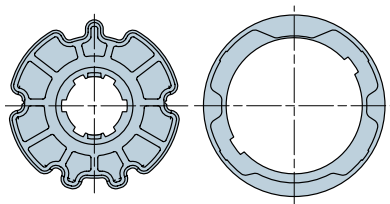

516.28000

ZF80
ruota + corona

Tipo di rullo presente nell'impianto / scala 1:1

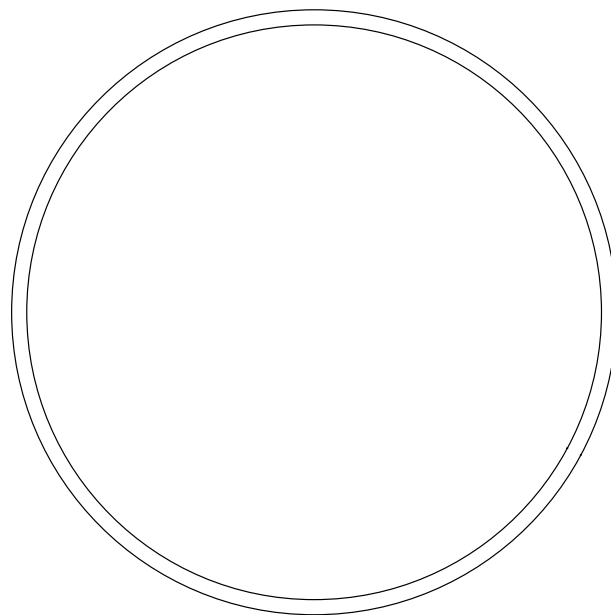
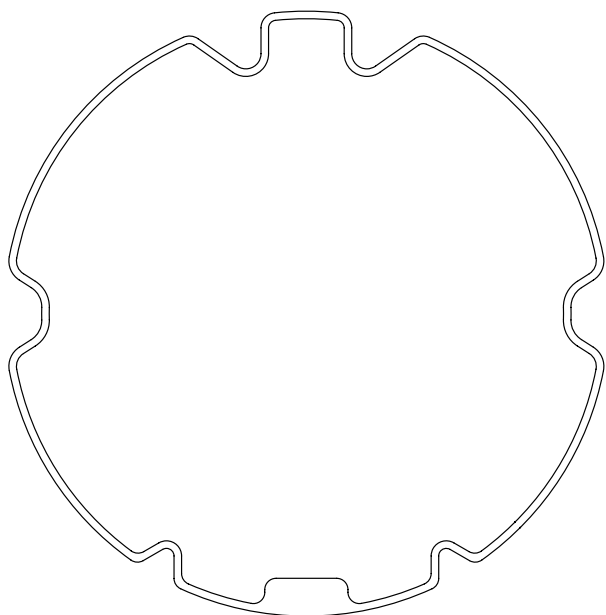

Adattatori – Serie L Ø 58 mm

Adattatori compatibili

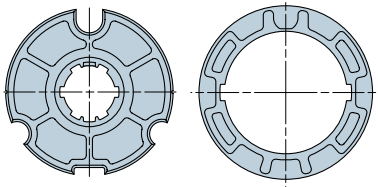

516.28500

Ogiva 85x(1,2÷1,5)
ruota + corona

Tipo di rullo presente nell'impianto / scala 1:1

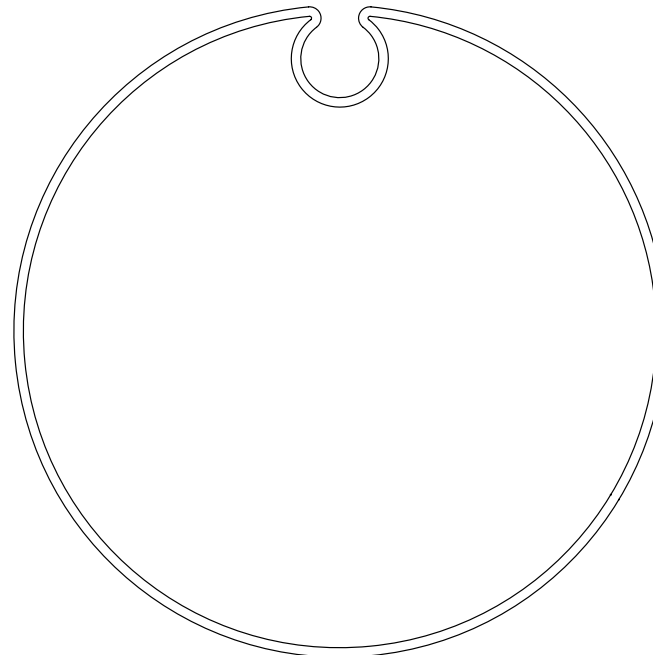
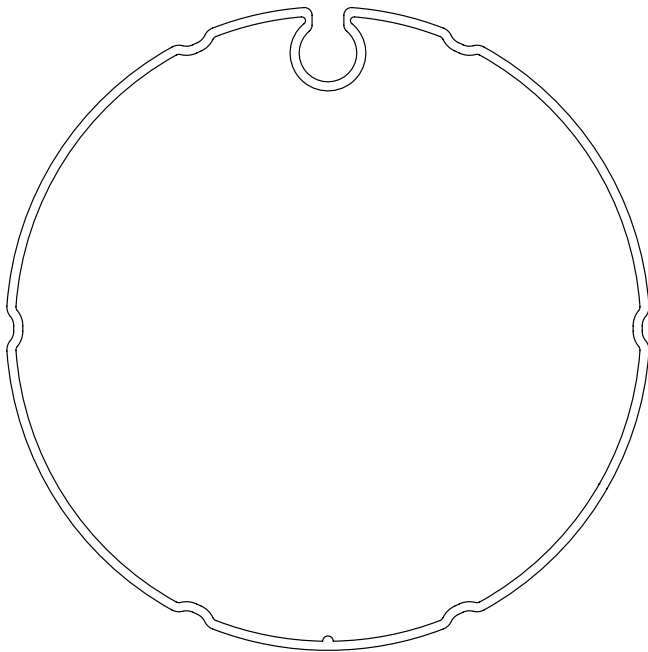

Adattatori compatibili

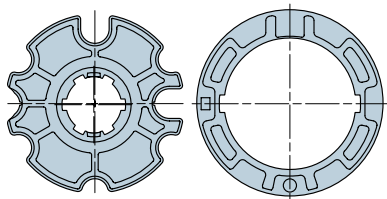
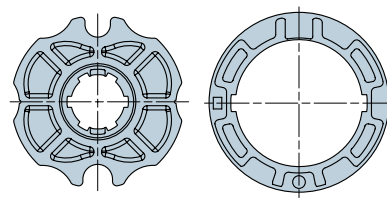
**516.28501**Ogiva 85x1
ruota + corona**516.28502**Ogiva 85x(1,2÷1,5)
ruota + corona

Tipo di rullo presente nell'impianto / scala 1:1

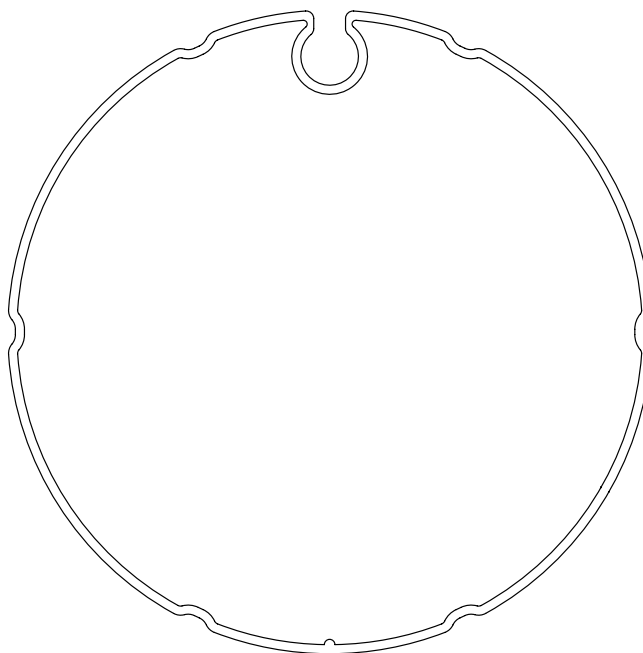
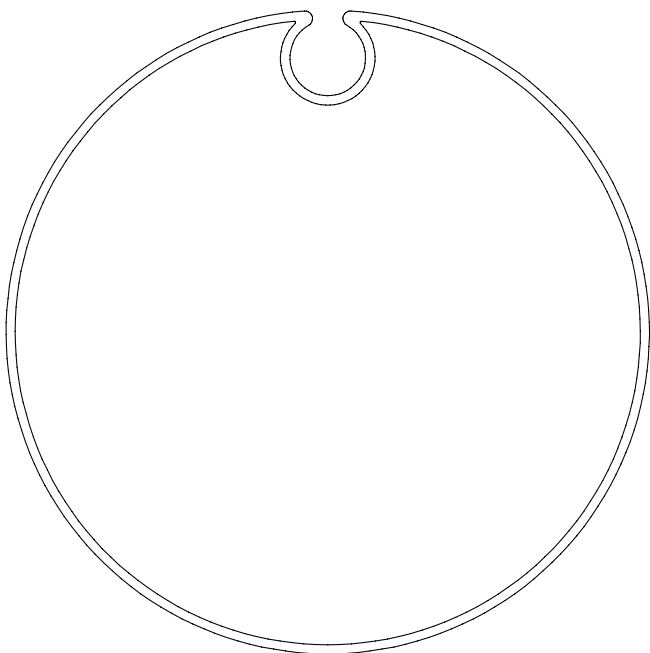

Adattatori – Serie L Ø 58 mm

Adattatori compatibili

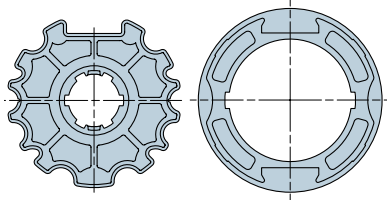

516.28900

Tondo 89x1 (Deprat)
ruota + corona

Tipo di rullo presente nell'impianto / scala 1:1

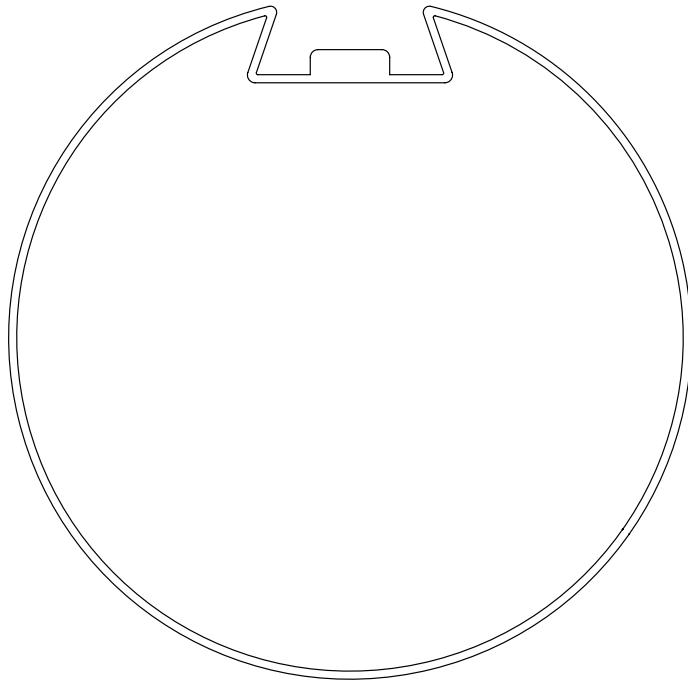

Supporti – Serie L Ø 58 mm

Per motori tubolari senza manovra di soccorso

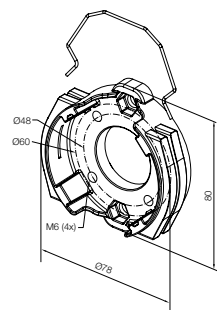

526.10001

Supporto in alluminio con 4 fori M6 e 2 sedi esagonali per dado M6. Per coppia 120 Nm utilizzare: 4 viti M6 su Ø48, 2 viti M6 su esagoni Ø60 (viti e dadi classe 8.8).

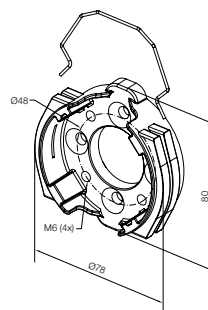

526.10002

Supporto in alluminio con 4 fori M6 e 4 sedi per viti testa svasata da M6. Per coppia 120 Nm utilizzare: 4 viti M6 su Ø48, 4 viti testa svasata su Ø48 (viti classe 8.8).

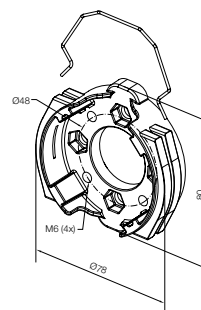

526.10003

Supporto in alluminio con 4 fori M6 e 4 sedi esagonali per dado M6. Per coppia 120 Nm utilizzare: 4 viti M6 su Ø 48, 4 viti M6 su esagoni Ø48 (utilizzare viti e dadi classe 8.8).

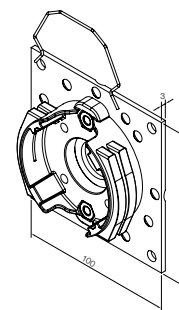

526.10029

Supporto universale.

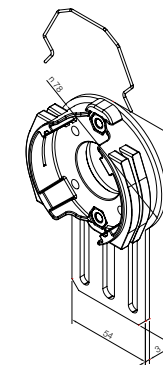

526.10037

Supporto standard regolabile.

Adattatori – Serie XL Ø 90 mm

Adattatori compatibili

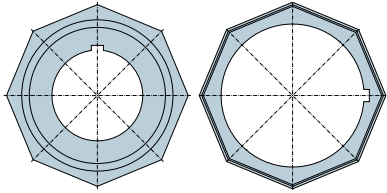

517.01140

Ottagonale 114 mm Heroal
ruota + corona

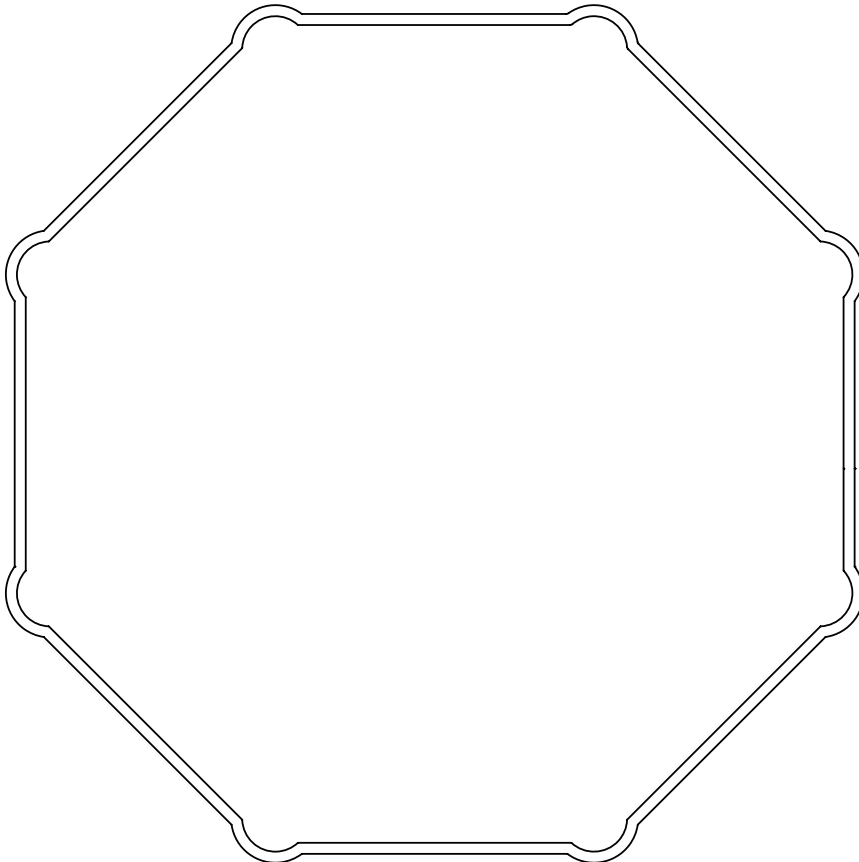

Tipo di rullo presente nell'impianto / scala 1:1

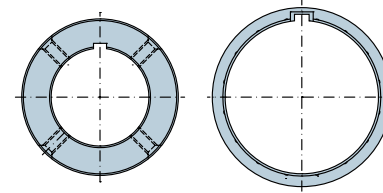

517.21020

Tondo 102x2 mm
con fori filettati M8
ruota + corona

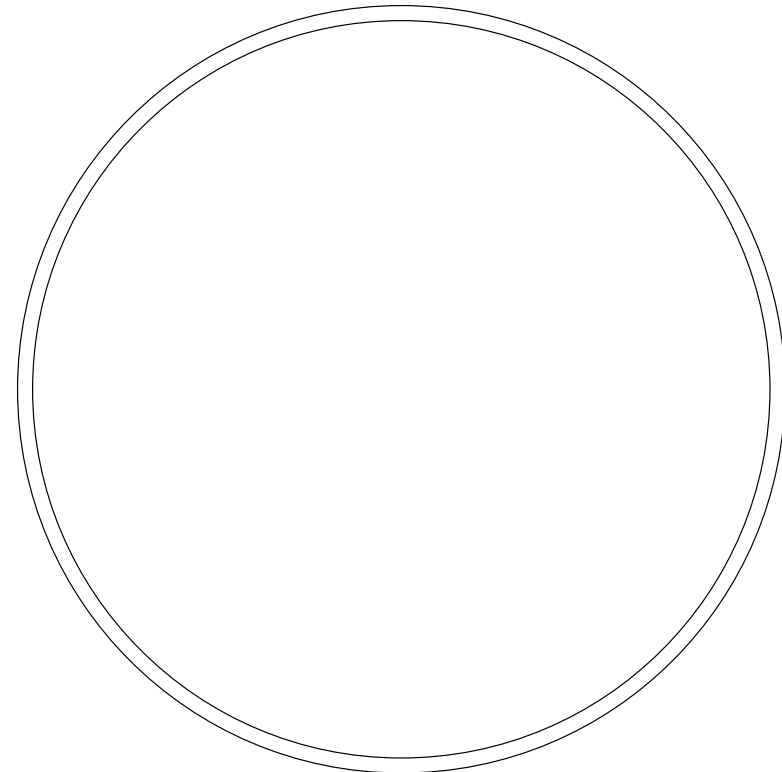

Adattatori – Serie XL Ø 90 mm

Adattatori compatibili

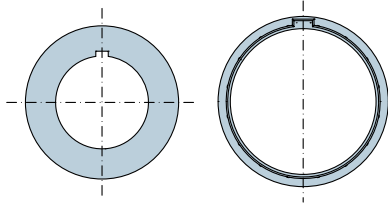

517.21080

Tondo 108x3,6 mm
senza fori filettati
ruota + corona

Tipo di rullo presente nell'impianto / scala 1:1

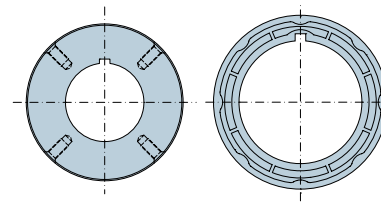
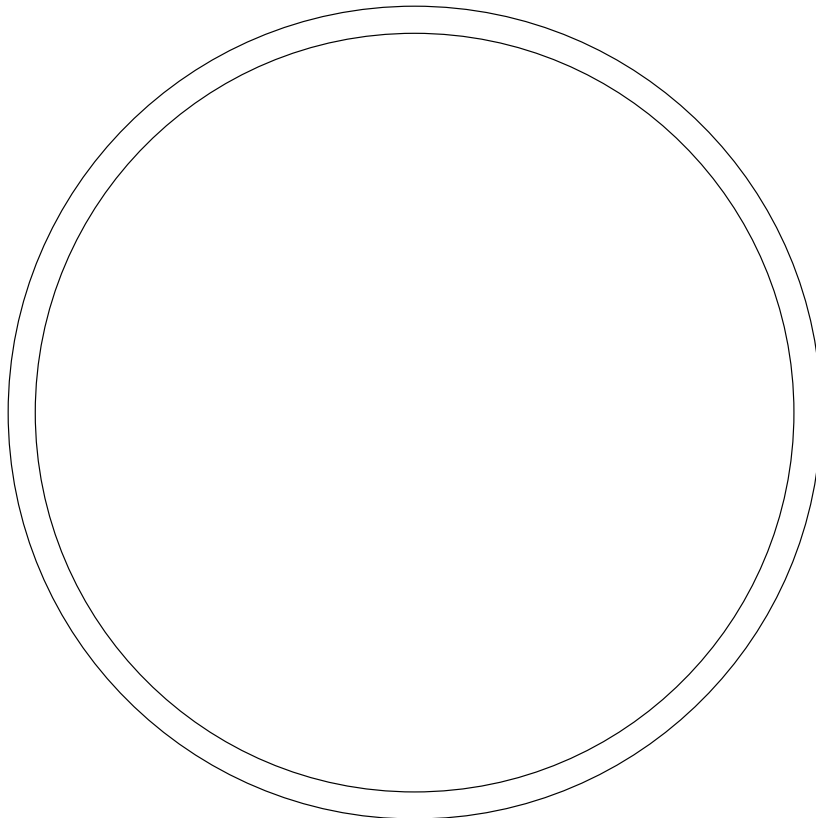

517.21200

Tondo 120 mm Alukon
con fori filettati M8
ruota + corona

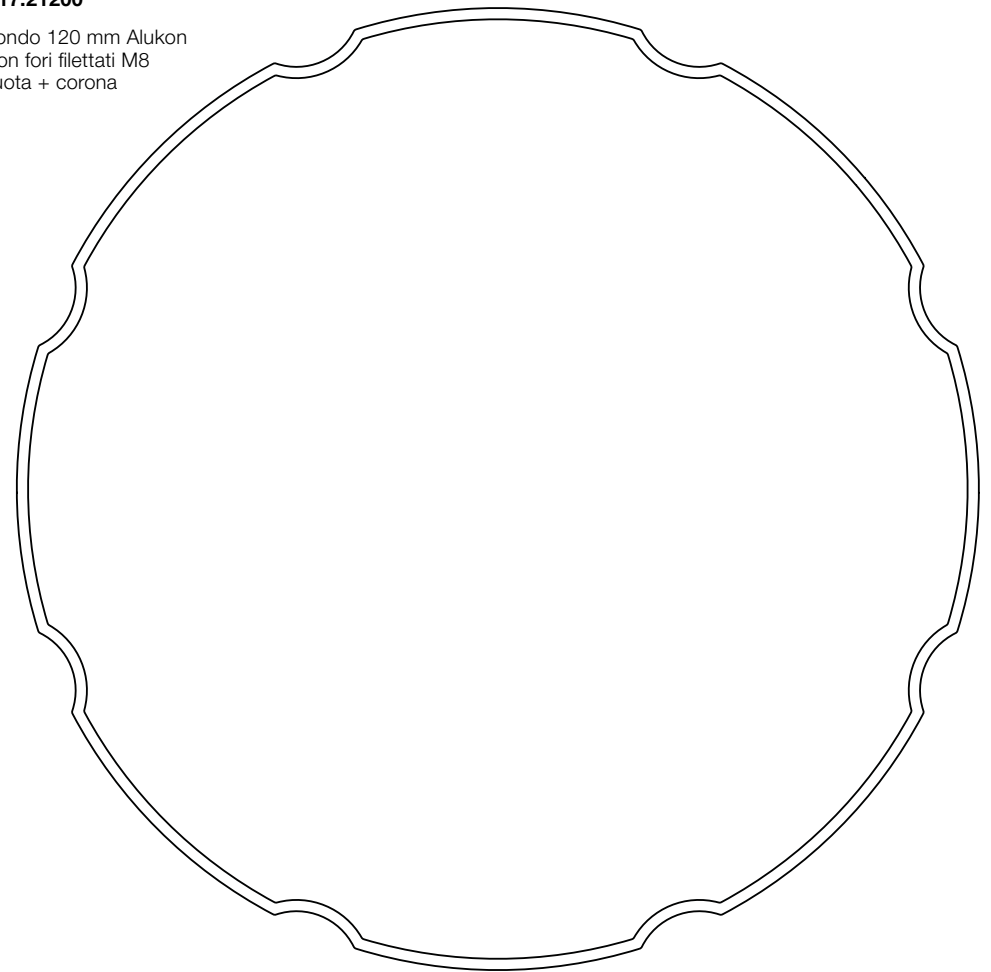

Adattatori compatibili

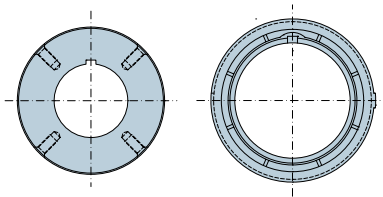

517.21331
Tondo 133x2 mm
con fori filettati M8
ruota + corona

Tipo di rullo presente nell'impianto / scala 1:1

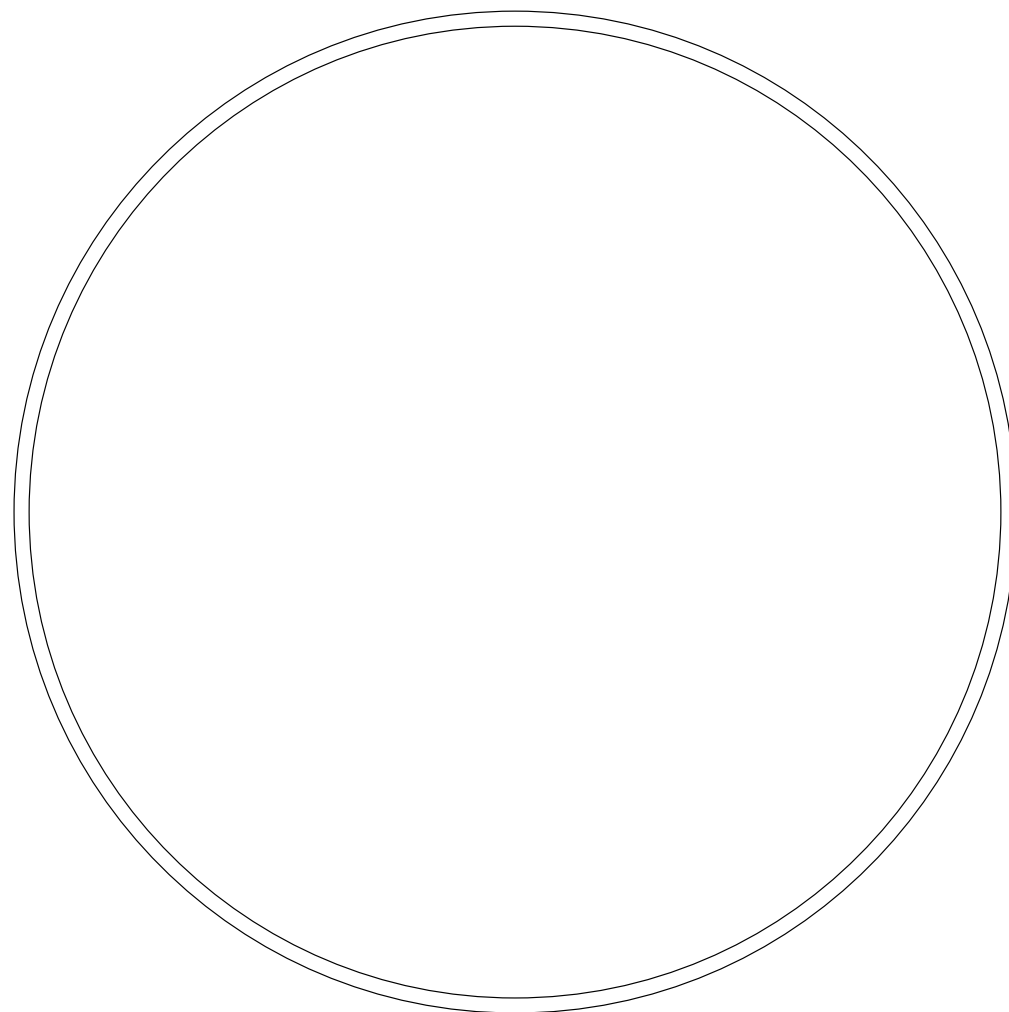

Adattatori – Serie XL Ø 90 mm

Adattatori compatibili

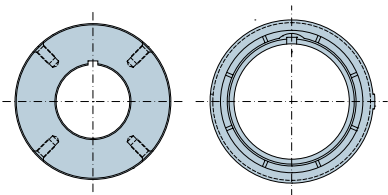

517.21332

Tondo 133x2,5 mm
con fori filettati M8
ruota + corona

Tipo di rullo presente nell'impianto / scala 1:1

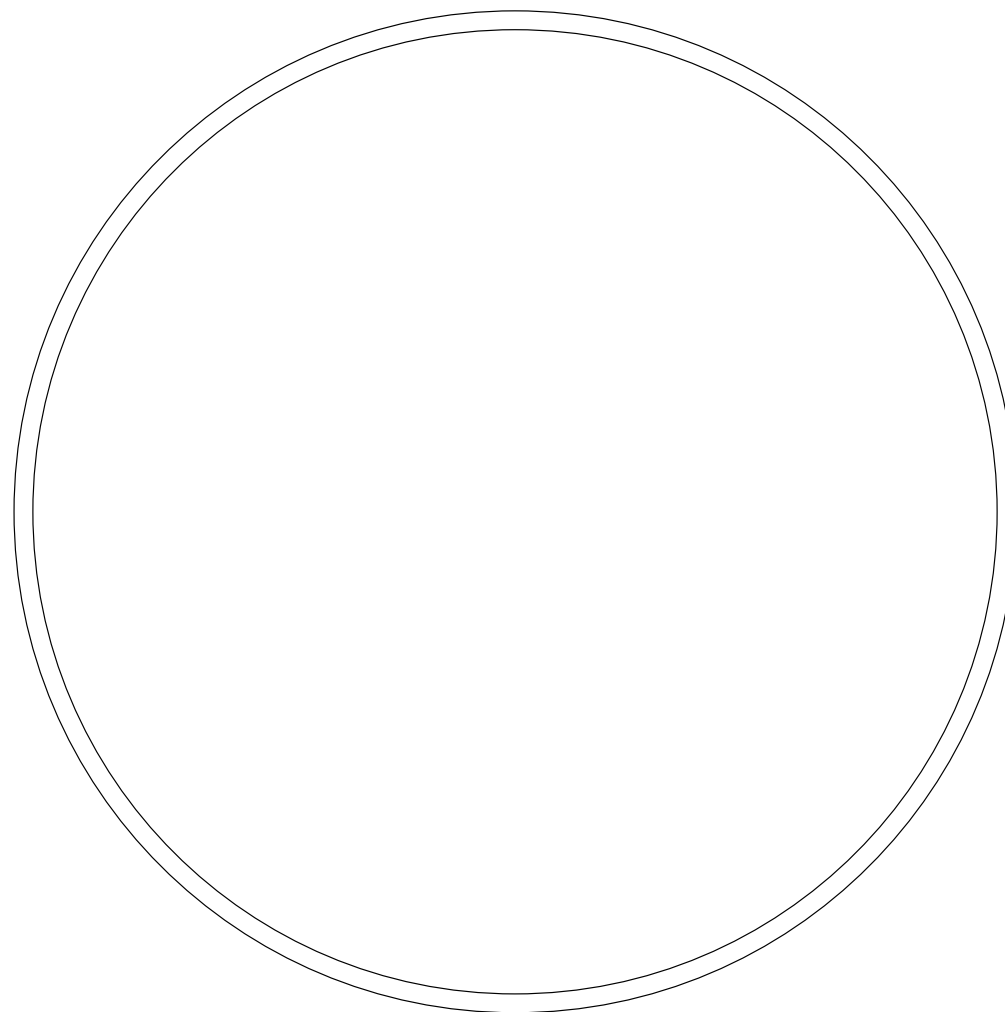

Adattatori compatibili

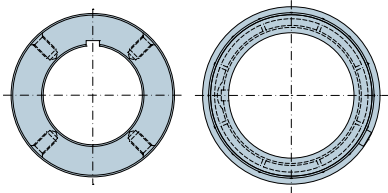

517.21333
Tondo 133x4 mm
con fori filettati M8
ruota + corona

Tipo di rullo presente nell'impianto / scala 1:1

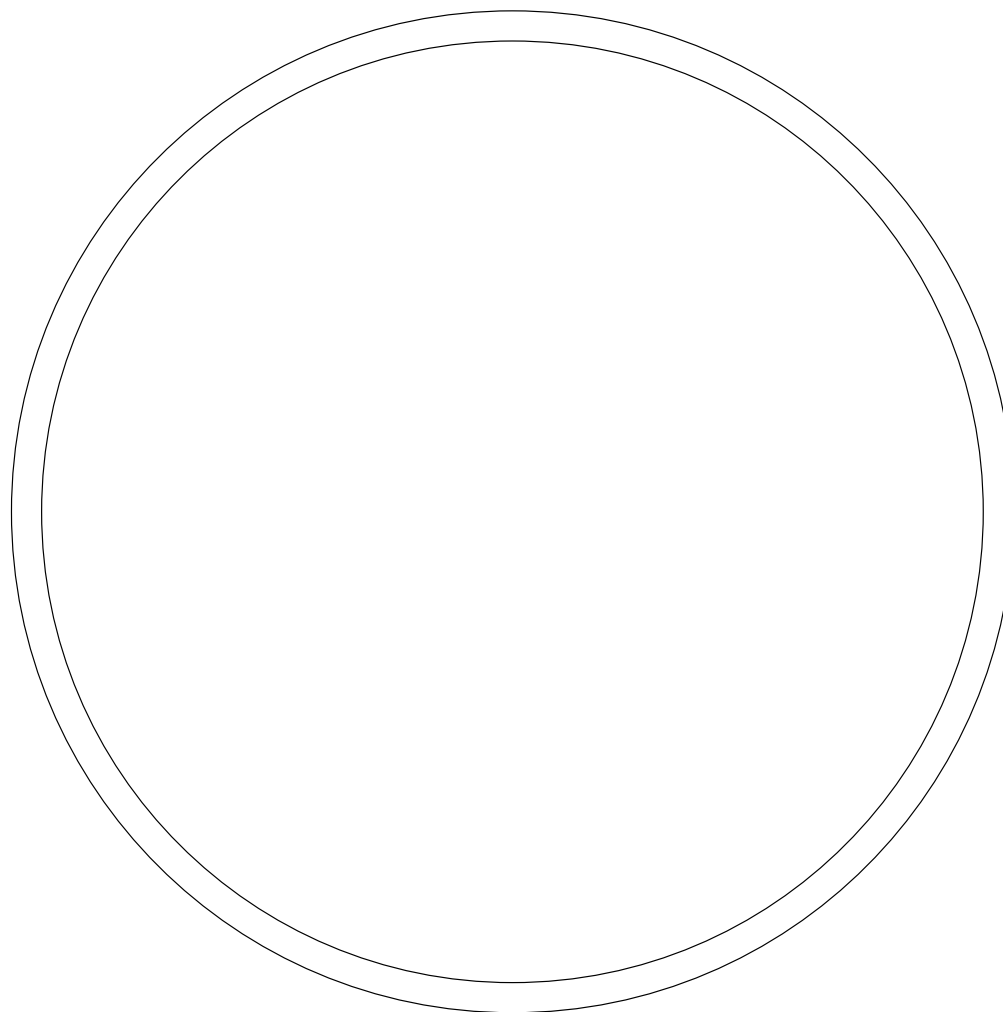

Adattatori – Serie XL Ø 90 mm

Adattatori compatibili

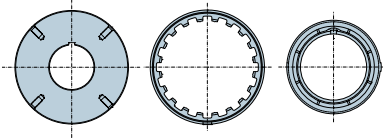

517.21591

Tondo 159x2,6 mm con fori filettati M8
ruota + 2 corone ad innesto una sull'altra

Tipo di rullo presente nell'impianto / scala 1:1

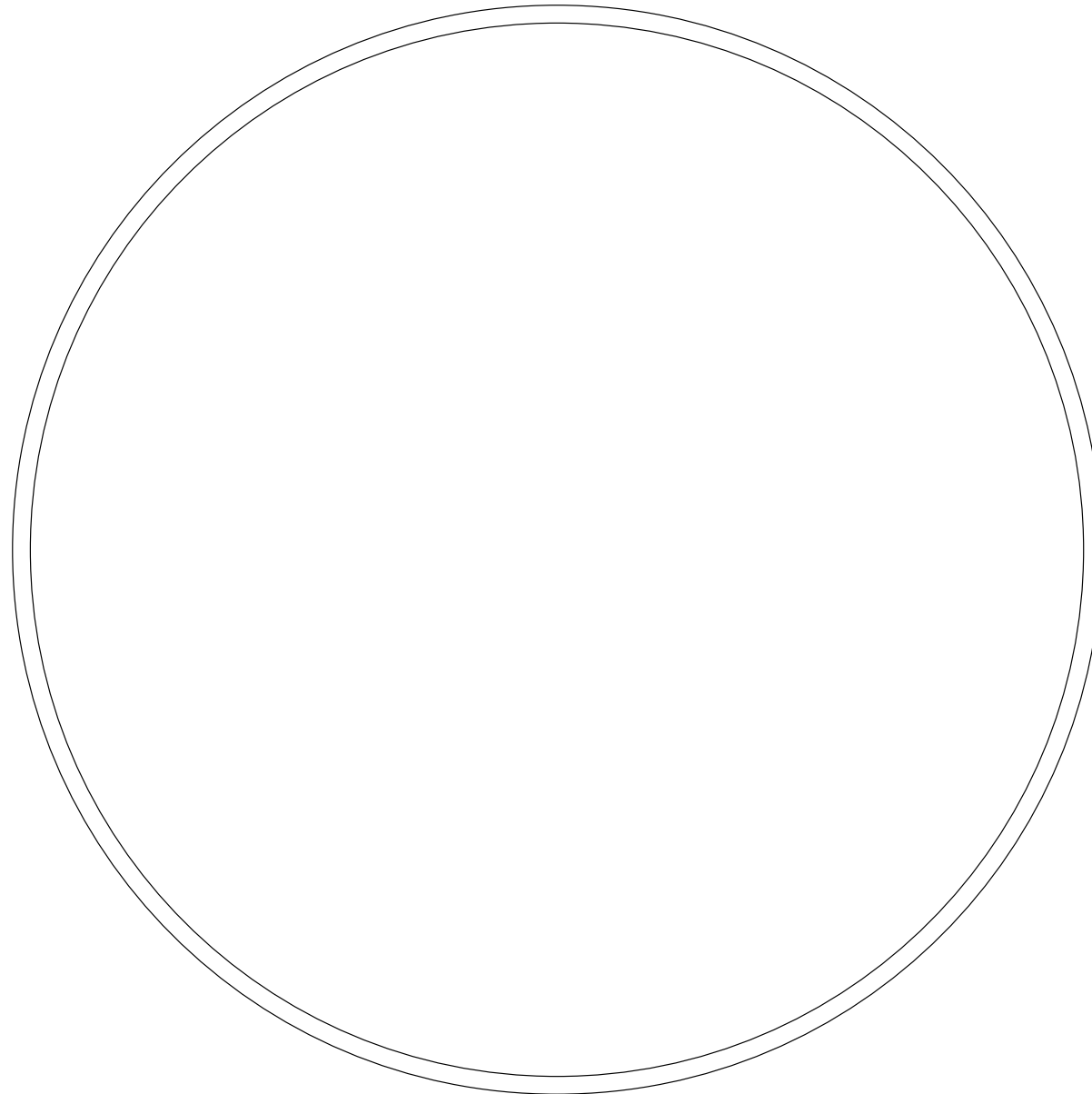

Adattatori compatibili

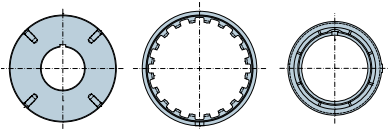

517.21592

Tondo 159x4,5 mm con fori filettati M8
ruota + 2 corone ad innesto una sull'altra

Tipo di rullo presente nell'impianto / scala 1:1

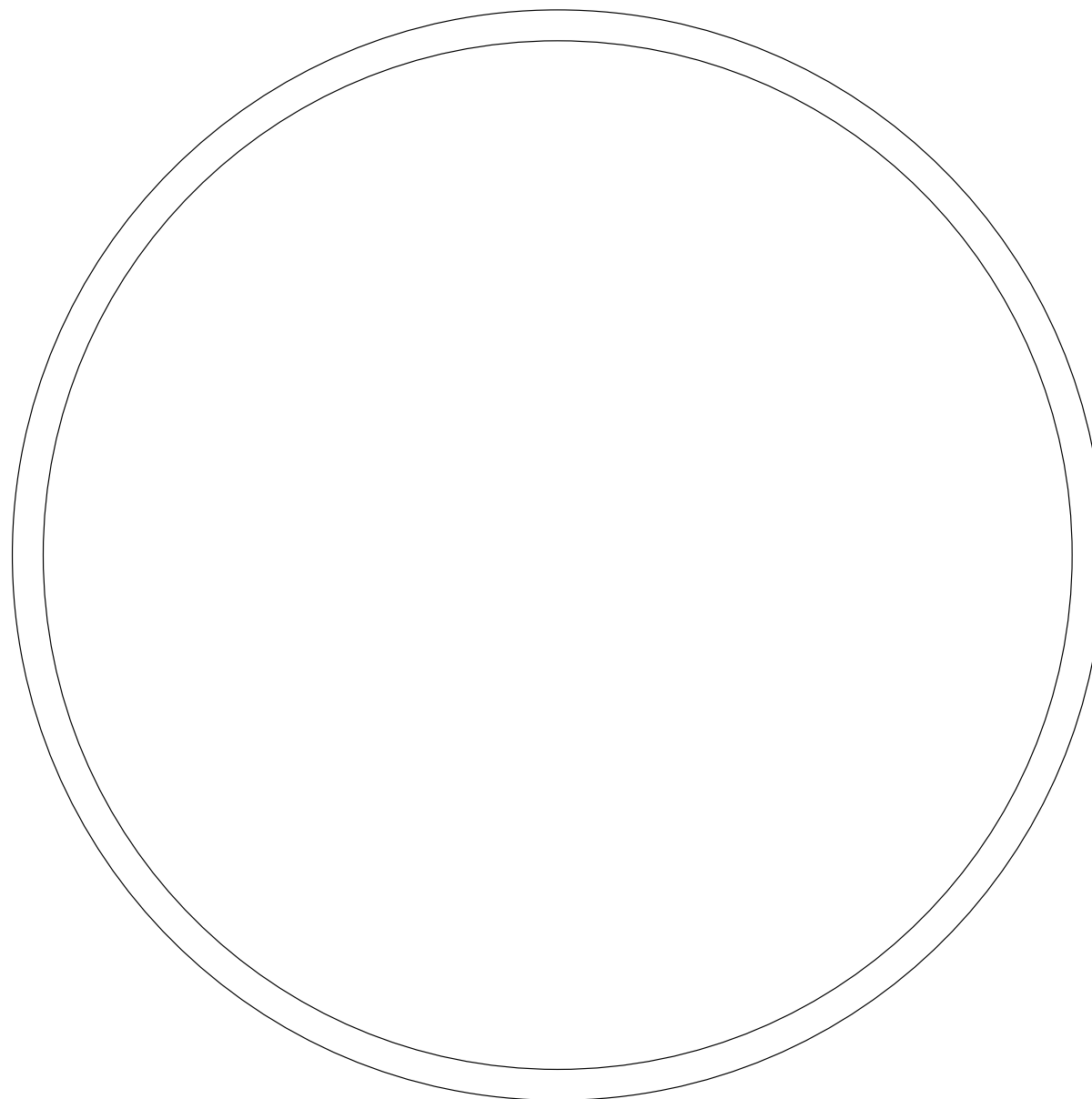

Adattatori – Serie XL Ø 90 mm

Adattatori compatibili

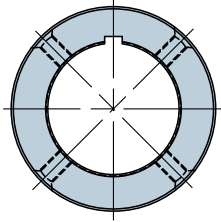

517.29800

Tondo 98x2;
101,6x3,6 mm con fori filettati M8 ruota

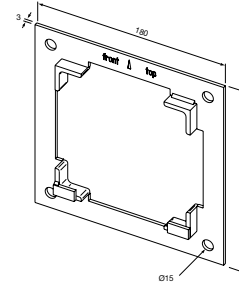

537.10001

Supporto a parete.

Tipo di rullo presente nell'impianto / scala 1:1

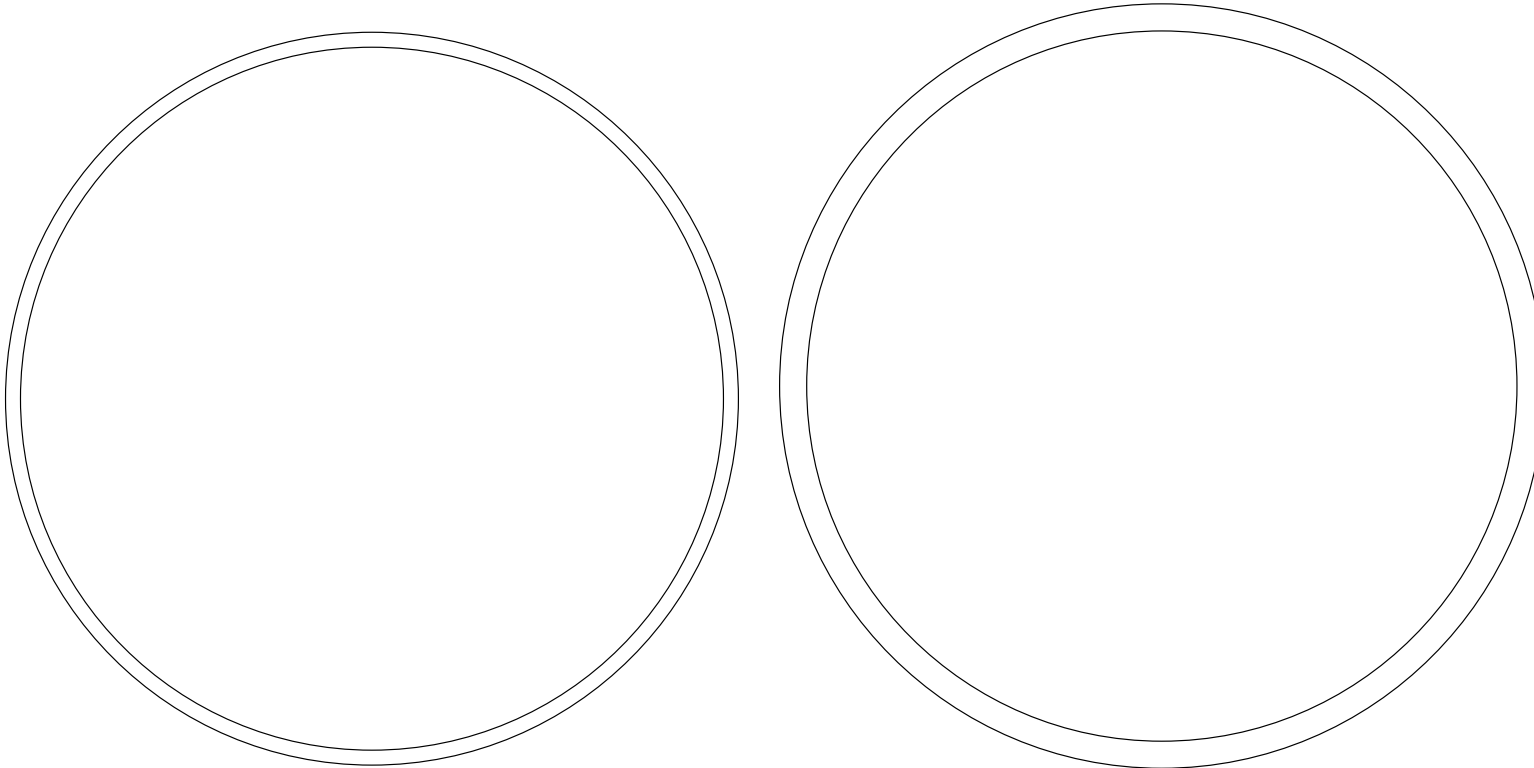



Accessori comuni



575.11055

Molla anti-intrusione con gancio + 2 maglie.



575.11057

Molla anti-intrusione con gancio + 3 maglie.



575.11058

Molla anti-intrusione 1 elemento, doghe spessore 8 e 14 mm, rulli ottagonali 60, ZF54 e ZF64.



575.11059

Molla anti-intrusione 2 elementi, doghe spessore 8 e 14 mm, rulli ottagonali 60, ZF54 e ZF64.



39.030

Connettore maschio Hirschmann Stas 3N grigio (da associare a 39.032).



39.031

Connettore femmina Hirschmann Stak 3N grigio (da associare a 39.032).



39.032

Staffa di fissaggio da applicare sul 39.030.



575.11060

Anello ottagonale Ø 60 mm.



575.11070

Anello ottagonale Ø 70 mm.



575.12260

Calotta telescopica in plastica con perno in acciaio ottagonale Ø 60 mm.



575.12060

Calotta con perno per rullo ottagonale Ø 60 mm.



575.12250

Calotta con perno per rullo tondo Ø 50 mm.



575.12270

Calotta telescopica per rullo ottagonale Ø 70 mm.



575.12070

Calotta con perno per rullo ottagonale Ø 70 mm.



585.10200

Chiave di regolazione.



41.082

Cuscinetto con diametro esterno 42 mm e foro asse 12 mm.



525.10048

Supporto per cuscinetti, Ø 42 mm regolabile (accoppiabile all'art. 41.082).



525.10066

Supporto per cuscinetti in acciaio galvanizzato, Ø 42 mm (accoppiabile all'art. 41.082).

Aste e Occhioli



Codice	Descrizione
576.10150	Asta con gancio, colore grigio RAL7035. L=1500 mm
576.10180	Asta con gancio, colore grigio RAL7035. L=1800 mm

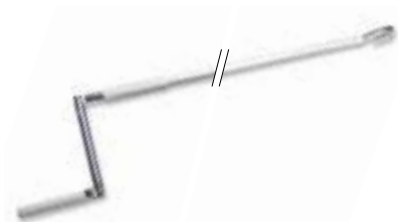

578.15045	Asta con gancio a maniglia snodata, bianco RAL9010. L=1500 mm.
------------------	----------------------------------------------------------------

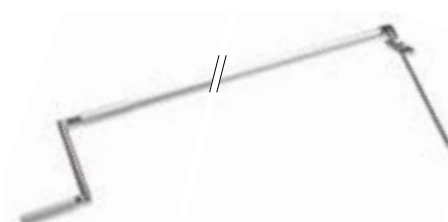

579.15145	Asta con flangia a 2 fori e terminale esagono 7, bianco RAL9010. L=1500 mm.
------------------	-----------------------------------------------------------------------------



578.18047	Asta per snodo a scomparsa, quadro 8. L=1500 mm (da accoppiare necessariamente all'art. 578.18048).
------------------	-----------------------------------------------------------------------------------------------------

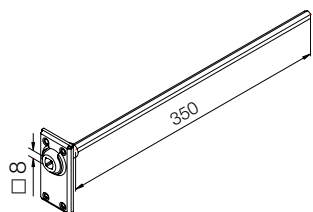

578.18048	Snodo a scomparsa quadro 8 con asta esagono 7 (da accoppiare necessariamente all'art. 578.18047).
------------------	---------------------------------------------------------------------------------------------------

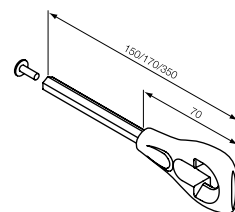

Occhiolo con asta esagono 7	
Codice	Misura L
525.10025	150 mm
525.10025/170	170 mm
525.10025/350	350 mm

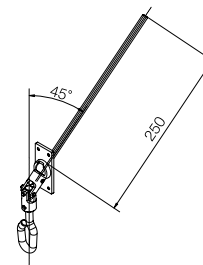

577.10145	Occhiolo con snodo 45°, flangia a 4 fori e terminale esagono 7.
------------------	-----------------------------------------------------------------

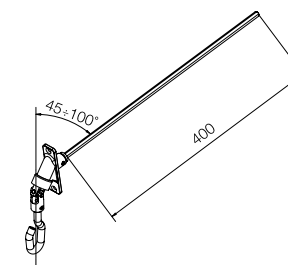

577.14190	Occhiolo con snodo 90°, flangia in alluminio a 2 fori e terminale esagono 7.
------------------	------------------------------------------------------------------------------

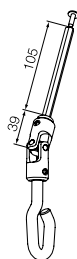

577.10146	Occhiolo con snodo e terminale esagono 7.
------------------	-------------------------------------------

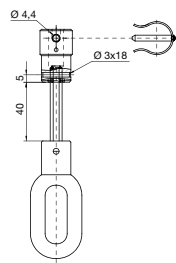

577.10148	Occhiolo per motore Era XLH.
------------------	------------------------------

Esempi di installazione per tende

Configurazioni per motori tubolari con ricevente radio integrata

MOTORI PREDISPOSTI:

Con finecorsa meccanico, ricevitore radio integrato, tecnologia Nice TTBus e manovra di soccorso manuale
ERA PLUS MH, ERA PLUS LH

Con finecorsa a pulsante, ricevitore radio integrato e tecnologia Nice TTBus
ERA PLUS M

Con finecorsa elettronico e ricevitore integrato
ERA FIT M

Con finecorsa elettronico, ricevitore radio integrato e manovra di soccorso manuale
ERA FIT MHT

Con finecorsa elettronico, ricevitore radio integrato e tecnologia Nice
ERA MAT

***ATTENZIONE:** Non collegare direttamente l'alimentazione da rete ai fili dedicati alla tecnologia TTBus in bassa tensione (bianco-bianco nero-bianco arancione). Nel caso questi non vengano utilizzati procedere ad un corretto isolamento.

INSTALLAZIONE CON COMANDO E/O SENSORE CLIMATICO RADIO

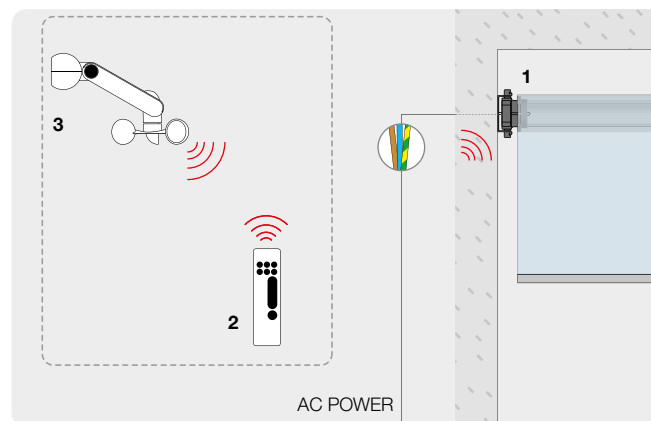

1. MOTORE TUBOLARE* 2. TRASMETTITORE 3. ANEMOMETRO RADIO SOLARE SERIE NEMO

INSTALLAZIONE CON COMANDO E/O SENSORE CLIMATICO FILARE

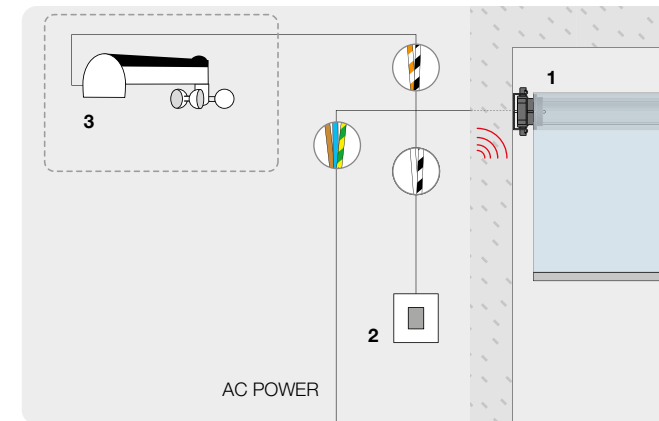

1. MOTORE TUBOLARE 2. PULSANTE "PUSH BOTTON" COLLEGATO AL TTBUS* 3. ANEMOMETRO VIA FILO SERIE VOLO COLLEGATO AL TTBUS*

Configurazione non consentita con i modelli ERA FIT M, ERA FIT MHT, ERA PLUS MH, ERA PLUS LH.

INSTALLAZIONE COMPLETA CON COMANDO FILARE E RADIO

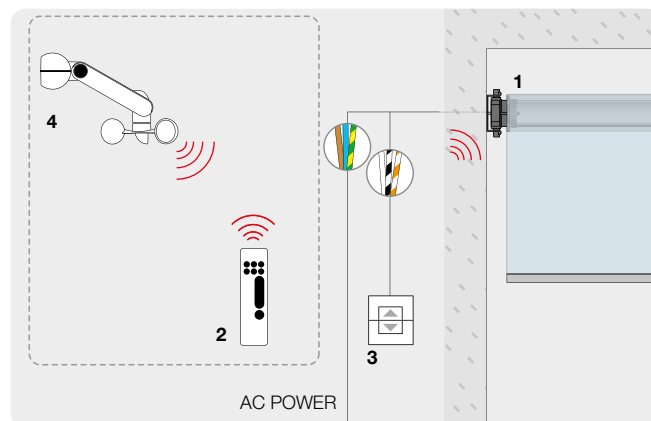

1. MOTORE TUBOLARE 2. TRASMETTITORE 3. PULSANTE "SALI/SCENDI" COLLEGATO AL TTBUS* O PULSANTE "PUSH BOTTON" CON ERA PLUS MH E ERA PLUS LH 4. ANEMOMETRO RADIO SOLARE SERIE NEMO
 Configurazione non consentita con i modelli ERA FIT M e ERA FIT MHT.

Configurazioni per motori tubolari senza ricevente radio integrata

MOTORI PREDISPOSTI:

Con finecorsa meccanico
ERA S, ERA M, ERA L, ERA XL

Con finecorsa meccanico, manovra di soccorso manuale
ERA MH, ERA LH, ERA XLH

Con finecorsa a pulsante
ERA QUICK

Con finecorsa elettronico
ERA STAR

INSTALLAZIONE CON COMANDO E/O SENSORE CLIMATICO RADIO

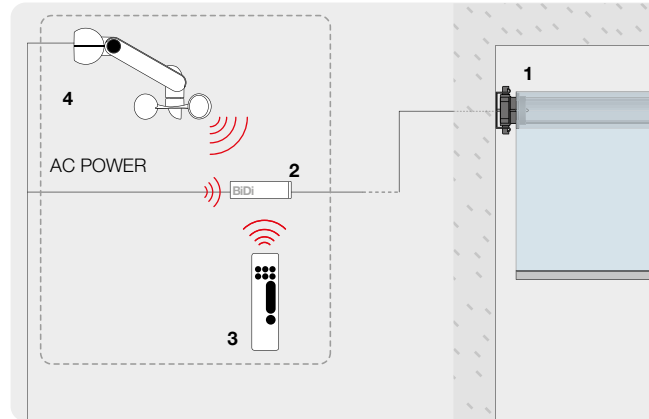

1. MOTORE TUBOLARE 2. CENTRALE BIDI-SHUTTER/BIDI-AWNING 3. TRASMETTITORE 4. ANEMOMETRO RADIO SERIE NEMO

INSTALLAZIONE CON COMANDO E/O SENSORE CLIMATICO FILARE

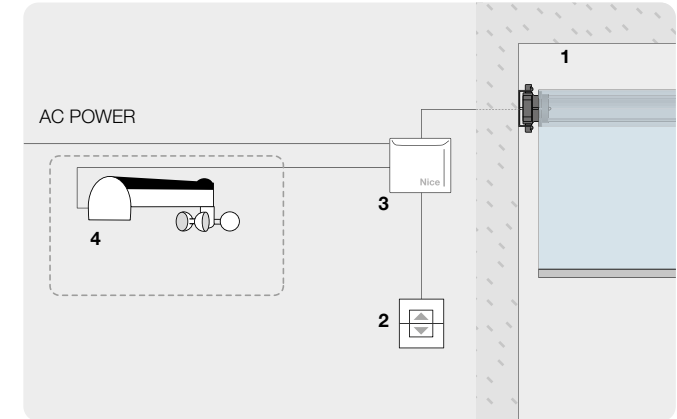

1. MOTORE TUBOLARE 2. PULSANTE "SALI/SCENDI" COLLEGATO ALLA CENTRALE SERIE MINDY TT3 3. CENTRALE SERIE MINDY TT3 4. ANEMOMETRO VIA FILO SERIE VOLO

INSTALLAZIONE COMPLETA CON COMANDO FILARE E RADIO

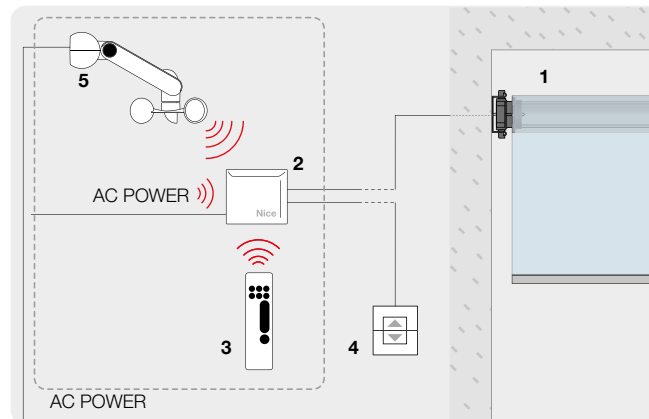

1. MOTORE TUBOLARE 2. CENTRALE SERIE MINDY TT4 3. TRASMETTITORE 4. PULSANTE "SALI/SCENDI" COLLEGATO ALLA CENTRALE SERIE MINDY TT4 5. ANEMOMETRO RADIO SERIE NEMO

Nice

Esempi di installazione per tapparelle

Configurazioni per motori tubolari con ricevente radio integrata

MOTORI PREDISPOSTI:

Con finecorsa a pulsante, ricevitore radio integrato e tecnologia Nice TTBus

ERA PLUS M

Con finecorsa meccanico, manovra di soccorso manuale, ricevitore radio integrato e tecnologia

ERA PLUS MH, ERA PLUS LH

Con finecorsa elettronico e ricevitore radio integrato

ERA FIT SP, ERA FIT M, ERA FIT MP

Con finecorsa elettronico, ricevitore radio integrato e tecnologia Nice TTBus

ERA MAT

***ATTENZIONE:** Non collegare direttamente l'alimentazione da rete ai fili dedicati alla tecnologia TTbus in bassa tensione (bianco-bianco nero-bianco arancione). Nel caso questi non vengano utilizzati procedere ad un corretto isolamento.

INSTALLAZIONE CON COMANDO RADIO

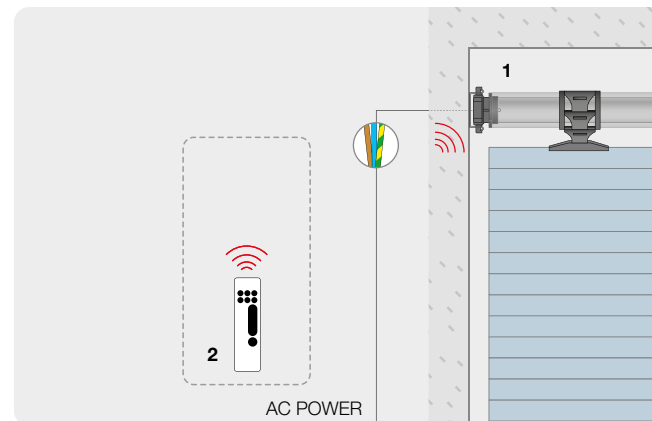

1. MOTORE TUBOLARE 2. TRASMETTITORE

INSTALLAZIONE COMPLETA CON COMANDI RADIO

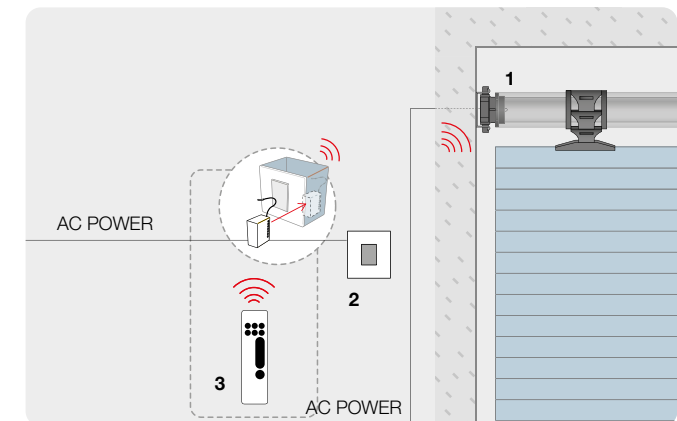

1. MOTORE TUBOLARE 2. TRASMETTITORE AD INCASSO SERIE TAG TTX4 COLLEGATO TRAMITE ALIMENTAZIONE DA RETE 3. TRASMETTITORE

INSTALLAZIONE COMPLETA CON COMANDO FILARE E RADIO

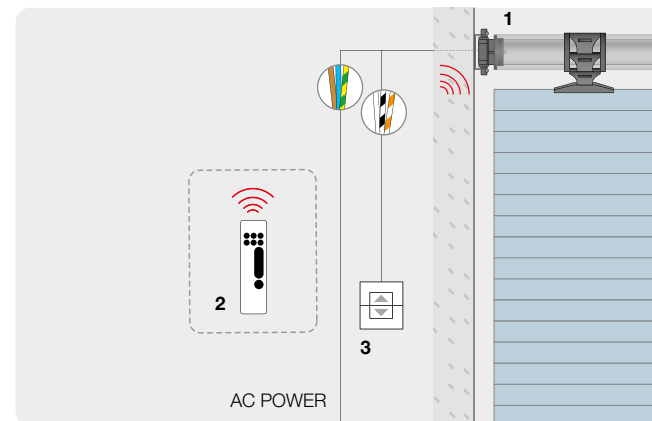

1. MOTORE TUBOLARE 2. TRASMETTITORE 3. PULSANTE "SALI/SCENDI" COLLEGATO AL TTBUS* O PULSANTE "PUSH BOTTON" CON ERA PLUS MH E ERA PLUS LH

Configurazione non consentita con i modelli ERA FIT SP, ERA FIT M e ERA FIT MP.

Configurazioni per motori tubolari senza ricevente radio integrata

MOTORI PREDISPOSTI:

Con finecorsa meccanico
ERA S, ERA M, ERA L, ERA XL

Con finecorsa meccanico, manovra di soccorso manuale
ERA MH, ERA LH, ERA XLH

Con finecorsa a pulsante
ERA QUICK

Con finecorsa elettronico
ERA STAR

INSTALLAZIONE CON COMANDO RADIO

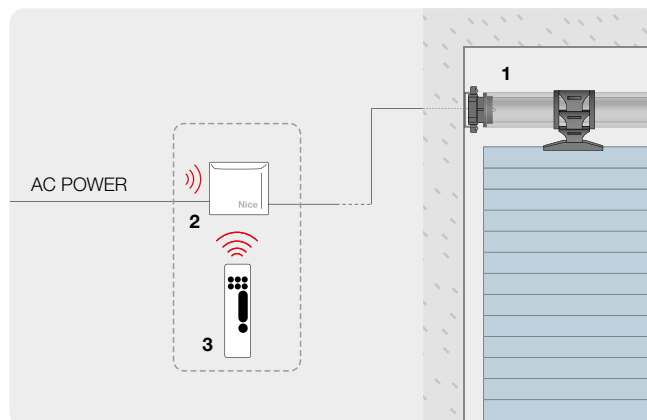

1. MOTORE TUBOLARE 2. CENTRALE SERIE MINDI TT4 3. TRASMETTITORE

INSTALLAZIONE CON COMANDO FILARE

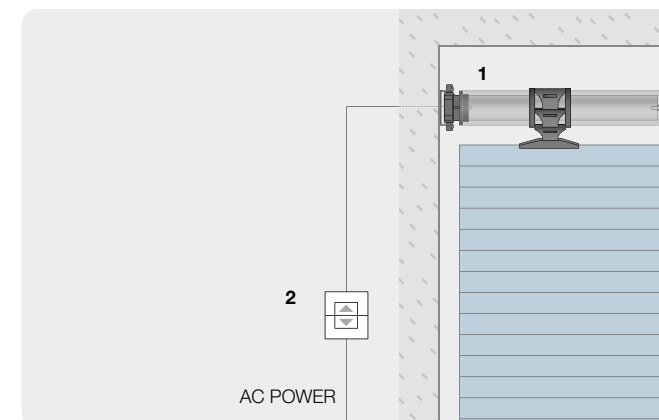

1. MOTORE TUBOLARE 2. PULSANTE "SALI/SCENDI" INTERBLOCCATO COLLEGATO TRAMITE ALIMENTAZIONE DA RETE

INSTALLAZIONE COMPLETA CON COMANDO FILARE E RADIO

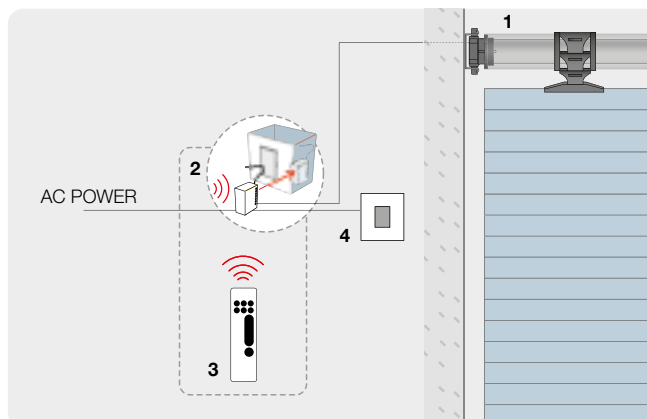

1. MOTORE TUBOLARE 2. CENTRALE MINIATURIZZATA SERIE BIDI-SHUTTER COLLEGATA TRAMITE ALIMENTAZIONE DA RETE 3. TRASMETTITORE 4. PULSANTE "PUSH BOTTON"

Nice

Esempi di installazione per tapparelle in parallelo

Configurazione completa per motori tubolari con finecorsa meccanico

MOTORI PREDISPOSTI:

Con finecorsa meccanico
ERA S, ERA M, ERA L

Con finecorsa meccanico, manovra
di soccorso manuale
ERA MH, ERA LH

***ATTENZIONE:** il numero massimo di motori collegabili
in parallelo dipende dalla potenza della centrale di
comando.

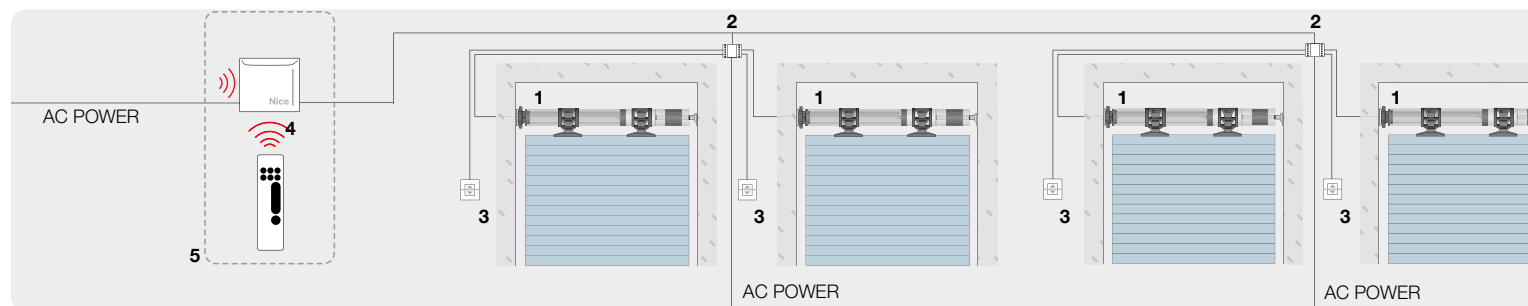

1. MOTORE TUBOLARE 2. SCHEDA DI ESPANSIONE TTE 3. PULSANTE "SALI/SCENDI" SINGOLO 4. CENTRALE DI COMANDO SERIE MINDY TT4* 5. TRASMETTITORE PER COMANDO DI GRUPPO

Configurazione completa per motori tubolari senza ricevente radio integrata

MOTORI PREDISPOSTI:

Con finecorsa a pulsante
ERA QUICK

Con finecorsa elettronico
ERA STAR
(lunghezza massima consentita
dei collegamenti 200 m)

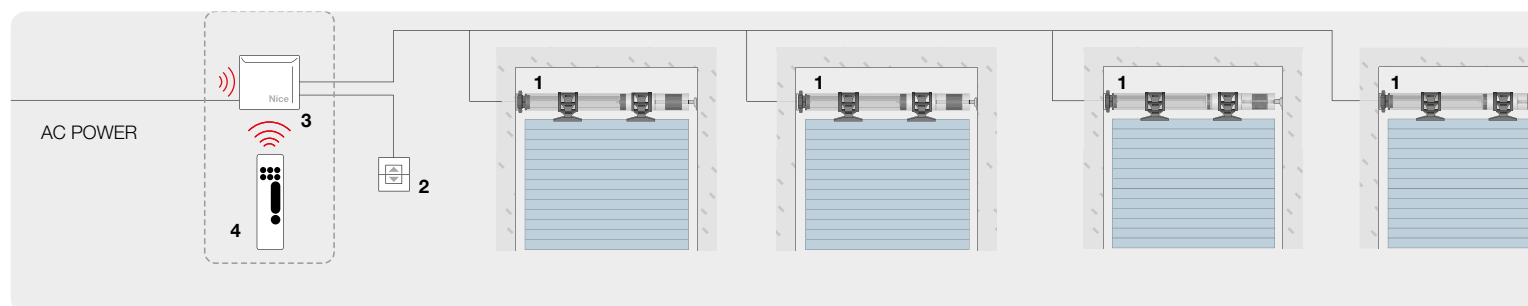

1. MOTORE TUBOLARE 2. PULSANTE "SALI/SCENDI" DI GRUPPO 3. CENTRALE DI COMANDO SERIE MINDY TT4* 4. TRASMETTITORE PER COMANDO DI GRUPPO

Configurazione completa per motori tubolari con ricevente radio integrata e TTBus

MOTORI PREDISPOSTI:

Con finecorsa a pulsante, ricevente radio integrata
e tecnologia Nice TTBus
ERA PLUS M

Con finecorsa elettronico, ricevente radio integrata
e tecnologia Nice TTBus
ERA MAT

****ATTENZIONE:** Non collegare direttamente l'alimentazione
da rete ai fili dedicati alla tecnologia TTbus in bassa tensione
(bianco-bianco nero-bianco arancione). Nel caso questi non
vengano utilizzati procedere ad un corretto isolamento.

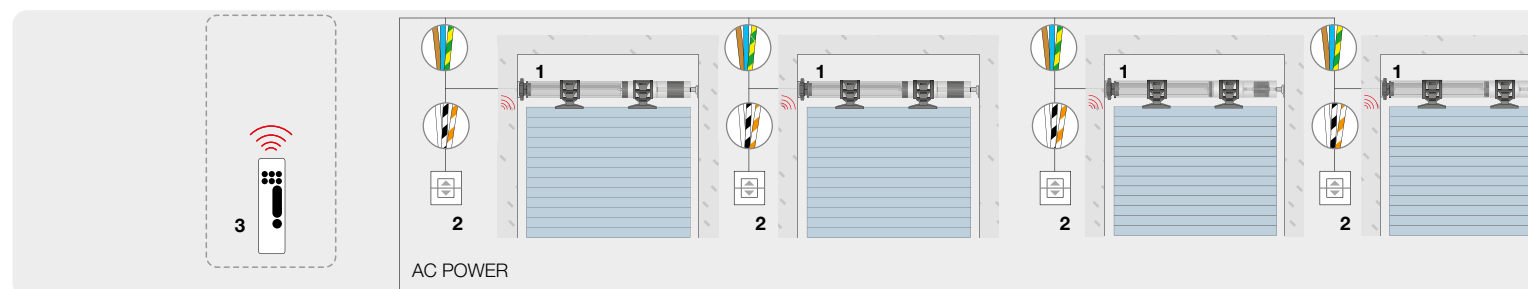

1. MOTORE TUBOLARE 2. PULSANTE "SALI/SCENDI" SINGOLO COLLEGATO AL TTBUS** 3. TRASMETTITORE PER COMANDO SINGOLO O DI GRUPPO

Glossario

FINECORSO MECCANICO

Il finecorsa meccanico rappresenta la soluzione classica ed intuitiva per la regolazione manuale delle posizioni limite dell'avvolgibile.

FINECORSO A PULSANTI

Il finecorsa a pulsanti coniuga la precisione e l'affidabilità del finecorsa elettronico con la facilità ed intuitività di regolazione tipica del finecorsa meccanico. Tramite la pressione del pulsante corrispondente al senso di rotazione del motore è infatti possibile settare le posizioni limite dell'avvolgibile.

FINECORSO ELETTRONICO

Il finecorsa elettronico rappresenta la soluzione più avanzata ed affidabile per la gestione delle posizioni limite dell'avvolgibile.

La regolazione dei finecorsa infatti può essere comodamente effettuata anche tramite unità di programmazione esterne O-View TT e TTPRO.

La tecnologia a encoder garantisce precisione millimetrica, mantenimento nel tempo dei valori impostati, anche in presenza di elevate temperature, e sforzo sempre ottimale.

Possibilità di collegare in parallelo più motori da un unico punto di comando senza necessità di collegamenti a centrali aggiuntive.

RICEVENTE RADIO INTEGRATA

La ricevente radio integrata permette di inviare il comando da un trasmettitore direttamente al motore senza la necessità di utilizzare una centrale esterna con ricevente che andrebbe altrimenti collegata via filo. Questo permette di programmare comodamente i finecorsa anche tramite trasmettitore e di collegare facilmente sensori climatici via radio e semplificare così lo schema di installazione.

TTBUS

La tecnologia Nice TTbus rappresenta la massima evoluzione per il collegamento di applicazioni e accessori, nonché per la programmazione dell'automazione.

Essa infatti permette di semplificare lo schema di installazione:

- comandando il movimento del motore attraverso un comando in bassa tensione;
- collegando sensori climatici via filo senza l'ausilio di centrali esterne;
- collegando in parallelo più motori da un unico punto di comando senza necessità di collegamenti a centraline aggiuntive.

Oltre a semplificare lo schema di impianto, questa tecnologia permette la comoda e rapida regolazione dei finecorsa con le unità di programmazione esterne O-View TT e TTPRO, anche in presenza di un elevato numero di applicazioni.

MANOVRA DI SOCCORSO

Sistema meccanico che permette, utilizzando apposita leva, di disaccoppiare la testa dal corpo del motore, permettendo di alzare /abbassare l'avvolgibile anche in caso di mancata corrente.

PROGRAMMAZIONE MANUALE

Procedura di programmazione, per motori con finecorsa elettronico, che permette di settare puntualmente le posizioni limite dell'avvolgibile tramite trasmettitore, comando a parete o dispositivo di programmazione (O-viewTT, TTPRO).

PROGRAMMAZIONE SEMIAUTOMATICA

Procedura di programmazione, per motori con finecorsa elettronico, dedicata ad applicazioni con battuta fisica superiore dell'avvolgibile contro la struttura (tapparelle con fermi meccanici o tende cassonettate). Il settaggio del finecorsa alto, infatti, avviene in modo automatico con memorizzazione della posizione nel punto di battuta. Il settaggio del finecorsa basso avviene invece tramite procedura manuale con conferma visiva.

PROGRAMMAZIONE AUTOMATICA

Procedura di programmazione semplificata per applicazioni con battuta fisica superiore e inferiore dell'avvolgibile contro la struttura (tapparelle con fermi meccanici e molle antieffrazione). Portando l'avvolgibile nelle posizioni limite desiderate tramite trasmettitore, o comando a parete, il motore memorizza automaticamente le regolazioni impostate.

PLUG-AND-PLAY

Grazie a questa funzionalità il motore non necessita di alcuna programmazione grazie all'installazione con memorizzazione automatica e continua dei finecorsa (aggiornamento dinamico).

SMART-MEMO

Nelle fasi di installazione della tapparella il motore riconosce qualunque trasmettitore Nice come "trasmettitore di collaudo" senza necessità di effettuare la procedura di memorizzazione; per cancellarlo dalla memoria è sufficiente scollegare il motoriduttore.

QUOTA INTERMEDIA

Richiama in maniera veloce e semplice la tua posizione preferita con una semplice pressione.

Puoi impostare innumerevoli quote intermedie senza il bisogno di controllare visivamente il movimento dell'avvolgibile fino al punto desiderato.

PROTEZIONE AVVOLGIBILE

Il perfetto controllo dello sforzo protegge la tapparella dalle rotture causate dal gelo, o da forti attriti, in salita e riconosce eventuali ostacoli nella fase di discesa. Tale riconoscimento può essere regolabile su più livelli, preserva l'integrità dell'avvolgibile e garantisce un'adeguata resistenza all'effrazione.

FUNZIONE RDC (Riduzione di Coppia in chiusura)

Specifica per l'automazione di tende a cassonetto. Sistema di riduzione della coppia per bloccare dolcemente il movimento senza sollecitare il telo al raggiungimento della posizione di chiusura, evitando il formarsi di antiestetici cedimenti del tessuto.

Regolabile su più livelli tramite programmatore TTPRO, TTU o O-View TT.

FUNZIONE FRT (Tensionatura telo tenda)

Ritira il telo di una misura programmabile, dopo che la tenda ha raggiunto la completa apertura eliminandone antiestetici allentamenti.

FUNZIONE FTC (Sistema di aggancio automatico)

Specifica per l'automazione di tende dotate di meccanismo di blocco con gancio automatico come ad esempio tende a capanno o nei wintergarden. Possibilità di impostare due posizioni limite per le procedure di aggancio e sgancio.

FUNZIONE FTA (Sistema di aggancio manuale)

Specifica per l'automazione di tende dotate di meccanismo di blocco con gancio manuale. Garantisce la corretta tensionatura del telo in uno o più punti dove presenta il bloccaggio manuale.

BLOCCO DELLA MEMORIA

Il blocco della memoria permette di mettere in sicurezza la programmazione dei trasmettitori, impedendo memorizzazioni accidentali. Funzione disattivabile in qualsiasi momento.



Abbiamo immaginato la libertà di esplorare il mondo e l'abbiamo trasformata in un sistema-casa.

Connessa, integrata e personalizzabile.
Sicura e semplice da usare. Il sistema per la
smart home è il progetto Nice che mette al centro
dell'automazione il tuo modo di pensare l'abitare.

Anche quando sei impegnato a esplorare il mondo.

Nice SpA
Oderzo, TV, Italy

