

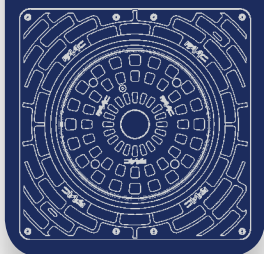

DISSUASORI LINEA J

FAAC
Simply automatic.



Dissuasori linea J

**Gamma dissuasori FAAC.
Soluzioni infinite, performance oltre gli standard**

**Soluzioni innovative in grado di soddisfare
qualsiasi esigenza applicativa**

**Tecnologia Idraulica FAAC,
da oltre 50 anni un'eccezione nel mondo**

**Componenti di alta qualità
per garantire performance eccezionali**

**Approccio «Design for Assembly»; prodotti
progettati per semplificare posa e manutenzione**

**La forza del Gruppo FAAC;
presente in tutto il mondo per sostenere
il tuo progetto**

linea J



Linea J200 per aree residenziali

(HA) Automatico

Per regolare l'accesso veicolare ad aree residenziali

(SA) SemiAutomatico

Per regolare l'accesso ad aree aperte al traffico saltuariamente, senza bisogno di alcun cablaggio.

(F) Fisso

Per completare installazioni con altri modelli retraibili per la gestione di varchi



Linea J275 per aree commerciali, industriali e varchi urbani

(HA) Automatico

Per regolare l'accesso veicolare ad aree commerciali, industriali e varchi urbani

(SA) SemiAutomatico

Per regolare l'accesso veicolare a centri storici, zone difficili da cablare o aperte al traffico saltuariamente

(F) Fisso

Per completare installazioni con altri modelli retraibili per la gestione di varchi



Linea J355 M30 sicurezza perimetrale certificata

(HA) Automatico

Per delimitare, proteggere e regolare l'accesso veicolare ad aree sensibili (ambasciate, zone militari, etc.) e in generale nei siti con speciali esigenze di sicurezza

(F) Fisso

Per la protezione perimetrale di aree sensibili, in installazioni permanenti o in combinazione con modelli retraibili



Linea J355 M50 sicurezza perimetrale certificata

(HA) Automatico

Progettato e testato per la protezione di aree estremamente sensibili e di tutte quelle zone in cui sia richiesto un alto livello di sicurezza e protezione perimetrale contro attacchi terroristici

(F) Fisso

Per la protezione perimetrale di aree sensibili permette coerenza estetica completa con modelli retraibili (HA); perfetto per installazioni miste.

Ministero dei Trasporti
 DIPARTIMENTO PER I TRASPORTI TERRESTRI
 Prot. 5833 - Roma, 28.11.2011





Dissuasori per aree residenziali J200

1. J200 HA DISSUASORE DI TRAFFICO AUTOMATICO A SCOMPARSA

Il dissuasore di traffico Automatico a scomparsa FAAC J200 HA è particolarmente indicato per la regolazione del traffico veicolare in aree residenziali, garantendo un controllo intelligente, ma salvaguardando l'impatto estetico.



500

J200



2. J200 SA DISSUASORE DI TRAFFICO SEMI-AUTOMATICO

Questo dissuasore di traffico risolve i problemi di transito e/o controllo di sosta senza necessità di energia elettrica (particolarmente indicato per centri storici ed aree difficili da cablare). Infatti, grazie alla dotazione di un attuatore a gas, il sollevamento avviene automaticamente tramite sblocco a chiave. L'abbassamento viene operato con la medesima chiave, premendo sulla testata del dissuasore.

3. J200 F DISSUASORE DI TRAFFICO FISSO

Il dissuasore di traffico FAAC J200 Fisso non richiede opere di posa invasive, né cablaggi elettrici. Si presta perciò ad installazioni permanenti per delimitare aree pedonali residenziali, oppure per installazioni miste in cui sono presenti anche altri dissuasori di tipo Automatico o Semiautomatico.





J200 HA Dissuasore di traffico AUTOMATICO a scomparsa

1. Facilità di trasporto, stoccaggio e posa, grazie alla struttura autoportante ed al peso contenuto
2. Non richiede la posa di un pozzetto; ridotte opere edili
3. Prodotto di concezione snella, configurabile selezionando gli accessori desiderati
4. Manutenzione possibile ad opera di una sola persona
5. Unità idraulica integrata nel dissuasore



DIMENSIONI E CARATTERISTICHE TECNICHE

Modello	J200 HA H600	J200 HA H600 INOX
Tipo di attuatore	Attuatore oleodinamico	
Altezza cilindro dal suolo	600 mm	
Diametro cilindro	200 mm	
Tipo di materiale cilindro	Acciaio S235JRG2 EN 10277 (spessore 6mm)	AISI 316L satinato (spessore 6mm)
Tipo di trattamento cilindro	Cataforesi e vernice a polvere poliestere grigio scuro RAL 7021 metallizzato	Satinatura
Tempo di salita	~5 s (*)	
Tempo di discesa	~7 s (*)	
Dispositivo di discesa d'emergenza	SI (opzionale)	
Tempo di discesa d'emergenza	~7 s (*)	
Dispositivo di rilevamento ostacolo in sollevamento	SI (opzionale)	
Dispositivo di sblocco	SI	
Tensione di alimentazione di rete	220-240V ~ 50/60Hz	
Potenza max	230 W (*)	
Grado di protezione unità idraulica	IP67	
Tipo di utilizzo	Utilizzo in ambito residenziale	
Peso complessivo	90 Kg	
Temperatura ambiente di esercizio	-15 °C / +55 °C	
Temperatura ambiente di esercizio con riscaldatore	-25 °C / +55 °C	
Ingombri struttura interrata (LxPxH)	400 x 500 x 800 mm	
Dimensioni scavo (LxPxH)	700 x 700 x 1.100 mm	

(*) Dati riferiti a 230V-50Hz

J200 HA

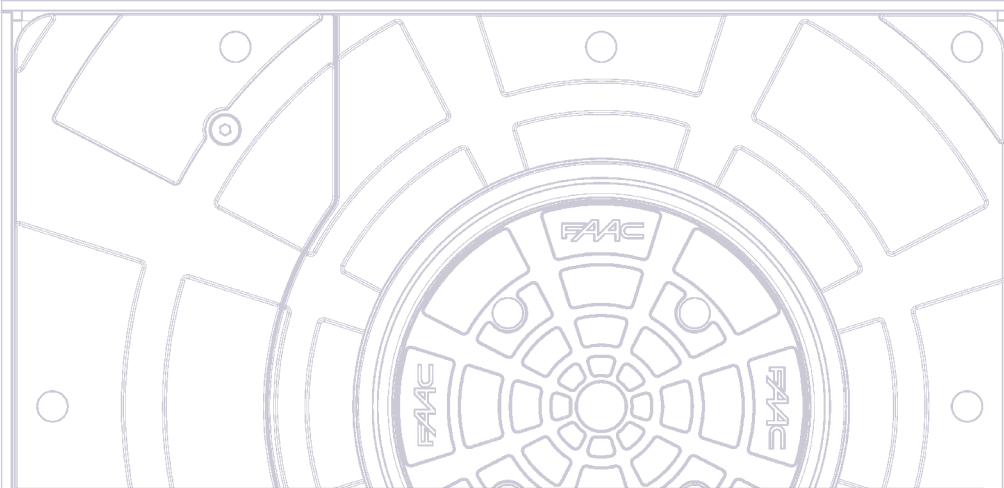

VERSIONI IN ACCIAIO VERNICIATO

Modelli	Altezza	Finitura	Codice articolo
J200 HA 600	600 mm	acciaio verniciato	116500

Il prodotto è corredato di:

- cilindro in acciaio spessore 6 mm con trattamento di cataforesi e verniciato
- verniciatura a polvere colore grigio scuro metallizzato RAL 7021
- blocco idraulico in posizione alta (in caso di mancanza di corrente) con chiave di sblocco speciale in dotazione (1 pz.)
- struttura di sostegno a cementare con trattamento di cataforesi (non necessario utilizzo di pozzetti)

VERSIONI IN ACCIAIO INOX AISI 316L

Modelli	Altezza	Finitura	Codice articolo
J200 HA 600	600 mm	acciaio inox AISI 316L satinato	116505

Il prodotto è corredato di:





- cilindro in acciaio inox spessore 6 mm con trattamento di satinatura
- blocco idraulico in posizione alta (in caso di mancanza di corrente) con chiave di sblocco speciale in dotazione (1 pz.)
- struttura di sostegno a cementare con trattamento di cataforesi (non necessario utilizzo di pozzetti)



APPARECCHIATURE ELETTRONICHE

Articolo	Codice articolo	
Scheda elettronica dissuasore JE275 (gestione fino a max 3 dissuasori J200 HA)	116300	

ACCESSORI OPZIONALI

Articolo	Codice articolo	
Riscaldatore pozzetto J200 HA (per estendere l'esercizio fino a -25°)	116501	
Kit elettrovalvola e pressostato per J200 HA	116502	
Avvisatore acustico J200 HA	116503	
Kit luci led J200	116504	



J200 SA Dissuasore di traffico SEMI-AUTOMATICO

1. Alimentazione e cablaggio non richiesti
2. Semplicità e sicurezza della movimentazione, grazie alla chiave di sblocco dedicata
3. Facilità di trasporto, stoccaggio e posa, grazie al peso contenuto del prodotto
4. Blocco in posizione bassa garantito contro lo sganciamento accidentale



DIMENSIONI E CARATTERISTICHE TECNICHE

Modello	J200 SA H600	J200 SA H600 INOX
Tipo di attuatore	Attuatore a gas a singolo effetto	
Altezza cilindro dal suolo	600 mm	
Diametro cilindro	200 mm	
Tipo di materiale cilindro	Acciaio S235JRG2 EN 10277 (spessore 6mm)	AISI 316L satinato (spessore 6mm)
Tipo di trattamento cilindro	Cataforesi e vernice a polvere poliestere grigio scuro RAL 7021 metallizzato	Satinatura
Dispositivo di sblocco	A chiave (fornita)	
Altezza fascia rifrangente	25 mm	
Colore fascia rifrangente standard	Arancione	
Peso complessivo	82 Kg	
Ingombri struttura interrata (LxPxH)	400 x 500 x 800 mm	
Dimensioni scavo (LxPxH)	700 x 700 x 1.100 mm	

J200 SA

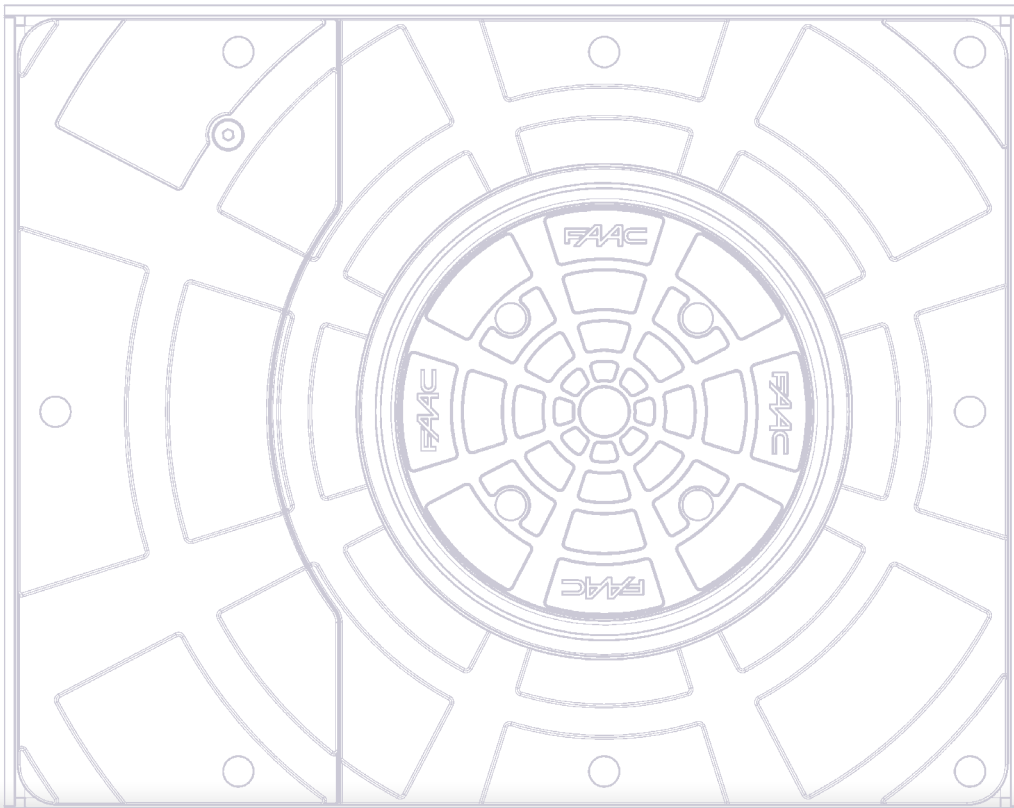

VERSIONI IN ACCIAIO VERNICIATO

Modelli	Altezza	Finitura	Codice articolo
J200 SA 600	600 mm	acciaio verniciato	116508

Il prodotto è corredato di:

- cilindro in acciaio spessore 6 mm con trattamento di cataforesi e verniciato
- verniciatura a polvere colore grigio scuro metallizzato RAL 7021
- struttura di sostegno a cementare con trattamento di cataforesi (non necessario utilizzo di pozzetti)
- chiave di sblocco (1 pezzo)



VERSIONI IN ACCIAIO INOX AISI 316L

Modelli	Altezza	Finitura	Codice articolo
J200 SA 600	600 mm	acciaio inox AISI 316L satinato	116509

Il prodotto è corredato di:

- cilindro in acciaio inox spessore 6 mm con trattamento di satinatura
- struttura di sostegno a cementare con trattamento di cataforesi (non necessario utilizzo di pozzetti)
- chiave di sblocco (1 pezzo)

ACCESSORI OPZIONALI

Articolo	Codice articolo	
Kit chiavi sblocco (N. 5 chiavi)	390084	
Kit luci led J200*	116504	

(* L'alimentazione (24 Vdc) ed il cavo (2x1,5 mm) per il lampeggiatore, non sono forniti.



J200 F Dissuasore di traffico FISSO

1. Alimentazione e cablaggio non richiesti
2. Posa semplice e scavi limitati
3. Rispetto della coerenza estetica in installazioni miste con altri dissuasori retraibili



601

601

741

DIMENSIONI E CARATTERISTICHE TECNICHE

Modello	J200 F H600	J200 F H600 INOX
Altezza cilindro dal suolo	600 mm	
Diametro cilindro	200 mm	
Tipo di materiale cilindro	Acciaio S235JRG2 EN 10277 (spessore 6mm)	AISI 316L satinato (spessore 6mm)
Tipo di trattamento cilindro	Cataforesi e vernice a polvere poliestere grigio scuro RAL 7021 metallizzato	Satinatura
Altezza fascia rifrangente	25 mm	
Colore fascia rifrangente standard	Arancione	
Peso complessivo	35 Kg	
Ingombri struttura interrata (LxPxH)	400 x 500 x 200 mm	
Dimensioni scavo (LxPxH)	700 x 700 x 200 mm	

J200 F



VERSIONI IN ACCIAIO VERNICIATO

Modelli	Altezza	Finitura	Codice articolo
J200 F 600	600 mm	acciaio verniciato	116506

Il prodotto è corredato di:

- cilindro in acciaio spessore 6 mm con trattamento di cataforesi e verniciato
- verniciatura a polvere colore grigio scuro metallizzato RAL 7021

VERSIONI IN ACCIAIO INOX AISI 316L

Modelli	Altezza	Finitura	Codice articolo
J200 F 600	600 mm	acciaio inox AISI 316L satinato	116507

Il prodotto è corredato di:

- cilindro in acciaio inox spessore 6 mm con trattamento di satinatura

ACCESSORI OPZIONALI

Articolo	Codice articolo
Kit luci led J200*	116504



(*) L'alimentazione (24 Vdc) ed il cavo (2x1,5 mm) per il lampeggiatore, non sono forniti.

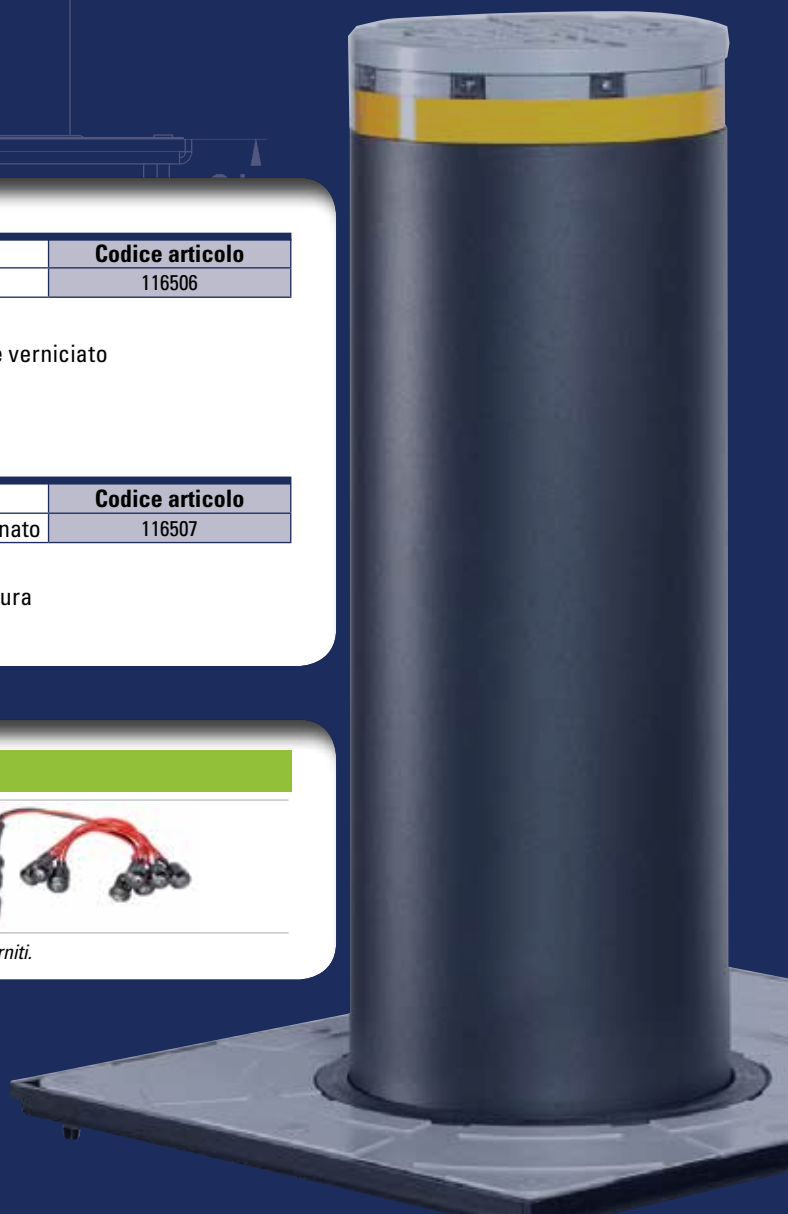



Dissuasori J275 per aree commerciali, industriali e varchi urbani

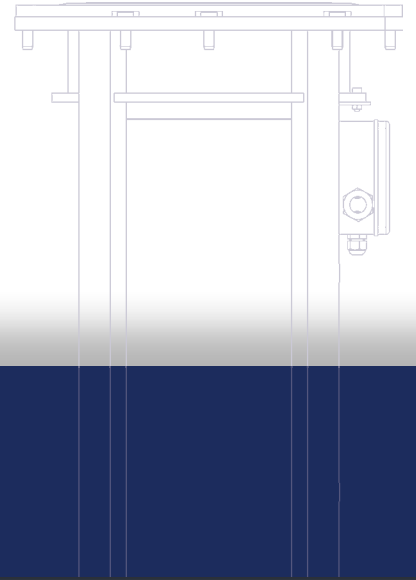
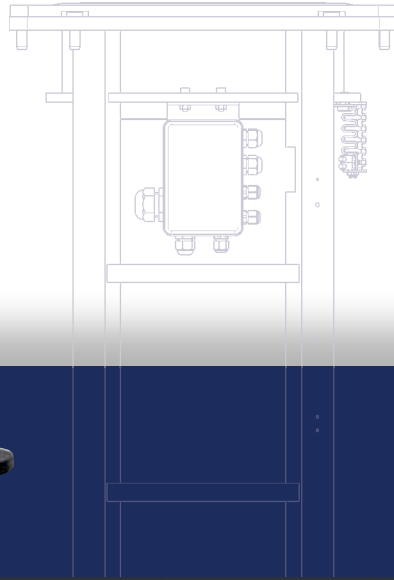

J275



1. J275 HA V2 DISSUASORE DI TRAFFICO AUTOMATICO A SCOMPARSA.

Il dissuasore di traffico Automatico a scomparsa J275 HA V2 è consigliabile per tutte le aree nelle quali sono previsti numerosi transiti al giorno, perciò aree commerciali, industriali e varchi urbani.

2. J275 SA DISSUASORE DI TRAFFICO SEMI-AUTOMATICO A SCOMPARSA.

Il dissuasore di traffico Semi-Automatico a scomparsa J275 SA è particolarmente indicato per centri storici ed aree difficili da cablare. Infatti, grazie alla dotazione di un attuatore a gas, il sollevamento e l'abbassamento è completamente meccanico e non richiede quindi alcun allacciamento elettrico.

3. J275 F DISSUASORE DI TRAFFICO FISSO.

Il dissuasore di traffico FAAC J275 Fisso non richiede opere di posa invasive, né allacciamenti elettrici. Si presta perciò ad installazioni permanenti per delimitare aree pedonali, oppure per installazioni miste in cui sono presenti anche altri dissuasori retraibili.

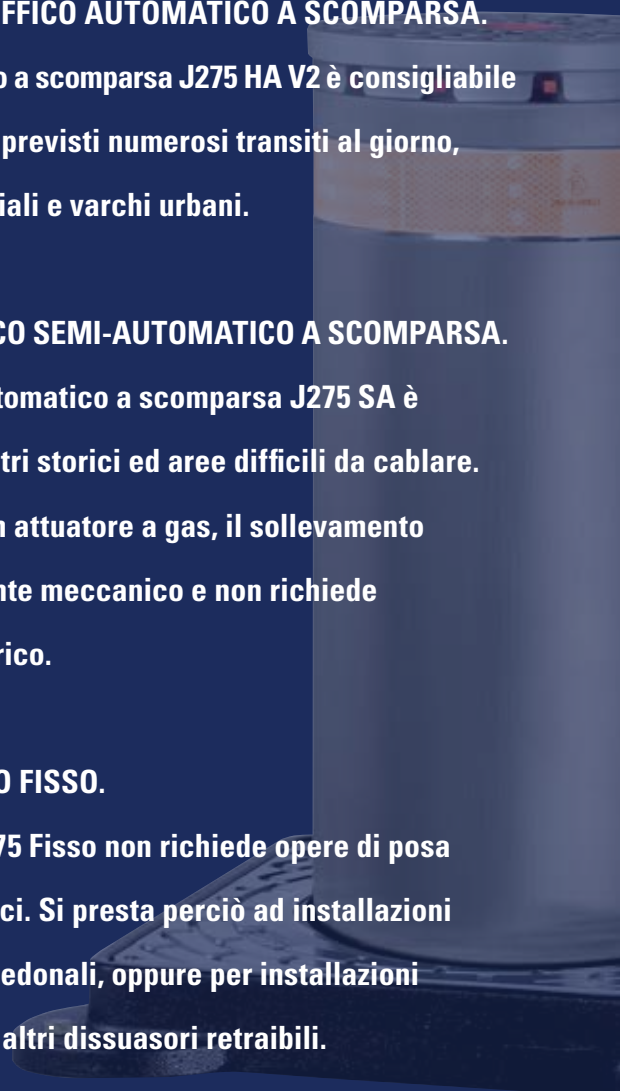



J275 HA V2 Dissuasore di traffico AUTOMATICO a scomparsa

1. Garantito per alte frequenze di utilizzo
2. Prodotto di concezione "full optional"; fornito già corredato dei principali accessori
3. Manutenzione semplificata (possibile ad opera di una sola persona)
4. Unità idraulica integrata nel dissuasore
5. Perfetta intercambiabilità con dissuasori di prima generazione
6. Funzione *Gentle stop* per garantire un arresto delicato sul finecorsa basso



DIMENSIONI E CARATTERISTICHE TECNICHE

Modello	J275 HA V2 H600	J275 HA V2 H800	J275 HA V2 H600 INOX	J275 HA V2 H800 INOX
Tipo di attuatore	Attuatore oleodinamico			
Altezza cilindro dal suolo	600 mm	800 mm	600 mm	800 mm
Tipo di materiale cilindro	Acciaio S235JR EN 10219 (spessore 7mm)		AISI 316L satinato (spessore 6mm)	
Tipo di trattamento cilindro	Cataforesi e vernice a polvere poliestere grigio scuro RAL 7021 metallizzato		Satinatura	
Tempo di salita	~5 s (*)	~7 s (*)	~5 s (*)	~7 s (*)
Tempo di discesa	~3,5 s (*)	~4,5 s (*)	~3,5 s (*)	~4,5 s (*)
Dispositivo di discesa d'emergenza	SI (escludibile)			
Tempo di discesa d'emergenza	~1,2 s (*)	~1,5 s (*)	~1,2 s (*)	~1,5 s (*)
Dispositivo di rilevamento ostacolo in sollevamento	SI			
Dispositivo di sblocco	SI			
Tensione di alimentazione di rete	220-240V ~ 50/60Hz			
Potenza max	575 W (*)			
Grado di protezione unità idraulica	IP67			
Tipo di utilizzo	Uso intensivo (Traffico)			
Resistenza agli urti	38.000 J		67.000 J	
Resistenza allo sfondamento	128.000 J		207.000 J.	
Peso pozzetto	55 Kg	65 Kg	55 Kg	65 Kg
Peso dissuasore	112 Kg	130 Kg	112 Kg	130 Kg
Temperatura ambiente di esercizio	-15 °C / +55 °C			
Temperatura ambiente di esercizio con riscaldatore	-25 °C / +55 °C			
Ingombri struttura interrata (LxPxH)	560 x 560 x 950 mm	560 x 560 x 1.220 mm	560 x 560 x 950 mm	560 x 560 x 1.220 mm
Dimensioni scavo (LxPxH)	1.000x1.000x1.250 mm	1.000x1.000x1.540 mm	1.000x1.000x1.250 mm	1.000x1.000x1.540 mm
Rallentamento in discesa	SI			

(*) Dati riferiti a 230V-50Hz

APPARECCHIATURE ELETTRONICHE

Articolo	Codice articolo
Scheda elettronica dissuasore JE275 (gestione fino a max 3 dissuasori J275 HA)	116300



J275 HA V2



Ministero dei Trasporti
DIPARTIMENTO PER I TRASPORTI TERRESTRI

Prot. 5833 - Roma, 28.11.2011



VERSIONI IN ACCIAIO VERNICIATO

Modelli	Altezza	Finitura	Codice articolo
J275 HA V2 600	600 mm	acciaio verniciato	116006
J275 HA V2 800	800 mm		116007

Il prodotto è corredato di:

- cilindro in acciaio spessore 7 mm con trattamento di cataforesi e verniciato
- vernice a polvere colore grigio scuro metallizzato RAL 7021
- lampeggiatore a corona con luci LED
- segnalatore acustico di movimento
- abbassamento di emergenza in caso di mancanza di energia elettrica (escludibile)
- chiave di sblocco per abbassamento manuale di emergenza (1 pz.)



VERSIONI IN ACCIAIO INOX AISI 316L

Modelli	Altezza	Finitura	Codice articolo
J275 HA V2 600	600 mm	acciaio inox AISI 316L satinato	116036
J275 HA V2 800	800 mm		116037

Il prodotto è corredato di:



- cilindro in acciaio inox spessore 6 mm con trattamento di satinatura
- lampeggiatore a corona con luci LED
- segnalatore acustico di movimento
- abbassamento di emergenza in caso di mancanza di energia elettrica (escludibile)
- chiave di sblocco per abbassamento manuale di emergenza (1 pz.)

ACCESSORI D'INSTALLAZIONE

Articolo	Codice articolo	
Pozzetto JP 275/600 per dissuasore H600 completo di controtelaio	1161001	
Prolunga pozzetto JP 275/800* per dissuasore H800*	1161011	

(*) Per le versioni H800mm, devono essere utilizzati entrambi gli elementi: 1161001 + 1161011.

ACCESSORI OPZIONALI

Articolo	Codice articolo	
Riscaldatore pozzetto JH275 (per estendere l'esercizio a -25°C)	116200	
Chiusino pozzetto JC275	116201	
Analizzatore acustico di sirene	111138	





J275 SA Dissuasore di traffico SEMI-AUTOMATICO a scomparsa

1. Alimentazione e cablaggio non richiesti
2. Semplicità e sicurezza della movimentazione, grazie alla chiave di sblocco dedicata
3. Blocco in posizione bassa garantito contro lo sganciamento accidentale

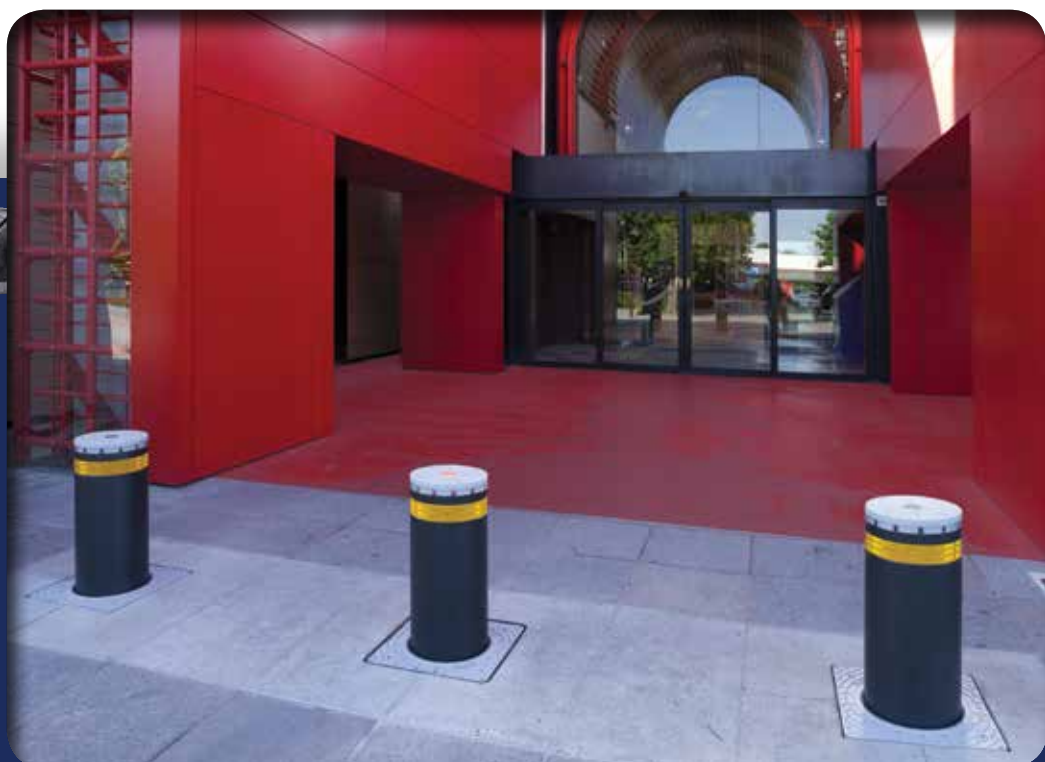

DIMENSIONI E CARATTERISTICHE TECNICHE

Modello	J275 SA H600	J275 SA H600 INOX
Tipo di attuatore	Attuatore a gas a singolo effetto	
Altezza cilindro dal suolo	600 mm	
Diametro cilindro	275 mm	
Tipo di materiale cilindro	Acciaio S235JRG EN 10219 (spessore 7mm)	AISI 316L satinato (spessore 6mm)
Tipo di trattamento cilindro	Cataforesi e vernice a polvere poliesteri grigio scuro RAL 7021 metallizzato	Satinatura
Dispositivo di sblocco	A chiave (fornita)	
Resistenza agli urti	38000 J	67000 J
Resistenza allo sfondamento	128000 J	207000 J
Peso pozzetto	55 Kg	
Peso dissuasore	70 Kg	
Ingombri struttura interrata (LxPxH)	560 x 560 x 950 mm	
Dimensioni scavo (LxPxH)	1.000 x 1.000 x 1.250 mm	

J275 SA



VERSIONI IN ACCIAIO VERNICIATO

Modelli	Altezza	Finitura	Codice articolo
J275 SA 600	600 mm	acciaio verniciato	116050

Il prodotto è corredato di:

- cilindro in acciaio spessore 7 mm con trattamento di cataforesi e verniciato
- vernice a polvere colore grigio scuro metallizzato RAL 7021
- lampeggiatore a corona con luci LED*
- blocco meccanico in posizione alta con chiave di sblocco speciale (2 pz.)

VERSIONI IN ACCIAIO INOX AISI 316L

Modelli	Altezza	Finitura	Codice articolo
J275 SA 600	600 mm	acciaio inox AISI 316L satinato	116060

Il prodotto è corredato di:

- cilindro in acciaio inox spessore 6 mm con trattamento di satinatura
- lampeggiatore a corona con luci LED*
- blocco meccanico in posizione alta con chiave di sblocco speciale (2 pz.)



(*) L'alimentazione (24 Vdc) ed il cavo (2x1,5 mm) per il lampeggiatore, non sono forniti.



ACCESSORI D'INSTALLAZIONE

Articolo	Codice articolo	
Pozzetto JP 275/600 per dissuasore H600 completo di controtelaio	1161001	

ACCESSORI OPZIONALI

Articolo	Codice articolo	
Kit chiavi sblocco (N.5 chiavi)	390084	
Chiusino pozzetto JC275	116201	



J275 F

Dissuasore di traffico FISSO

1. Alimentazione e cablaggio non richiesti
2. Posa semplice e scavi limitati
3. Rispetto della coerenza estetica in installazioni miste con altri dissuasori retraibili
4. Possibilità di rimuovere il dissuasore per aprire temporaneamente al traffico l'area pedonale



741
601

DIMENSIONI E CARATTERISTICHE TECNICHE

Modello	J275 F H600	J275 F H800	J275 F H600 INOX	J275 F H800 INOX
Altezza cilindro dal suolo	600 mm	800 mm	600 mm	800 mm
Diametro cilindro	275 mm			
Tipo di materiale cilindro	Acciaio S235JR EN 10219 (spessore 4mm)		AISI 316L satinato (spessore 3mm)	
Tipo di trattamento cilindro	Cataforesi e vernice a polvere poliestere grigio scuro RAL 7021 metallizzato		Satinatura	
Altezza fascia rifrangente	55 mm			
Colore fascia rifrangente standard	Arancione			
Resistenza allo sfondamento	35000 J		59000 J	
Peso complessivo	34 Kg	38 Kg	34 Kg	38 Kg
Ingombri struttura interrata (LxPxH)	450 x 450 x 55 mm			
Dimensioni scavo (LxPxH)	750 x 750 x 150 mm			

J275 F

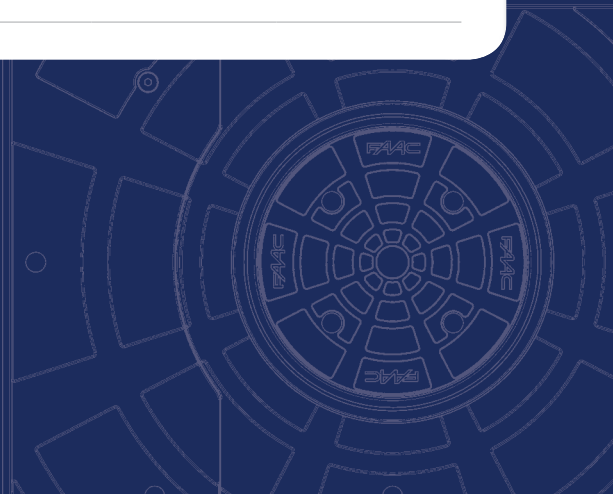



VERSIONI STANDARD IN ACCIAIO VERNICIATO

Models	Altezza	Finish	Item code
J275 F 600	600 mm	acciaio verniciato	116020
J275 F 800	800 mm		116021

Il prodotto è corredato di:

- un cilindro in acciaio spessore 7 mm con trattamento di cataforesi e verniciato
- verniciatura a polvere colore grigio scuro metallizzato RAL 7021
- lampeggiatore a corona con luci LED*

VERSIONI STANDARD IN ACCIAIO INOX AISI 316L

Models	Altezza	Finish	Item code
J275 F 600	600 mm	acciaio inox AISI 316L satinato	116040
J275 F 800	800 mm		116041

Il prodotto è corredato di:

- cilindro in acciaio inox spessore 6 mm con trattamento di satinatura
- lampeggiatore a corona con luci LED*

(*) L'alimentazione (24 Vdc) ed il cavo (2x1,5 mm) per il lampeggiatore, non sono forniti.

ACCESSORI D'INSTALLAZIONE

Articolo	Item code	
Telaio di fissaggio dissuasore fisso JPF275	116120	

OPTIONAL ACCESSORIES

Articolo	Item code	
Chiusino pozzetto JC275	116201	





J355 dissuasori certificati per l'utilizzo in ambito sicurezza perimetrale

Gamma di dissuasori dedicata all'alta sicurezza e all'antiterrorismo adatta a proteggere siti sensibili di ogni genere e a gestire o regolare il traffico in luoghi di passaggio strategici.

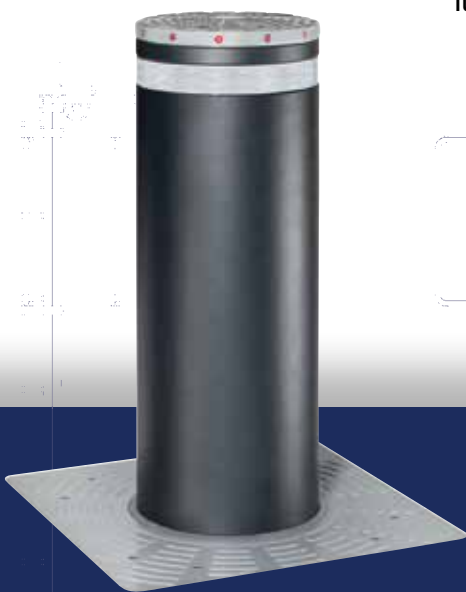

J355

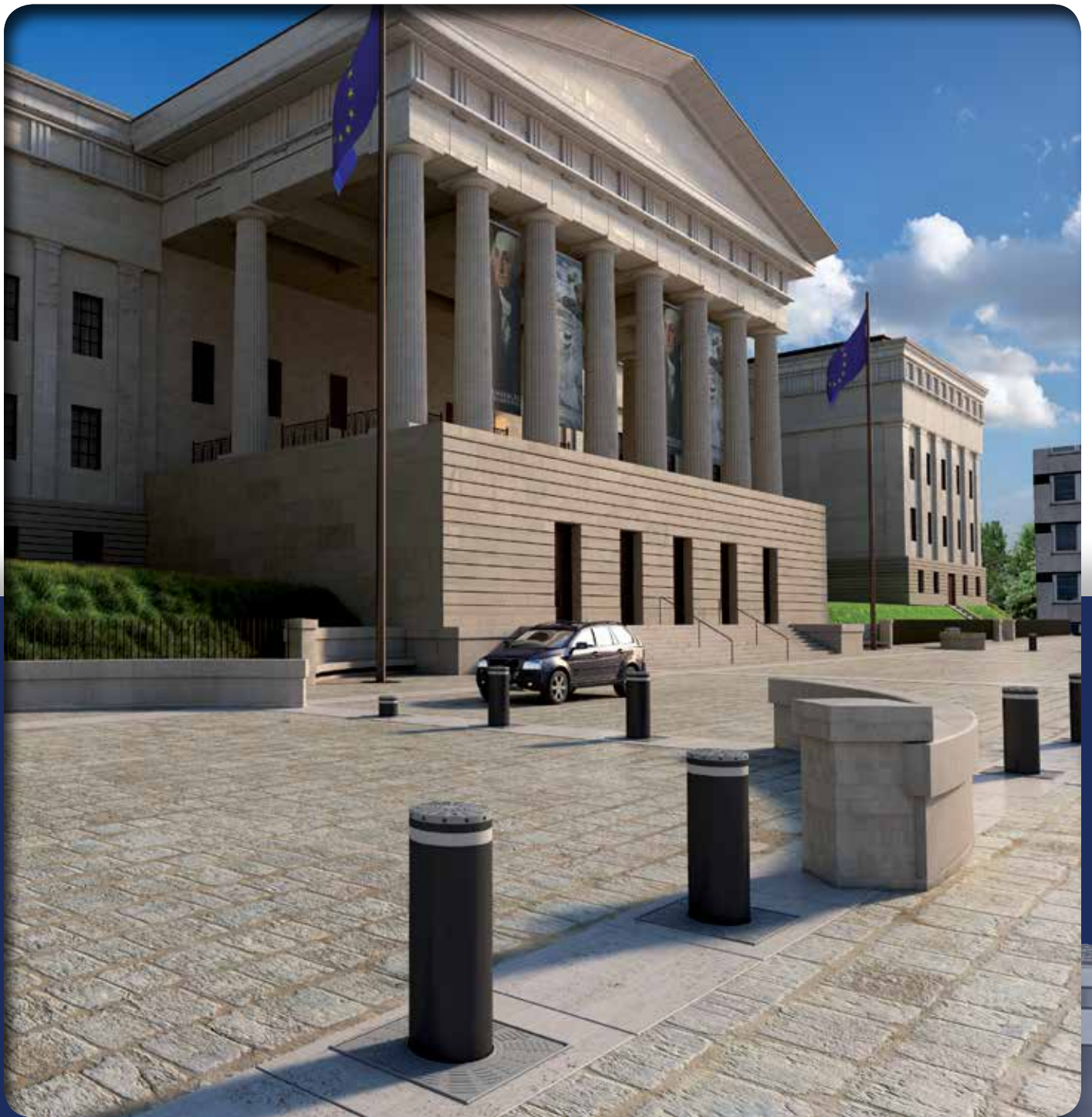



J355 HA M30-P1 dissuasore automatico per la protezione perimetrale

1. CERTIFICATO secondo la norma ASTM F 2656-07
2. Classe di resistenza M30 in CONFIGURAZIONE SINGOLA
3. In grado di arrestare con 1 solo metro di penetrazione totale (P1) un camion di 6.800kg lanciato a 50Km/h (=30M/h)
4. Blocco in posizione alta garantito anche in caso di assenza di corrente
5. Disponibile anche nella versione EFO (Emergency Fast Operation) per risalita rapida
6. Unità idraulica integrata nel dissuasore



DIMENSIONI E CARATTERISTICHE TECNICHE

Modello	J355 HA M30-P1 H1.000	J355 HA M30-P1 H1.000 INOX	J355 HA M30-P1 EFO H1.000	J355 HA M30-P1 EFO H1.000 INOX
Tipo di attuatore	Attuatore oleodinamico			
Altezza cilindro dal suolo	1.000 mm			
Diametro cilindro	355 mm			
Tipo di materiale cilindro	Acciaio S355JR EN 10210 (spessore 16mm)			
Tipo di trattamento cilindro	Cataforesi e vernice a polvere poliestere grigio scuro RAL 7021 metallizzato	Camiciatura in acciaio inossidabile AISI 316L	Cataforesi e vernice a polvere poliestere grigio scuro RAL 7021 metallizzato	Camiciatura in acciaio inossidabile AISI 316L
Tipo materiale testata e corona	Acciaio inossidabile AISI 304			
Tipo materiale testata	Alluminio RAL 9006			
Tempo di salita	~6 s			
Dispositivo di sollevamento rapido	NO		SI (EFO)	
Tempo di salita rapido (emergenza)	-		~1,5 s	
Tempo di discesa	~2 s			
Dispositivo di sblocco	SI (opzionale)			
Tensione di alimentazione di rete	230V ~ 50/60Hz			
Potenza max	~2,8 Kw (*)			
Grado di protezione unità idraulica	IP67			
Tipo di utilizzo	Sicurezza perimetrale			
Altezza fascia rifrangente standard	55 mm			
Colore fascia rifrangente standard	Bianco			
Resistenza allo sfondamento	656.000 J			
Peso complessivo	730 Kg	740 Kg	730 Kg	740 Kg
Peso pozzetto	180 Kg			
Peso dissuasore	550 Kg	560 Kg	550 Kg	560 Kg
Temperatura ambiente di esercizio	-15 °C / +55 °C			
Temperatura ambiente di esercizio con riscaldatore	-40 °C / +55 °C			
Dimensioni scavo (LxPxH)	3.200 x 1.600 x 1.800 mm			

(*) Dati riferiti a 230V-50Hz

J355 HA M30



VERSIONI IN ACCIAIO VERNICIATO

Modelli	Altezza	Finitura	Codice articolo
J355 HA M30	1.000 mm	acciaio verniciato	116301
J355 HA M30 EFO			116302

Il prodotto è corredato di:

- cilindro in acciaio spessore 16 mm con trattamento di cataforesi e verniciato
- verniciatura a polvere colore grigio scuro metallizzato RAL 7021
- lampeggiatore a corona con luci a LED
- blocco idraulico in posizione alta (in caso di mancanza di corrente)
- circuito di emergenza per sollevamento veloce (solo versione EFO)

VERSIONI IN ACCIAIO INOX AISI 316L

Modelli	Altezza	Finitura	Codice articolo
J355 HA M30	1.000 mm	acciaio inox AISI 316L satinato	116331
J355 HA M30 EFO			116332

Il prodotto è corredato di:

- cilindro in acciaio spessore 16 mm con trattamento di cataforesi e «camicia» in acciaio Inox satinato
- lampeggiatore a corona con luci a LED
- blocco idraulico in posizione alta (in caso di mancanza di corrente)
- circuito di emergenza per sollevamento veloce (solo versione EFO)

APPARECCHIATURE ELETTRONICHE

Articolo	Codice articolo	
Scheda elettronica dissuasore JE275 per la gestione di 1 dissuasore J355 HA	116300	

ACCESSORI D'INSTALLAZIONE

Articolo	Codice articolo	
Riscaldatore pozzetto J355 (per estendere l'esercizio fino a -40°C)	116202	
Kit sblocco manuale	116102	
Pozzetto per J355 HA	116110	





J355 F M30 dissuasore fisso per la protezione perimetrale

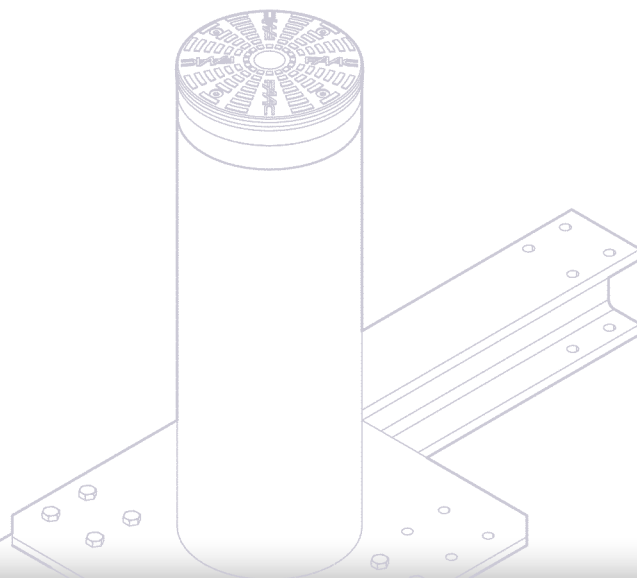

1. Testato secondo la norma americana ASTM F 2656-07 standard per installazioni in doppia unità.
2. In grado di arrestare un camion di 6.800kg lanciato a 50Km/h (=30M/h).
3. Concezione «Shallow Mounted»: ridottissima profondità di scavo richiesta.
4. Coerenza estetica completa con modelli retraibili (HA); perfetto per installazioni miste.

J355 F M30

DIMENSIONI E CARATTERISTICHE TECNICHE

Modello	J355 F M30	J355 F M30 INOX
Altezza cilindro dal suolo		1.000 mm
Diametro cilindro		355 mm
Tipo di materiale cilindro	Acciaio S355JR EN 10210 (spessore 16mm)	
Tipo di trattamento cilindro	Cataforesi e vernice a polvere poliestere grigio scuro RAL 7021 metallizzato	Camiciatura acciaio inossidabile AISI 316L satinato
Altezza fascia rifrangente		55 mm
Colore fascia rifrangente standard		Bianco
Resistenza allo sfondamento		656.000 J
Peso complessivo		652 Kg
Dimensioni scavo (LxPxH)	4.000 x 2.300 x 350mm	

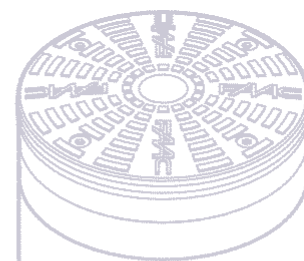

VERSIONI IN ACCIAIO VERNICIATO

Modelli	Altezza	Finitura	Codice articolo
J355 F M30	1.000 mm	acciaio verniciato	116321

Il prodotto è corredato di:

- cilindro in acciaio spessore 16 mm con trattamento di cataforesi e verniciato
- verniciatura a polvere colore grigio scuro metallizzato RAL 7021
- lampeggiatore a corona con luci a LED*
- struttura di sostegno "shallow mount" da interrare

**L'alimentazione (24 Vdc) ed il cavo (2x1,5 mm) per il lampeggiatore, non sono forniti.*

VERSIONI IN ACCIAIO INOX AISI 316L

Modelli	Altezza	Finitura	Codice articolo
J355 F M30	1.000 mm	acciaio inox AISI 316L satinato	116341

Il prodotto è corredato di:

- cilindro in acciaio spessore 16 mm con trattamento di cataforesi e «camicia» in acciaio Inox satinato
- lampeggiatore a corona con luci a LED*
- struttura di sostegno "shallow mount" da interrare

() L'alimentazione (24 Vdc) ed il cavo (2x1,5 mm) per il lampeggiatore, non sono forniti.*



ACCESSORI D'INSTALLAZIONE

Articolo	Codice articolo	
Coperchio superiore J355	63000948	



J355 HA M50 dissuasore automatico per la protezione perimetrale

1. CERTIFICATO secondo le norme PAS 68:2013 e IWA 14-1:2013
2. Classe di resistenza N3 7.500-80 in CONFIGURAZIONE SINGOLA
3. In grado di arrestare un camion di 7.500kg lanciato a 80Km/h (=50M/h)
4. Blocco in posizione alta garantito anche in caso di assenza di corrente
5. Disponibile anche nella versione EFO (Emergency Fast Operation) per risalita rapida
6. Unità idraulica integrata nel dissuasore

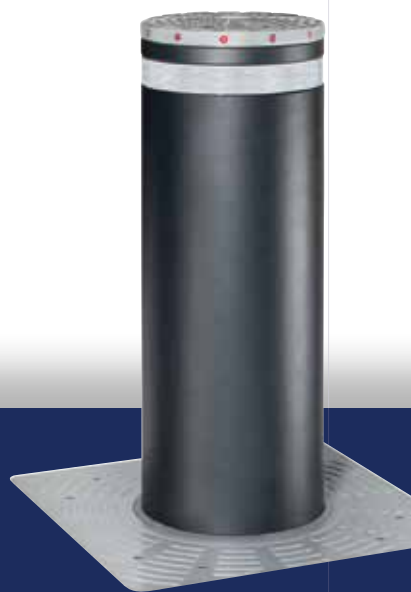

DIMENSIONI E CARATTERISTICHE TECNICHE

Modello	J355 HA M50	J355 HA M50 INOX	J355 HA M50 EFO	J355 HA M50 EFO INOX
Tipo di attuatore	Attuatore oleodinamico			
Altezza cilindro dal suolo	1,200 mm			
Diametro cilindro	355 mm			
Tipo di materiale cilindro	Acciaio S355JR EN 10210 (spessore 30mm)			
Tipo di trattamento cilindro	Cataforesi e vernice a polvere poliestere grigio scuro RAL 7021 metallizzato	Camiciatura AISI 316L satinato	Cataforesi e vernice a polvere poliestere grigio scuro RAL 7021 metallizzato	Camiciatura AISI 316L satinato
Tempo di salita	~6 s (*)			
Dispositivo di sollevamento rapido	NO		SI (EFO)	
Tempo di salita rapido d'emergenza	-		~2 s	
Tempo di discesa	~3 s (*)			
Dispositivo di sblocco	opzionale			
Tensione di alimentazione di rete	220-240V ~ 50/60Hz			
Grado di protezione unità idraulica	IP67			
Tipo di utilizzo	Utilizzo in ambito sicurezza			
Forza max di spinta	9.000 N			
Resistenza allo sfondamento	1.852.000 J			
Peso pozzetto	235 Kg			
Peso dissuasore	850 Kg			
Temperatura ambiente di esercizio	-15 °C / +55 °C			
Temperatura ambiente di esercizio con riscaldatore	-40 °C / +55 °C			
Dimensioni scavo (LxPxH)	3.100 x 1.600 x 1.850 mm			

(*) Dati riferiti a 230V-50Hz

J355 HA M50



VERSIONI IN ACCIAIO VERNICIATO

Modelli	Altezza	Finitura	Codice articolo
J355 HA M50	1.200 mm	acciaio verniciato	116351
J355 HA M50 EFO			116352

Il prodotto è corredato di:

- cilindro in acciaio spessore 30 mm con trattamento di cataforesi e verniciato
- verniciatura a polvere colore grigio scuro metallizzato RAL 7021
- lampeggiatore a corona con luci a LED
- blocco idraulico in posizione alta (in caso di mancanza di corrente)
- circuito di emergenza per sollevamento veloce (solo versione EFO)

VERSIONI IN ACCIAIO INOX AISI 316L

Modelli	Altezza	Finitura	Codice articolo
J355 HA M50	1.200 mm	acciaio inox AISI 316L satinato	116381
J355 HA M50 EFO			116382

Il prodotto è corredato di:

- cilindro in acciaio spessore 30 mm con trattamento di cataforesi e «camicia» in acciaio Inox satinato
- lampeggiatore a corona con luci a LED
- blocco idraulico in posizione alta (in caso di mancanza di corrente)
- circuito di emergenza per sollevamento veloce (solo versione EFO)

APPARECCHIATURE ELETTRONICHE

Articolo	Codice articolo	
Scheda elettronica dissuasore JE275 per la gestione di 1 dissuasore J355 HA	116300	

ACCESSORI D'INSTALLAZIONE

Articolo	Codice articolo	
Riscaldatore pozzetto J355 (per estendere l'esercizio fino a -40°C)	116202	
Pozzetto per J355 HA	116130	





J355 F M50 dissuasore fisso per la protezione perimetrale

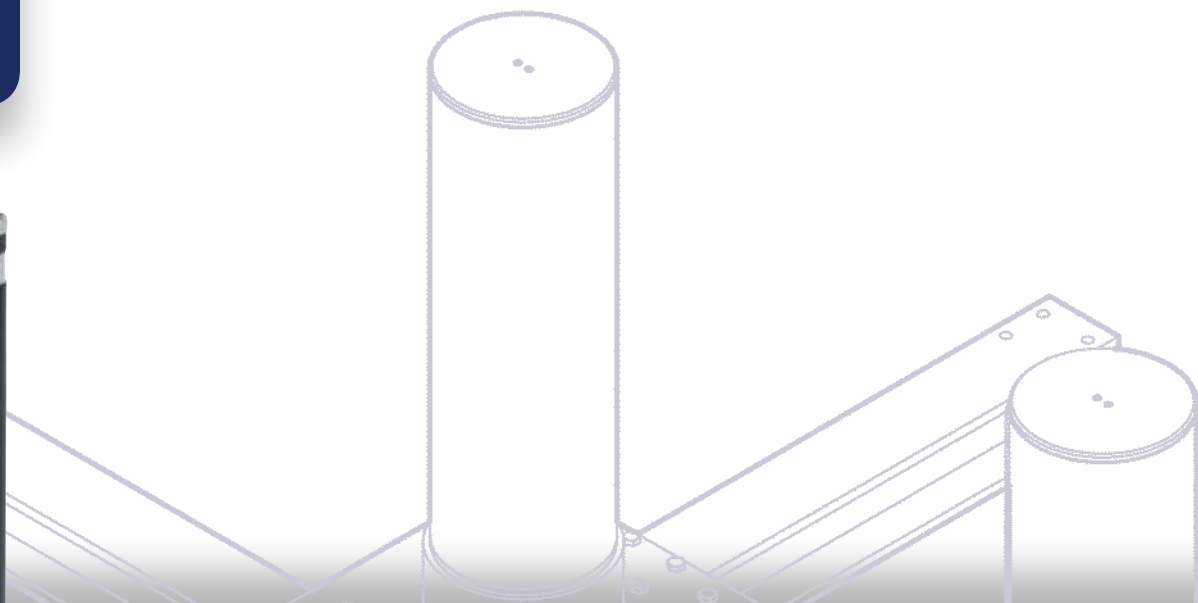

1. Testato secondo la norma americana ASTM F 2656-07 standard per installazioni in tripla unità.
2. In grado di arrestare un camion di 6.800kg lanciato a 80Km/h (=50M/h).
3. Concezione «Shallow Mounted»: ridottissima profondità di scavo richiesta.
4. Coerenza estetica completa con modelli retraibili (HA); perfetto per installazioni miste.

J355 F M50

DIMENSIONI E CARATTERISTICHE TECNICHE

Modello	J355 F M50	J355 F M50 INOX
Altezza cilindro dal suolo	1.200 mm	
Diametro cilindro	355 mm	
Tipo di materiale cilindro	Acciaio S355JR EN 10210 (spessore 16mm)	
Tipo di trattamento cilindro	Cataforesi e vernice a polvere poliestere grigio scuro RAL 7021 metallizzato	Camiciatura acciaio inossidabile AISI 316L satinato
Altezza fascia rifrangente	55 mm	
Colore fascia rifrangente standard	Bianco	
Resistenza allo sfondamento	1.680.000 J	
Peso complessivo	680 Kg	
Dimensioni scavo (LxPxH)	4.000 x 2.300 x 350mm	

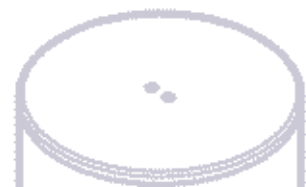

VERSIONI IN ACCIAIO VERNICIATO

Modelli	Altezza	Finitura	Codice articolo
J355 F M50	1.200 mm	acciaio verniciato	116371

Il prodotto è corredato di:

- cilindro in acciaio spessore 16 mm con trattamento di cataforesi e verniciato
- verniciatura a polvere colore grigio scuro metallizzato RAL 7021
- lampeggiatore a corona con luci a LED*
- struttura di sostegno "shallow mount" da interrare

(*) L'alimentazione (24 Vdc) ed il cavo (2x1,5 mm) per il lampeggiatore, non sono forniti.

VERSIONI IN ACCIAIO INOX AISI 316L

Modelli	Altezza	Finitura	Codice articolo
J355 F M50	1.200 mm	acciaio inox AISI 316L satinato	116391

Il prodotto è corredato di:

- cilindro in acciaio spessore 16 mm con trattamento di cataforesi e «camicia» in acciaio Inox satinato
- lampeggiatore a corona con luci a LED*
- struttura di sostegno "shallow mount" da interrare

(*) L'alimentazione (24 Vdc) ed il cavo (2x1,5 mm) per il lampeggiatore, non sono forniti.



ACCESSORI D'INSTALLAZIONE

Articolo	Codice articolo	
Coperchio superiore J355	63000948	

LINEA J200

DIAMETRO	200 mm
ALTEZZA	600 mm
FINITURA	ACCIAIO VERNICIATO, ACCIAIO INOX SATINATO
VERSIONI	AUTOMATICO (HA); SEMI-AUTOMATICO (SA); FISSO (F)



LINEA J355 M30

DIAMETRO	355 mm
ALTEZZA	1.000 mm
FINITURA	ACCIAIO VERNICIATO, ACCIAIO INOX SATINATO
VERSIONI	AUTOMATICO (HA); AUTOMATICO + EMERGENCY FAST OPERATION (HA EFO); FISSO (F)



LINEA J275

DIAMETRO	275 mm
ALTEZZA	600 mm - 800 mm
FINITURA	ACCIAIO VERNICIATO, ACCIAIO INOX SATINATO
VERSIONI	AUTOMATICO (HA); SEMI-AUTOMATICO (SA); FISSO (F)



LINEA J355 M50

DIAMETRO	355 mm
ALTEZZA	1.200 mm
FINITURA	ACCIAIO VERNICIATO, ACCIAIO INOX SATINATO
VERSIONI	AUTOMATICO (HA); AUTOMATICO + EMERGENCY FAST OPERATION (HA EFO); FISSO (F)

