

# CATALOGO 2022

## POORTE E INGRESSI AUTOMATICI



**FAAC**

# I VIDEO DELLE PORTE AUTOMATICHE DIRETTAMENTE **SUL TUO SMARTPHONE**

*Leggi i **QR Code** qui sotto e guardale in azione!*



*A1400 AIR*



*SKR35*



*GBF 3500*



*A951*



*GBF 1500-1600*



*950N2*



*AIRSLIDE*



*SF1400*



**FAAC**  
*Simply automatic.*

Porte automatiche  
Automazioni per ingressi  
speciali



# FAAC: LA TECNOLOGIA CHE TI CIRCONDA

L'innovazione, la capacità di spingersi oltre le prassi, il coraggio di oltrepassare una frontiera per aprirne tante altre: questi i valori che hanno ispirato la storia di FAAC.

Fondata a Zola Predosa (Bo) nel 1965, FAAC si è da subito distinta per l'innovazione, la qualità e l'affidabilità dei suoi prodotti, tanto da diventare ovunque sinonimo di aperture automatiche per cancelli.

Dopo aver depositato più di 40 brevetti sulle proprie soluzioni progettuali, oggi FAAC ha raggiunto livelli ineguagliati nel panorama internazionale, ampliando considerevolmente la propria gamma di prodotti: non solo le soluzioni residenziali che hanno reso FAAC famosa nel mondo, ma anche qualificate soluzioni di automazione e controllo accessi per il settore commerciale e direzionale.



**OLTRE 3000**  
PERSONE IMPIEGATE IN 5  
CONTINENTI



**17**  
SITI PRODUTTIVI IN 15 PAESI



**34**  
AZIENDE COMMERCIALI IN  
25 PAESI



**1**  
NETWORK DI OLTRE  
80 PAESI SERVITI DA  
DISTRIBUTORI UFFICIALI

Queste le cifre del Gruppo FAAC, una fra le realtà più importanti nel sistema industriale europeo.



## **Tecnologicamente innovativi**

La passione nella ricerca di soluzioni tecnologiche innovative e nell'ottimizzazione di quelle esistenti, sono questi i valori su cui si basa la filosofia aziendale di FAAC. È così che tutta la nostra organizzazione lavora per progettare ogni giorno prodotti sempre migliori.

## **Nient'altro che qualità, sempre**

Il costante controllo dei prodotti fa di FAAC un'azienda che è sinonimo di qualità e sicurezza. Dalle materie prime ai fornitori e ai processi manifatturieri completamente realizzati all'interno del gruppo, la parola d'ordine è Qualità, senza compromessi.

## **Affidabilità e sicurezza, al primo posto**

Tutti i prodotti FAAC sono sottoposti ad accuratissimi test per verificarne la massima affidabilità di utilizzo nel corso del tempo. Lo scrupoloso rispetto delle norme internazionali garantisce la totale sicurezza per l'uomo e per l'ambiente.

## **La soddisfazione del cliente, ogni giorno.**

FAAC lavora perché le soluzioni proposte siano un'armoniosa risposta alle esigenze quotidiane. È per questo che FAAC garantisce la soddisfazione dei propri clienti, monitorando con attenzione il mercato e interpretando in anticipo i nuovi bisogni.



# SAFE & GREEN LA SOSTENIBILITÀ È AUTOMATICA

SAFEzone.  
Tutto più  
semplice, tutto  
più sicuro.

Con SAFEzone, FAAC identifica i sistemi che permettono di facilitare la realizzazione di impianti di automazione in conformità ai requisiti della Direttiva Europea attualmente in vigore (DM 2006/42/CE) in materia di sicurezza. SAFEzone sono quindi i sistemi FAAC, siano essi oleodinamici o elettromeccanici con tensione di alimentazione a 230V o 24V che, tramite l'utilizzo di nuove schede elettroniche di comando e di dispositivi come il nuovo encoder assoluto SAFEcoder (**Brevetto FAAC**) permettono, non solo la realizzazione di impianti perfettamente conformi, ma anche la messa a norma di impianti FAAC già installati, senza necessità di sostituire le automazioni.



## SAFECODER: IL CUORE DELLA SICUREZZA

Il nuovo encoder assoluto SAFEcoder, garantisce il controllo completo del movimento e l'inversione su ostacolo, e presenta i seguenti vantaggi:

- può essere installato su tutte le automazioni FAAC per battenti, idrauliche ed elettromeccaniche, 230V e 24V;
- è facilmente applicabile anche su automazioni FAAC già installate, senza dover modificare gli attacchi e le quote d'installazione;
- permette di trovare automaticamente e con estrema precisione i punti di rallentamento e di arresto senza bisogno di finecorsa elettrici;
- permette di evitare che l'automazione spinga contro la battuta, aumentandone quindi la frequenza di utilizzo e la vita, ed evitando sprechi di energia;
- permette di eliminare le battute meccaniche impostando manualmente i punti di arresto, anche per aperture parziali;
- in seguito a mancanza di alimentazione, l'encoder assoluto mantiene in memoria la posizione del cancello ovunque si sia fermato, evitando funzionamenti anomali.



## GREENTECH: LA SCELTA PIÙ NATURALE PER RISPAMIARE ENERGIA.

**SAFE & GREEN è l'approccio sicuro e sostenibile di Faac al mondo delle automazioni.**

Soluzioni e sistemi efficaci sono la risposta di Faac ai temi che, da sempre, le sono cari:

- La sicurezza degli impianti di automazione in conformità ai requisiti delle Direttive Europee e alle norme vigenti.
- La riduzione dei consumi energetici, per un minor impatto ambientale e conseguentemente un risparmio economico per l'utilizzatore finale.

green  
tech 

Con GREENtech FAAC identifica i sistemi per l'automazione dei cancelli nati dalla combinazione di schede elettroniche di ultima generazione, e dispositivi o innovazioni tecnologiche meccaniche brevettate che permettono di ridurre il consumo di energia degli impianti di automazione come ad esempio:

- alimentatori switching a bassissimo consumo energetico al posto dei tradizionali trasformatori lamellari o toroidali;
- sistemi di ottimizzazione dei tempi di apertura e chiusura (Energy Saving) nei passaggi pedonali (porte automatiche);
- schede di controllo con possibilità di abilitare stati di stand-by per ridurre i consumi quando l'automazione non è in funzione;

L'obiettivo è un maggiore rispetto dell'ambiente ed un beneficio tangibile per l'utilizzatore finale, dato dalla riduzione quantificabile dei costi energetici di gestione dell'impianto di automazione. Tutto questo è ottenuto senza sacrificare gli elevati livelli prestazionali delle automazioni FAAC.

# SIMPLY CONNECT

BE AUTOMATIC, BE  
CONNECTED



PER GESTIRE I TUOI  
IMPIANTI, BASTA UN TOCCO.

Simply Connect è la soluzione smart,  
per interagire in remoto con le tue automazioni,  
ovunque tu sia e in qualsiasi momento.

The Simply Connect logo is displayed on a laptop screen. The logo consists of the word 'SIMPLY' in a smaller, bold, sans-serif font above the word 'CONNECT' in a larger, bold, sans-serif font. The 'C' in 'CONNECT' is stylized with a horizontal line through it. The background of the screen is dark with a bright blue glow emanating from the logo. Numerous blue lines radiate from the laptop screen upwards, connecting to various icons and symbols in the dark space above, including a double-headed arrow icon and a building icon. The overall aesthetic is futuristic and high-tech.

**SIMPLY  
CONNECT**

Semplicemente innovativo. Semplicemente pratico. Semplicemente FAAC.





## Simply Connect PRO per il Professionista

- Programmazione senza accedere all'apparecchiatura di controllo
- Notifiche in tempo reale su guasti e malfunzionamenti
- Monitoraggio anche da remoto
- Unica dashboard per la gestione di tutte le automazioni
- Calendario integrato per migliorare l'organizzazione degli appuntamenti
- Miglior servizio offerto ai tuoi clienti
- Minori costi di gestione

## Simply Connect per l'Utente

- Una sola app per aprire, chiudere e controllare tutte le automazioni
- Gestione degli utenti autorizzati
- Notifiche in tempo reale dello stato dell'automazione o di eventuali guasti
- Controllo con telecamera del varco associato all'automazione

## SICURO E PROTETTO PER TUTTI

Un protocollo di comunicazione basato su crittografia E2EE (End-to-End Encryption) garantisce integrità e confidenzialità dei dati nel rispetto delle norme sulla protezione dei dati personali e a quanto espresso nel GDPR 2016/679.

**Scopri**

**da pag. 58 a  
62 prodotti e  
applicazioni**

**SIMPLY  
CONNECT**

[www.faacsimplyconnect.com](http://www.faacsimplyconnect.com)

# PAROLA D'ORDINE FAAC: QUALITÀ CERTIFICATA

## Prestazioni, affidabilità e prezzo sono requisiti impliciti in ogni prodotto FAAC.

Per mantenere i livelli qualitativi che la distinguono da sempre, l'azienda investe costantemente in innovazione tecnologica, metodologica e organizzativa. Quest'ultima coinvolge tutto il personale con un impegno quotidiano nel rispetto di politica e valori aziendali, tesi ad elevare la qualità di ogni singola attività svolta all'interno del Gruppo.

## Certificare è importante come innovare.

In FAAC ogni certificazione è di casa, a cominciare dal processo aziendale, attestato dal Certificato del sistema di gestione per la qualità UNI EN ISO 9001:2015.

## Nel nostro DNA la certificazione più importante.

Marchi, brevetti e certificazioni testimoniano e rafforzano ogni giorno la filosofia operativa FAAC, che da sempre consideriamo la "nostra certificazione più importante".

Dal 1965, la continua ricerca della qualità del prodotto e dei suoi componenti, la selezione dei fornitori, il controllo scrupoloso della qualità e del processo di produzione hanno fatto di FAAC un brand apprezzato in tutto il mondo per l'affidabilità e gli elevati standard qualitativi, nel pieno rispetto delle normative e della sicurezza nei confronti dei clienti.



## L'innovazione, un passo dopo l'altro.



Identifica la scheda elettronica compatibile con moduli opzionali che permettono la gestione remota delle automazioni. Se la scheda è fornita di serie sull'automazione, il prodotto stesso verrà identificato con questo logo.



Connota le porte automatiche fornite di dispositivo che, individuando la direzione della camminata, ottimizza i tempi di apertura e chiusura e l'intenzione o meno di varcare l'ingresso, evitando inutili dispersioni d'aria.



Radar microonde



Sensore infrarosso

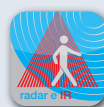

Sensore doppia tecnologia



Pulsante a sfioro



Fotocellule

# Indice

<b>Automazioni per porte scorrevoli</b>	<b>11</b>	TK35	110
A1000	16	<b>Profili per porte automatiche da 20 mm</b>	<b>128</b>
A1400 AIR	24	TK20	130
A1400 AIR RD/RDF	38	<b>Automazioni per porte a battente</b>	<b>136</b>
<b>Accessori comuni per porte scorrevoli</b>	<b>57</b>	950N2	138
Dispositivi Simply Connect	58	A951	148
SDK EVO	62	A952	158
LK EVO	63	<b>Soluzioni in kit per porte scorrevoli</b>	<b>167</b>
KS EVO	64	A1000	168
Pulsante a sfioro XMS CH	65	A1400 AIR	171
Pulsante a sfioro XMS CHA	66	A1400 AIR RD	181
DATORI D'IMPULSO ELETTRONICI	67	Sensori, Radar e Accessori in kit	189
Accessori	70	TK20	192
<b>Radar &amp; Sensori FAAC</b>	<b>71</b>	TK35	194
XSF SCAN	74	<b>Automazioni per ingressi speciali</b>	<b>196</b>
Fotocellule	75	AIRSLIDE	197
XBFRM1	76	SF1400	201
XM100 ONE	77	GBF1500-1600	205
XBFA ON	78	GBF3500	209
XBFA ST	79	SKR35	213
XV1	80	FHE Scorrevole	218
XDT1	81	FHE Battente	220
XDT3	82	<b>Schema di installazione tipo</b>	<b>222</b>
X1S	83	<b>Ricambi per porte automatiche</b>	<b>259</b>
<b>Sistema antipanico a sfondamento</b>	<b>84</b>	<b>Condizioni di garanzia</b>	<b>260</b>
APN	86		
<b>Profili serie TK20, TK35 e TK50</b>	<b>89</b>		
TK20 - TK35 - TK50	90		
<b>Profili per porte automatiche da 50 mm</b>	<b>95</b>		
TK50	96		
<b>Profili per porte automatiche da 35 mm</b>	<b>108</b>		

## TIPO D'INSTALLAZIONE

### Automazioni per porte scorrevoli

Modello	Vano Passaggio	Peso	Versioni Disponibili
A1000	da 700 a 3000 mm	110 / 70 + 70 Kg	standard
A1400 AIR	da 700 a 3000 mm	200 / 120 + 120 Kg	standard, autoportante
A1400 AIR T	da 1100 a 4000 mm	110 + 110 / 4x60 Kg	telescopica, autoportante
A1400 AIR DM	da 800 a 3000 mm	250 / 180 + 180 Kg	doppio motore
A1400 AIR RD	da 800 a 3000 mm	150 / 120 + 120 Kg	standard, autoportante
A1400 AIR RD T	da 1100 a 4000 mm	110 + 110 / 4x60 Kg	telescopica, autoportante
A1400 AIR RDF	da 800 a 3000 mm	150 / 120 + 120 Kg	standard
A1400 AIR RDF T	da 1100 a 4000 mm	110 + 110 / 4x60 Kg	telescopica

Per i dettagli vedere relativa sezione



MADE IN ITALY

L'affidabilità dei prodotti è garantita da una scelta oculata dei materiali utilizzati e da collaudi sul 100% della produzione.

Schemi di installazione tipo a pag. 222

# FAAC Automatismi per porte scorrevoli

<b>Data</b>	<b>Ord. N.</b>	<b>Codice Cliente</b>	
<b>Destinatario</b>	<b>Tel.</b>		
<b>Committente</b>			
<b>Indirizzo</b>	<b>CAP</b>	<b>Città</b>	<b>Pr.</b>

## Configurazione dell'automazione

### Modello:

o anta singola sinistra      o autoportante

o anta singola destra      o doppio motore

o due ante

o telescopica

*Nota: per la definizione del senso di apertura dell'anta singola (destra o sinistra) vedere Modulo A*

### Vano passaggio:

mm

### Lunghezza traversa standard:

mm

**Lunghezza traversa fuori standard:** compilare Modulo B (vedi pag. 13)

*Nota: la lunghezza traversa (LT) è determinata dall'ampiezza del vano passaggio (VP) secondo la formula:*

**Modelli standard:**  $LT = VP \times 2 + 100 \text{ mm}$

**Modelli telescopici:**  $LT = VP \times 1,5 + 100 \text{ mm}$

*Il sormonto tra ante fisse e mobili è considerato nel seguente modo:*

**Anta singola: 50 mm (+ 50 mm per la battuta di chiusura)**

**Anta doppia: 50 + 50 mm**

*Se il sormonto è differente, le formule LT variano.*

## Dotazione accessori installati a richiesta

*(Barrare le apposite caselle)*

- o Carter in alluminio naturale
- o Carter in alluminio anodizzato
- o Carter anodizzato colorato
- o Carter verniciato RAL standard
- o Blocco motore bistabile con sblocco interno
- o Blocco motore monostabile
- o Sorveglianza su blocco motore
- o Batterie di emergenza

*(Barrare le apposite caselle)*

- Altezza carter      o 100 mm
- o 140 mm (solo A1400, no telescopica)
- Profilo attacco anta      o
- Distanziale carrello      o
- Tastiera di funzioni      o LK EVO
- o SDK EVO
- o KS EVO

**Per gli altri accessori riferirsi al listino**

# Modulo A

## Definizione di senso di apertura e dimensionamento standard *quote in mm*

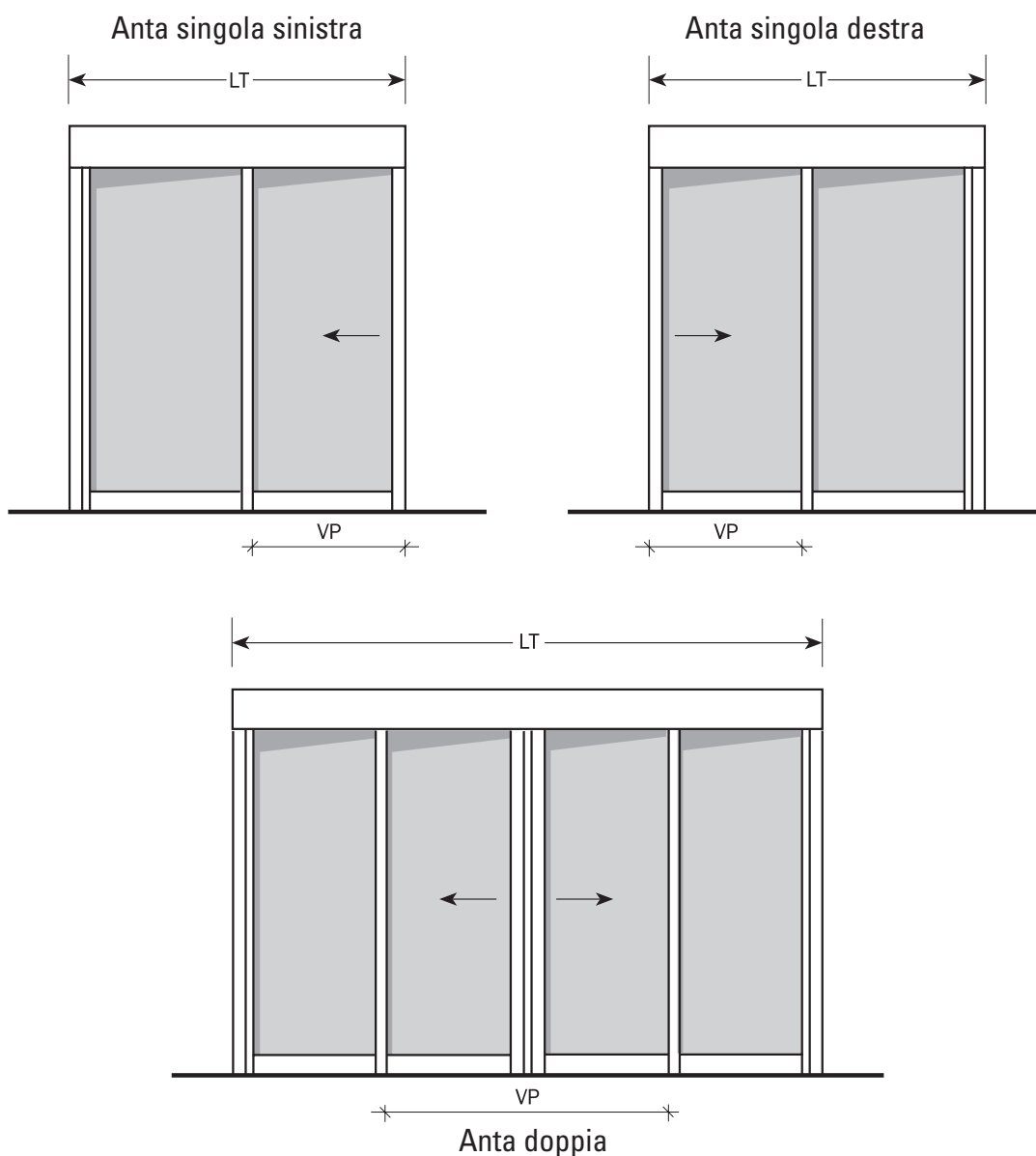

VP: vano passaggio

LT: lunghezza traversa

N.B: il senso di apertura si determina dal lato ispezione

## Dimensionamento fuori standard

quote in mm

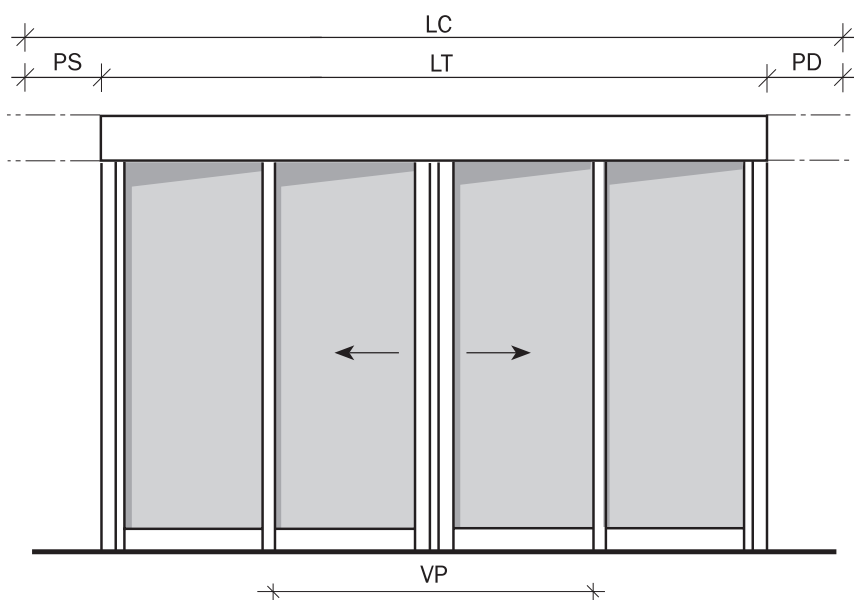
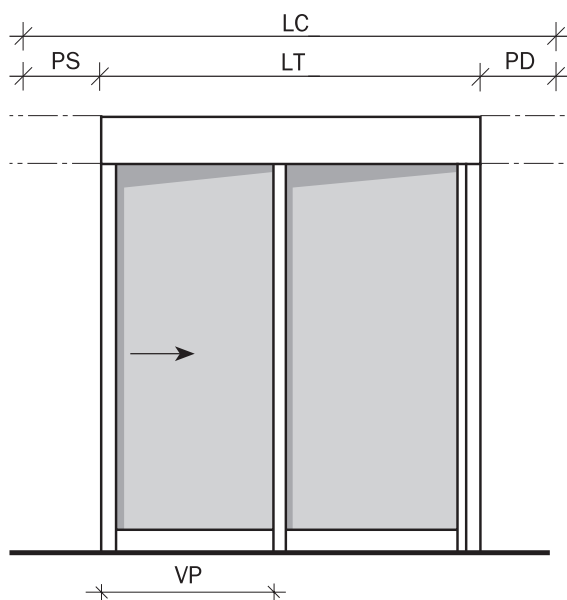
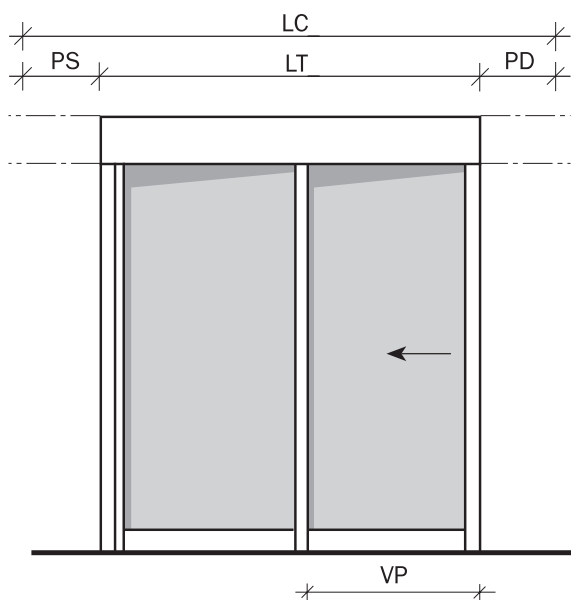

VP: vano passaggio

LT: lunghezza traversa

PS: prolunga traversa a sinistra

PD: prolunga traversa a destra

LC: lunghezza complessiva traversa

N.B: il senso di apertura si determina dal lato ispezione

# AUTOMAZIONI PER PORTE SCORREVOLI

## A1000



# AUTOMAZIONI PER PORTE SCORREVOLI

## A1000

# A1000

## Automatismo per porte scorrevoli



Vano passaggio

700 - 3.000 mm

Peso max anta

110 - 2x70 Kg



- Le automazioni FAAC SERIE A1000 sono destinate ad automatizzare ingressi in conformità alla Normativa Europea EN 16005, sono infatti in grado di soddisfare i più restringenti criteri di sicurezza dettati dalla EN 13489-1 PI "c".
- Grazie alle sue dimensioni contenute A1000 si adatta a qualsiasi ambiente architettonico anche in spazi molto ridotti.
- Per la sua versatilità d'impiego, A1000 è idonea a porte scorrevoli con ante singole di 110 Kg o doppie di 70+70 Kg.



EN16005



### CARATTERISTICHE TECNICHE

Modello	A1000
Tensione di alimentazione di rete	220-240 V~ - 50/60 Hz
Potenza max	140 W
Potenza in stand-by	3 W
Frequenza di utilizzo	100%
Spessore max anta	60 mm
Motore elettrico	Motore alimentato a 36V  con encoder
Carico max accessori	1A - 24V
Tipologia di trazione	A mezzo di cinghia dentata
Regolazione velocità apertura	10 ÷ 60 cm/s (1 anta) - 10 ÷ 140 cm/s (2 ante)
Regolazione velocità chiusura	10 ÷ 60 cm/s (1 anta) - 10 ÷ 140 cm/s (2 ante)
Regolazione apertura parziale	5% ÷ 100% dell'apertura totale
Tempo di pausa	0 ÷ 30 s
Tempo pausa notte	0 ÷ 240 s
Encoder	Di serie
Monitoraggio sensori protezione (EN16005)	Di serie (escludibile)
Movimentazione Low Energy (EN16005)	Di serie (escludibile)
Temperatura ambiente di esercizio	-20°C ÷ +55°C
Grado di protezione	IP 23 (solo per uso interno)
Conformità alle norme	EN 16005; EN 13489-1 PI "c"; EN 13489-2; EN 60335-1; EN 60335-2; EN ISO 12100; EN 61000-6-2; EN 61000-6-3

## MODELLI FAMIGLIA

Codice articolo	Modello	Anta	Vano passaggio mm	Peso max anta Kg	Autoportanza (lung. traversa) mm
105057PA	A1000	singola	700 ÷ 3.000	110	no
	A1000	doppia	800 ÷ 3.000	70 + 70	no

## L'INGRESSO SPECIALE A1000 COMPLETO PREVEDE I SEGUENTI COMPONENTI:

### UNITÀ DI CONTROLLO E1SL

- Unità di controllo E1SL la stessa usata su A1000 e A1400 con caratteristiche conformi ai requisiti di sicurezza della normativa Europea EN 16005
- Alimentatore switching 230 V~
- Morsettiere dedicate e colorate estraibili
- Programmazione delle funzioni base: automatico, notte, porta aperta, monodirezionale, parziale, manuale
- Regolazioni automatiche
  - Determinazioni delle posizioni di aperto e di chiuso
  - Scelta della velocità, accelerazioni e decelerazioni ottimali
  - Monitoraggio sensori secondo EN16005
  - Sicurezza antischiacciamento secondo EN16005
  - Possibilità di regolazione velocità ed esecuzione SET UP direttamente sulla scheda (senza ausilio di programmatori esterni)
- Funzione di RESET
- N. 2 contatti di uscita configurabili
- N. 4 contatti di ingresso configurabili
- N. 2 contatti di ingresso di emergenza configurabili
- N. 2 ingressi sensori sicurezza monitorati EN16005 programmabili
- Funzione interblocco
- Funzione "Gong"

- Funzione "Luci di cortesia"
- Funzione "Chiusura immediata"
- Display LCD per visualizzare gli stati della porta, la diagnostica guasti e la programmazione
- 3 pulsanti per la programmazione BASE di:
  - numero ante
  - tempo pausa
  - energy saving
  - pausa notte
  - velocità apertura e chiusura
  - forza di spinta in apertura e chiusura
  - tempo di forza di spinta
  - programmazioni rilevatori interno/esterno
  - configurazione emergenza
- 3 pulsanti per la programmazione AVANZATA di:
  - gestione sensori protezione monitorati
  - configurazione ingresso
  - funzione farmacia
  - blocco motore
  - sorveglianza blocco motore
  - ritardo entrata funzione notte
  - configurazione uscita
- Aggiornamento firmware e download/upload di alcune informazioni (configurazioni, timer, log) tramite chiavetta USB

### PROFILO DI SOSTEGNO

- In alluminio anodizzato estruso fornito asolato per regolazione in altezza e larghezza
- Dimensioni (H x P) 100 x 150

mm

- Binario di scorrimento integrato nel profilo

### CARTER FRONTALE

- Disponibile in alluminio naturale e anodizzato, di altezza 100 mm con forma ad "L"
- Paracadute di sicurezza di facile assemblaggio con la traversa per evitare cadute del carter
- Prefratture per adattare le ante di diverso spessore (max 60 mm)
- Sede d'incernieramento sul profilo di sostegno isolato dallo stesso da supporti antivibrazione (apertura carter mediante rotazione verso l'alto)
- Progettato per il bloccaggio in posizione aperta per la manutenzione

### GRUPPO DI AZIONAMENTO COMPLETO DI:

- Motoriduttore alimentato a 36V con encoder ottico
- Unità di controllo E1SL
- Puleggia di rinvio con dispositivo di regolazione per tensionamento cinghia a vite
- Cinghia di trasmissione elettroconduttiva
- N.2 carrelli (A1000 1 anta) oppure n. 4 carrelli (A1000 2 ante)
- Unità di alimentazione con alimentatore switching a bassissimo consumo energetico (GREENtech)

### CARRELLI

- Struttura in pressofusione di alluminio
- Due ruote portanti costruite in polyamide
- Rullino di controspinta in nylon su cuscinetto
- Regolazione in altezza del carrello  $\pm 7,5$  mm
- Regolazioni laterali  $\pm 10$  mm
- Profilo attacco anta in alluminio estruso
- Spazzolino per la pulizia del binario di scorrimento

**A1000 1 ANTA PESO MAX. 110 KG**

Modello	ingombri	
	Vano passaggio mm (Vp)	Lunghezza traversa mm (Lt)
A1000 PA 1-07	700	1.500
A1000 PA 1-08	800	1.700
A1000 PA 1-09	900	1.900
A1000 PA 1-10	1.000	2.100
A1000 PA 1-11	1.100	2.300
A1000 PA 1-12	1.200	2.500
A1000 PA 1-13	1.300	2.700
A1000 PA 1-14	1.400	2.900
A1000 PA 1-15	1.500	3.100
A1000 PA 1-16	1.600	3.300
A1000 PA 1-17	1.700	3.500
A1000 PA 1-18	1.800	3.700
A1000 PA 1-19	1.900	3.900
A1000 PA 1-20	2.000	4.100
A1000 PA 1-22	2.200	4.500
A1000 PA 1-24	2.400	4.900
A1000 PA 1-25	2.500	5.100
A1000 PA 1-27	2.700	5.500
A1000 PA 1-30	3.000	6.100

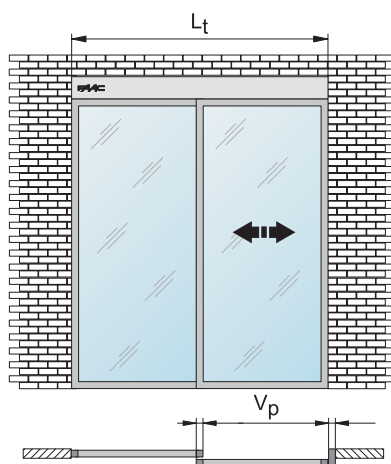

**COME ORDINARE GLI AUTOMATISMI**

1. Per la corretta compilazione dell'ordine utilizzare l'apposito MODULO PER ORDINAZIONE.
2. Per la definizione del SENSO DI APERTURA e per il DIMENSIONAMENTO STANDARD fare riferimento al MODULO A.
3. Per il dimensionamento FUORI STANDARD compilare il MODULO B. Il prezzo applicato sarà riferito alla lunghezza traversa complessiva (LC MAX 6.100 mm).
4. Per lunghezze di traversa intermedie si applica il prezzo della lunghezza immediatamente superiore.

\* Verniciatura RAL standard (carter dell'operatore escluso): RAL 1007 - 1013 - 1018 - 1021 - 2008 - 2002 - 3000 - 3002 - 3003 - 5005 - 5010 - 5015 - 6011 - 6005 - 6009 - 7001 - 7005 - 7016 - 7035 - 8003 - 8011 - 8017 - 8019 - 9002 - 9005 - 9007 - 9010.

Extra RAL non standard: considerare un sovrapprezzo pari ad € 374.00 di listino da aggiungere ai prezzi indicati in tabella.

\*\* Anodizzazione colorata standard oltre all'argento: Anodizzato ARGENTO 1, Anodizzato BRONZO 4, Anodizzato BRONZO 5, Anodizzato BRONZO 6, Anodizzato ELOX2500, Anodizzato ELOX2600, Anodizzato ELOX2700, Anodizzato ELOX2900.

I tempi di consegna per i carter anodizzati colorati e RAL sono diversi rispetto allo standard. Contattare il referente commerciale FAAC di zona per ulteriori dettagli.

### A1000 2 ANTE PESO MAX. 70 + 70 KG

Modello	ingombri	
	Vano passaggio mm (Vp)	Lunghezza traversa mm (Lt)
A1000 PA 2-08	800	1.700
A1000 PA 2-09	900	1.900
A1000 PA 2-10	1.000	2.100
A1000 PA 2-11	1.100	2.300
A1000 PA 2-12	1.200	2.500
A1000 PA 2-13	1.300	2.700
A1000 PA 2-14	1.400	2.900
A1000 PA 2-15	1.500	3.100
A1000 PA 2-16	1.600	3.300
A1000 PA 2-17	1.700	3.500
A1000 PA 2-18	1.800	3.700
A1000 PA 2-19	1.900	3.900
A1000 PA 2-20	2.000	4.100
A1000 PA 2-22	2.200	4.500
A1000 PA 2-24	2.400	4.900
A1000 PA 2-25	2.500	5.100
A1000 PA 2-27	2.700	5.500
A1000 PA 2-30	3.000	6.100

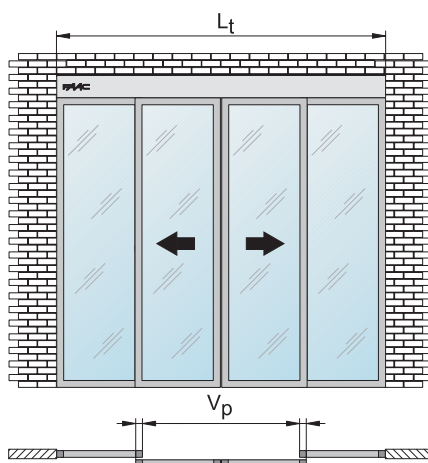

#### COME ORDINARE GLI AUTOMATISMI

1. Per la corretta compilazione dell'ordine utilizzare l'apposito MODULO PER ORDINAZIONE.
2. Per la definizione del SENSO DI APERTURA e per il DIMENSIONAMENTO STANDARD fare riferimento al MODULO A.
3. Per il dimensionamento FUORI STANDARD compilare il MODULO B. Il prezzo applicato sarà riferito alla lunghezza traversa complessiva (LC MAX 6.100 mm).
4. Per lunghezze di traversa intermedie si applica il prezzo della lunghezza immediatamente superiore.

\* Verniciatura RAL standard (carter dell'operatore escluso): RAL 1007 - 1013 - 1018 - 1021 - 2008 - 2002 - 3000 - 3002 - 3003 - 5005 - 5010 - 5015 - 6011 - 6005 - 6009 - 7001 - 7005 - 7016 - 7035 - 8003 - 8011 - 8017 - 8019 - 9002 - 9005 - 9007 - 9010.

Extra RAL non standard: considerare un sovrapprezzo pari ad € 374.00 di listino da aggiungere ai prezzi indicati in tabella.

\*\* Anodizzazione colorata standard oltre all'argento: Anodizzato ARGENTO 1, Anodizzato BRONZO 4, Anodizzato BRONZO 5, Anodizzato BRONZO 6, Anodizzato ELOX2500, Anodizzato ELOX2600, Anodizzato ELOX2700, Anodizzato ELOX2900.

I tempi di consegna per i carter anodizzati colorati e RAL sono diversi rispetto allo standard. Contattare il referente commerciale FAAC di zona per ulteriori dettagli.

## ACCESSORI



**XB LOCK blocco motore bistabile A1000 c/pomello**

105124

- Il blocco agisce direttamente sul motore e garantisce il blocco meccanico della porta in qualsiasi posizione
- Azionamento tramite il pomello di sblocco interno e predisposizione per installazione di sblocco esterno
- L'azionamento dello sblocco permette l'apertura della porta in caso di emergenza
- Gestione del blocco motore integrata nell'UNITA' DI CONTROLLO
- Il sistema agisce meccanicamente sul blocco motore ed invia un comando di apertura all'UNITA' DI CONTROLLO
- Nel caso in cui siano installate le batterie di emergenza, il sistema di sblocco comanda l'apertura motorizzata della porta anche in assenza di energia elettrica
- Nel funzionamento standard, il blocco motore è attivo solo nella funzione NOTTE
- Per esigenze specifiche, è possibile ottenere il funzionamento del blocco motore anche nelle modalità MONODIREZIONALE, AUTOMATICO e PARZIALE. Inoltre con la funzione operativa APERTURA PARZIALE il blocco motore è attivo sia ad ante chiuse che ad ante aperte (apertura farmacia)
- Il blocco motore è unico per applicazioni singola anta o doppia anta



**Sorveglianza su blocco motore e posizione anta**

105125

- Dispositivo magnetico per il controllo del corretto funzionamento del chiavistello e per la verifica del blocco delle ante in posizione di chiusura
- Nel caso di malfunzionamento del chiavistello viene segnalata una condizione di errore sulla tastiera funzioni e sulla scheda di controllo
- Predisposizione per l'attivazione a distanza di una spia luminosa o sonora in caso in cui le ante non si trovino nella posizione di chiusura o di guasti sul blocco motore



**Batterie di emergenza per E1SL**

105504

- In assenza di alimentazione elettrica, garantiscono una autonomia di funzionamento dell'automazione di 30 minuti con utilizzo continuo
- Gestione della ricarica e controllo dello stato delle batterie integrate nell'apparecchiatura
- Test automatico dello stato della batterie e segnalazione di batteria scarica con possibilità di essere riportato in posizione remota
- Predisposte per il funzionamento:
  - solo apertura
  - solo chiusura
  - funzionamento continuo (con possibilità di selezionare l'ultima operazione prima della scarica).

>>

## ACCESSORI PER ANTA INTELAIATA



**Profilo di chiusura in alluminio naturale (verga da 3 m)**

105272



**Profilo di chiusura in alluminio anodizzato (verga da 3 m)**

105273



**Profilo guida inferiore (verga da 3 m)**

390707



**Pattino snodabile (necessario il profilo guida inferiore)**

390794



**Coppia pattini inferiore con staffa (necessario il profilo guida inferiore)**

390771

&gt;&gt;



Spazzolino per profilo guida inferiore H=25  
(verghe da 1,5 m)

709981



Spazzolino per profilo guida inferiore H=19  
(2 verghe da 1,5 m)

709982

## ACCESSORI PER LA SICUREZZA



Sensore a doppia tecnologia, microonde ed  
infrarosso attivo di sicurezza soglia XV1

105108



Sensore a doppia tecnologia, microonde ed  
infrarosso attivo di sicurezza soglia XDT1

105114

## TASTIERE/SELETTORI DI FUNZIONI



Tastiera funzioni SDK EVO

790019



Selettore funzioni LK EVO

790024



Selettore funzioni a chiave KS EVO

790942

## ACCESSORI PER ANTE IN VETRO FILO LUCIDO (NO TELESCOPICI)



Profilo per attacco anta  
in cristallo



Coppia pattini inferiore  
anta cristallo

Descrizione	Finitura	Lunghezza	Codice
Profilo in alluminio per attacco anta in vetro filo lucido (spessore 10-11 mm)	naturale	3 m	390712
Coppia pattini inferiore	anodizzato	3 m	390715
	-	120 mm cad.	722189

**ALTRI  
ACCESSORI**

**Tastiere  
funzioni**  
pagina 61

**Fotocellule**  
pagina 74

**Radar e Sensori**  
pagina 70

**Datori d'impulso**  
pagina 67

**Profili**  
pagina 88

**Schemi installazione**  
pagina 222

# AUTOMAZIONI PER PORTE SCORREVOLI



# AUTOMAZIONI PER PORTE SCORREVOLI

## Il futuro è arrivato

La prima automazione per porte scorrevoli progettata per rispondere alle esigenze del mercato e pensata per proteggere il nostro ambiente.

A1400 AIR è il primo automatismo che rispetta il nostro pianeta.

Grazie al suo innovativo dispositivo "Energy Saving" individua la direzione della camminata e ottimizza perfettamente i tempi di apertura/chiusura evitando inutili dispersioni d'aria, anche in caso di passaggi laterali. Questo dispositivo permette un risparmio energetico e ottimizza gli sbalzi di temperatura all'interno del locale ed in prossimità delle porte stesse.

Il tutto sempre nella più assoluta sicurezza.

A1400 AIR è l'automatismo personalizzabile e componibile in funzione delle esigenze architettoniche e tecniche del cliente. Grazie ai suoi due differenti carter di copertura, agli esclusivi sistemi di attacco dell'anta ed ai diversi profili delle ante impiegabili è possibile comporre la migliore soluzione tecnica ed architettonica.



## THERMOTOOL Quantificazione del risparmio energetico

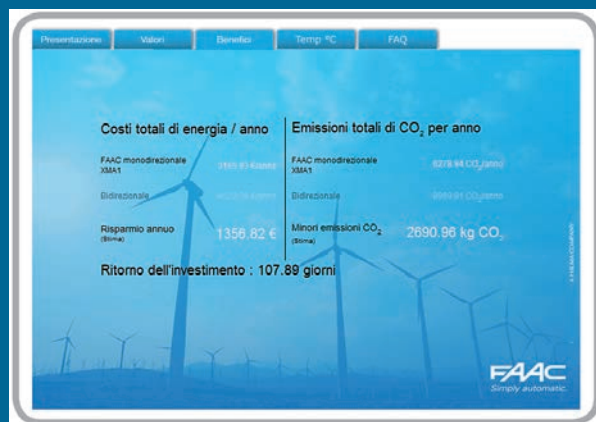

Il dispositivo "Energy Saving" di A1400 AIR ottimizza perfettamente i tempi di apertura/chiusura della porta, evitando inutili dispersioni d'aria. Vengono in questo modo limitati i consumi energetici dei sistemi di condizionamento e riscaldamento dell'edificio, con grandi benefici in termini di risparmio economico e di riduzione delle emissioni inquinanti (CO<sub>2</sub>).

Per dimostrare l'efficacia del dispositivo Energy Saving è stato creato, in collaborazione con BEA e l'Università di Liegi (Belgio), uno strumento software dedicato denominato THERMOTOOL. THERMOTOOL permette di quantificare il risparmio energetico sia in termini economici sia in termini di riduzione delle emissioni inquinanti di CO<sub>2</sub>, in relazione alle caratteristiche dimensionali ed alla posizione geografica dell'ingresso automatizzato.

THERMOTOOL è uno strumento efficace di immediata comprensione ed è consultabile sul sito internet [www.assistentatecnicafaac.it](http://www.assistentatecnicafaac.it)

# A1400 AIR

## Automatismo per porte scorrevoli



### Vano passaggio

700 - 3.000 mm  
versione standard  
1100 - 4.000 mm  
versione telescopica  
800 - 3.000 mm  
versione DM

### Peso max anta

200-2x110 / 2x120-  
4x60 Kg (versione  
telescopica)  
250-2x180 Kg (versione  
DM)



- Le automazioni FAAC SERIE A1400 AIR sono destinate ad automatizzare ingressi in conformità alla Normativa Europea EN 16005, sono infatti in grado di soddisfare i più restringenti criteri di sicurezza dettati dalla EN 13489-1 PI "c".
- Grazie al suo innovativo dispositivo "Energy Saving" individua la direzione della camminata ed ottimizza perfettamente i tempi di apertura/chiusura evitando inutili dispersioni d'aria, anche in caso di passaggi laterali.



### CARATTERISTICHE TECNICHE

Modello	A1400 AIR
Tensione di alimentazione di rete	220-240 V~ - 50/60 Hz
Potenza max	140 W
Potenza in stand-by	3 W
Frequenza di utilizzo	100%
Spessore max anta	65 mm
Motore elettrico	Motore alimentato a 36V  con encoder
Carico max accessori	1A - 24V
Tipologia di trazione	A mezzo di cinghia dentata
Regolazione velocità apertura	10 ÷ 60 cm/s (1 anta) - 20 ÷ 120 cm/s (2 ante)
Regolazione velocità chiusura	10 ÷ 60 cm/s (1 anta) - 20 ÷ 120 cm/s (2 ante)
Regolazione apertura parziale	5% ÷ 95% dell'apertura totale
Tempo di pausa	0 ÷ 30 s o funzione Energy Saving
Tempo pausa notte	0 ÷ 240 s
Encoder	Di serie
Monitoraggio sensori protezione (EN16005)	Di serie (escludibile)
Movimentazione Low Energy (EN16005)	Di serie (escludibile)
Temperatura ambiente di esercizio	-20°C ÷ +55°C
Grado di protezione	IP 23 (solo per uso interno)
Conformità alle norme	EN 16005; EN 13489-1 PI "c"; EN 13489-2; EN 60335-1; EN 60335-2; EN ISO 12100; EN 61000-6-2; EN 61000-6-3

## MODELLI FAMIGLIA

Codice articolo	Modello	Ante	Vano passaggio (mm)	Peso max ante (Kg)	Autoportanza
105037PA	A1400 AIR 1	singola	700 ÷ 3000	200	no
	A1400 AIR 2	doppia	800 ÷ 3000	120+120	no
	A1400 AIR A 1	singola	700 ÷ 3000	200	sì
	A1400 AIR A 2	doppia	800 ÷ 3000	120+120	sì
	A1400 AIR DM 1	singola	800 ÷ 3000	250	no
	A1400 AIR DM 2	doppia	900 ÷ 3000	180+180	no
105039PA	A1400 AIR T 2	singola telescopica	1100 ÷ 3000	110+110	no
	A1400 AIR T 4	doppia telescopica	1400 ÷ 4000	60+60+60+60	no
	A1400 AIR A T 2	singola telescopica	1100 ÷ 3000	110+110	sì
	A1400 AIR A T 4	doppia telescopica	1400 ÷ 4000	60+60+60+60	sì

## L'INGRESSO SPECIALE A1400 AIR COMPLETO PREVEDE I SEGUENTI COMPONENTI:

### UNITÀ DI CONTROLLO E1SL

- Unità di controllo E1SL la stessa usata su A1000 e A1400 con caratteristiche conformi ai requisiti di sicurezza della normativa Europea EN 16005
- Alimentatore switching 230 V~
- Morsettiere dedicate e colorate estraibili
- Programmazione delle funzioni base: automatico, notte, porta aperta, monodirezionale, parziale, manuale
- Regolazioni automatiche
  - Determinazioni delle posizioni di aperto e di chiuso
  - Scelta della velocità, accelerazioni e decelerazioni ottimali
  - Monitoraggio sensori secondo EN16005
  - Sicurezza antischiacciamento secondo EN16005
  - Possibilità di regolazione velocità ed esecuzione SET UP direttamente sulla scheda (senza ausilio di programmatori esterni)
- Funzione di RESET
- N. 2 contatti di uscita configurabili
- N. 4 contatti di ingresso configurabili
- N. 2 contatti di ingresso di emergenza configurabili
- N. 2 ingressi sensori sicurezza monitorati EN16005 programmabili
- Funzione interblocco
- Funzione "Gong"
- Funzione "Luci di cortesia"
- Funzione "Chiusura immediata"

- Display LCD per visualizzare gli stati della porta, la diagnostica guasti e la programmazione
  - 3 pulsanti per la programmazione BASE di:
    - numero ante
    - tempo pausa
    - energy saving
    - pausa notte
    - velocità apertura e chiusura
    - forza di spinta in apertura e chiusura
    - tempo di forza di spinta
    - programmazioni rilevatori interno/esterno
    - configurazione emergenza
  - 3 pulsanti per la programmazione AVANZATA di:
    - gestione sensori protezione monitorati
    - configurazione ingresso
    - funzione farmacia
    - blocco motore
    - sorveglianza blocco motore
    - ritardo entrata funzione notte
    - configurazione uscita
  - Aggiornamento firmware e download/upload di alcune informazioni (configurazioni, timer, log) tramite chiavetta USB
- naturale e anodizzato, di altezza 100 mm o 140 mm con forma ad "L"
- Paracadute di sicurezza di facile assemblaggio con la traversa per evitare cadute del carter
  - Prefratture per adattare le ante di diverso spessore (max 60 mm)
  - Sede d'incernieramento sul profilo di sostegno isolato dallo stesso da supporti antivibrazione (apertura carter mediante rotazione verso l'alto)
  - Progettato per il bloccaggio in posizione aperta per la manutenzione
  - Motoriduttore alimentato a 24V con encoder ottico
  - Unità di controllo E1400 a microprocessore
  - Puleggia di rinvio con dispositivo di regolazione tensionamento cinghia a vite
  - Cinghia di trasmissione elettroconduttiva
  - Nr. 2 carrelli (versione 1 ante mobile) oppure nr. 4 carrelli (versione 2 ante)
  - Unità di alimentazione con alimentatore switching a bassissimo consumo energetico (GREENtech)

### PROFILO DI SOSTEGNO

- In alluminio anodizzato estruso fornito asolato per regolazione in altezza e larghezza
- Dimensioni (altezza x profondità) 100/140 x 166 mm
- Binario di scorrimento integrato nel profilo

### CARTER FRONTALE

- Disponibile in alluminio

- Unità di controllo E1400 a microprocessore
- Cinghia di trasmissione elettroconduttiva da 12 mm
- N. 2 carrelli (versione 1 ante mobile) oppure n. 4 carrelli (versione 2 ante)
- Unità di alimentazione con alimentatore switching a bassissimo consumo energetico (GREENtech)

### GRUPPO DI AZIONAMENTO A1400 AIR T COMPLETO DI:

- Motoriduttore principale a 36V con encoder ottico
- Puleggia di rinvio con dispositivo di regolazione tensionamento cinghia a vite
- Unità di controllo E1400 a microprocessore
- Cinghia di trasmissione elettroconduttiva da 12 mm
- N. 4 carrelli (versione AIR T2) oppure n. 8 carrelli (versione AIR T4)
- Unità di alimentazione con alimentatore switching a bassissimo consumo energetico (GREENtech)

### CARRELLI

- Struttura in acciaio zincato
- N. 2 ruote di scorrimento in materiale sintetico su cuscinetto e rinforzato per versione DM
- Rullino di controspinta in nylon su cuscinetto
- Regolazione in altezza  $\pm 7,5$  mm mediante vite
- Regolazioni laterali  $\pm 10$  mm
- Profilo attacco ante in alluminio estruso o distanziali
- Spazzolino per la pulizia del binario di scorrimento

### GRUPPO DI AZIONAMENTO A1400 AIR COMPLETO DI:

- Motoriduttore principale a 36V con encoder ottico
- Motoriduttore secondario a 36V con regolazione tensionamento cinghia nella versione doppio motore
- Puleggia di rinvio con dispositivo di regolazione tensionamento cinghia a vite

# A1400 AIR

Cod. Articolo: 105037PA

**SERVIZIO CONTINUO**

Tastiera funzioni SDK EVO e profilo attacco non compresi

Lunghezza traversa  $L_t = 2 V_p + 100$  mm

Automazione 1 o 2 ante

## A1400 AIR 1 ANTA PESO MAX. 200 KG

Modello	ingombri	
	Vano passaggio mm (Vp)	Lunghezza traversa mm (Lt)
A1400 AIR A PA 1-07	700	1.500
A1400 AIR A PA 1-08	800	1.700
A1400 AIR A PA 1-09	900	1.900
A1400 AIR A PA 1-10	1.000	2.100
A1400 AIR A PA 1-11	1.100	2.300
A1400 AIR A PA 1-12	1.200	2.500
A1400 AIR A PA 1-13	1.300	2.700
A1400 AIR A PA 1-14	1.400	2.900
A1400 AIR A PA 1-15	1.500	3.100
A1400 AIR A PA 1-16	1.600	3.300
A1400 AIR A PA 1-17	1.700	3.500
A1400 AIR A PA 1-18	1.800	3.700
A1400 AIR A PA 1-19	1.900	3.900
A1400 AIR A PA 1-20	2.000	4.100
A1400 AIR A PA 1-22	2.200	4.500
A1400 AIR A PA 1-24	2.400	4.900
A1400 AIR A PA 1-25	2.500	5.100
A1400 AIR A PA 1-27	2.700	5.500
A1400 AIR A PA 1-30	3.000	6.100

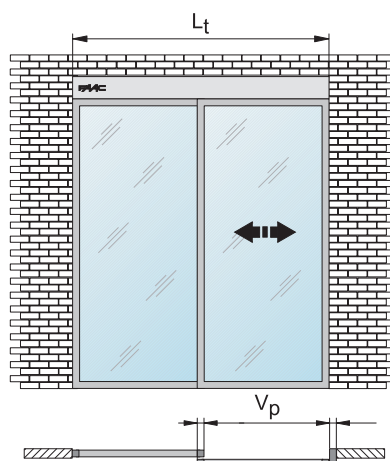

### COME ORDINARE GLI AUTOMATISMI

1. Per la corretta compilazione dell'ordine utilizzare l'apposito MODULO PER ORDINAZIONE.
2. Per la definizione del SENSO DI APERTURA e per il DIMENSIONAMENTO STANDARD fare riferimento al MODULO A.
3. Per il dimensionamento FUORI STANDARD compilare il MODULO B. Il prezzo applicato sarà riferito alla lunghezza traversa complessiva (LC MAX 6.100 mm).
4. Per lunghezze di traversa intermedie si applica il prezzo della lunghezza immediatamente superiore.

\* Verniciatura RAL standard (carter dell'operatore escluso): RAL 1007 - 1013 - 1018 - 1021 - 2008 - 2002 - 3000 - 3002 - 3003 - 5005 - 5010 - 5015 - 6011 - 6005 - 6009 - 7001 - 7005 - 7016 - 7035 - 8003 - 8011 - 8017 - 8019 - 9002 - 9005 - 9007 - 9010.

Extra RAL non standard: considerare un sovrapprezzo pari ad € 374.00 di listino da aggiungere ai prezzi indicati in tabella.

\*\* Anodizzazione colorata standard oltre all'argento: Anodizzato ARGENTO 1, Anodizzato BRONZO 4, Anodizzato BRONZO 5, Anodizzato BRONZO 6, Anodizzato ELOX2500, Anodizzato ELOX2600, Anodizzato ELOX2700, Anodizzato ELOX2900.

I tempi di consegna per i carter anodizzati colorati e RAL sono diversi rispetto allo standard. Contattare il referente commerciale FAAC di zona per ulteriori dettagli.

# A1400 AIR

Cod. Articolo: 105037PA

**SERVIZIO CONTINUO**

Tastiera funzioni SDK EVO e profilo attacco non compresi

Lunghezza traversa  $L_t = 2 V_p + 100$  mm

Automazione 1 o 2 ante

## A1400 AIR 2 ANTE PESO MAX. 120 + 120 KG

Modello	ingombri	
	Vano passaggio mm (Vp)	Lunghezza traversa mm (Lt)
A1400 AIR PA 2-08	800	1.700
A1400 AIR PA 2-09	900	1.900
A1400 AIR PA 2-10	1.000	2.100
A1400 AIR PA 2-11	1.100	2.300
A1400 AIR PA 2-12	1.200	2.500
A1400 AIR PA 2-13	1.300	2.700
A1400 AIR PA 2-14	1.400	2.900
A1400 AIR PA 2-15	1.500	3.100
A1400 AIR PA 2-16	1.600	3.300
A1400 AIR PA 2-17	1.700	3.500
A1400 AIR PA 2-18	1.800	3.700
A1400 AIR PA 2-19	1.900	3.900
A1400 AIR PA 2-20	2.000	4.100
A1400 AIR PA 2-22	2.200	4.500
A1400 AIR PA 2-24	2.400	4.900
A1400 AIR PA 2-25	2.500	5.100
A1400 AIR PA 2-27	2.700	5.500
A1400 AIR PA 2-30	3.000	6.100

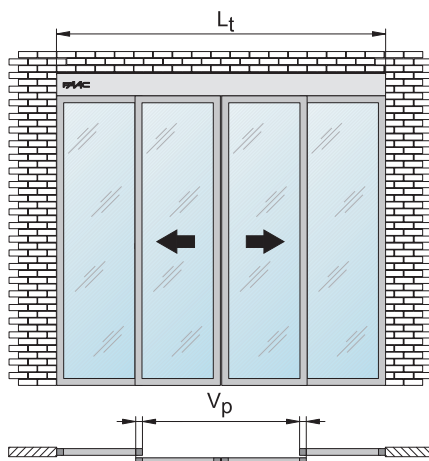

### COME ORDINARE GLI AUTOMATISMI

1. Per la corretta compilazione dell'ordine utilizzare l'apposito MODULO PER ORDINAZIONE.
2. Per la definizione del SENSO DI APERTURA e per il DIMENSIONAMENTO STANDARD fare riferimento al MODULO A.
3. Per il dimensionamento FUORI STANDARD compilare il MODULO B. Il prezzo applicato sarà riferito alla lunghezza traversa complessiva (LC MAX 6.100 mm).
4. Per lunghezze di traversa intermedie si applica il prezzo della lunghezza immediatamente superiore.

\* Verniciatura RAL standard (carter dell'operatore escluso): RAL 1007 - 1013 - 1018 - 1021 - 2008 - 2002 - 3000 - 3002 - 3003 - 5005 - 5010 - 5015 - 6011 - 6005 - 6009 - 7001 - 7005 - 7016 - 7035 - 8003 - 8011 - 8017 - 8019 - 9002 - 9005 - 9007 - 9010.

Extra RAL non standard: considerare un sovrapprezzo pari ad € 374.00 di listino da aggiungere ai prezzi indicati in tabella.

\*\* Anodizzazione colorata standard oltre all'argento: Anodizzato ARGENTO 1, Anodizzato BRONZO 4, Anodizzato BRONZO 5, Anodizzato BRONZO 6, Anodizzato ELOX2500, Anodizzato ELOX2600, Anodizzato ELOX2700, Anodizzato ELOX2900.

I tempi di consegna per i carter anodizzati colorati e RAL sono diversi rispetto allo standard. Contattare il referente commerciale FAAC di zona per ulteriori dettagli.

# A1400 AIR A

Cod. Articolo: 105037PA

**SERVIZIO CONTINUO**

Tastiera funzioni SDK EVO e profilo attacco anta non compresi

Lunghezza traversa  $L_t = 2 V_p + 100$  mm

## A1400 AIR AUTOPORTANTE 1 ANTA PESO MAX. 200 KG

Modello	ingombri	
	Vano passaggio mm (Vp)	Lunghezza traversa mm (Lt)
A1400 AIR A PA 1-07	700	1.500
A1400 AIR A PA 1-08	800	1.700
A1400 AIR A PA 1-09	900	1.900
A1400 AIR A PA 1-10	1.000	2.100
A1400 AIR A PA 1-11	1.100	2.300
A1400 AIR A PA 1-12	1.200	2.500
A1400 AIR A PA 1-13	1.300	2.700
A1400 AIR A PA 1-14	1.400	2.900
A1400 AIR A PA 1-15	1.500	3.100
A1400 AIR A PA 1-16	1.600	3.300
A1400 AIR A PA 1-17	1.700	3.500
A1400 AIR A PA 1-18	1.800	3.700
A1400 AIR A PA 1-19	1.900	3.900
A1400 AIR A PA 1-20	2.000	4.100
A1400 AIR A PA 1-22	2.200	4.500
A1400 AIR A PA 1-24	2.400	4.900
A1400 AIR A PA 1-25	2.500	5.100
A1400 AIR A PA 1-27	2.700	5.500
A1400 AIR A PA 1-30	3.000	6.100

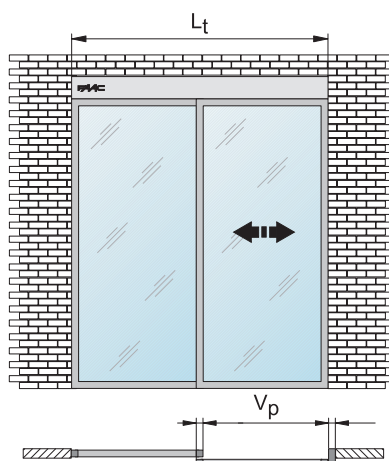

### COME ORDINARE GLI AUTOMATISMI

1. Per la corretta compilazione dell'ordine utilizzare l'apposito MODULO PER ORDINAZIONE.
2. Per la definizione del SENSO DI APERTURA e per il DIMENSIONAMENTO STANDARD fare riferimento al MODULO A.
3. Per il dimensionamento FUORI STANDARD compilare il MODULO B. Il prezzo applicato sarà riferito alla lunghezza traversa complessiva (LC MAX 6.100 mm).
4. Per lunghezze di traversa intermedie si applica il prezzo della lunghezza immediatamente superiore.

\* Verniciatura RAL standard (carter dell'operatore escluso): RAL 1007 - 1013 - 1018 - 1021 - 2008 - 2002 - 3000 - 3002 - 3003 - 5005 - 5010 - 5015 - 6011 - 6005 - 6009 - 7001 - 7005 - 7016 - 7035 - 8003 - 8011 - 8017 - 8019 - 9002 - 9005 - 9007 - 9010.

Extra RAL non standard: considerare un sovrapprezzo pari ad € 374.00 di listino da aggiungere ai prezzi indicati in tabella.

\*\* Anodizzazione colorata standard oltre all'argento: Anodizzato ARGENTO 1, Anodizzato BRONZO 4, Anodizzato BRONZO 5, Anodizzato BRONZO 6, Anodizzato ELOX2500, Anodizzato ELOX2600, Anodizzato ELOX2700, Anodizzato ELOX2900.

I tempi di consegna per i carter anodizzati colorati e RAL sono diversi rispetto allo standard. Contattare il referente commerciale FAAC di zona per ulteriori dettagli.

# A1400 AIR A

Cod. Articolo: 105037PA

**SERVIZIO CONTINUO**

Tastiera funzioni SDK EVO e profilo attacco anta non compresi

Lunghezza traversa  $L_t = 2 V_p + 100$  mm

Automazione 1 o 2 ante autoportante

## A1400 AIR AUTOPORTANTE 2 ANTE PESO MAX. 120 + 120 KG

Modello	ingombri	
	Vano passaggio mm (Vp)	Lunghezza traversa mm (Lt)
A1400 AIR A PA 2-08	800	1.700
A1400 AIR A PA 2-09	900	1.900
A1400 AIR A PA 2-10	1.000	2.100
A1400 AIR A PA 2-11	1.100	2.300
A1400 AIR A PA 2-12	1.200	2.500
A1400 AIR A PA 2-13	1.300	2.700
A1400 AIR A PA 2-14	1.400	2.900
A1400 AIR A PA 2-15	1.500	3.100
A1400 AIR A PA 2-16	1.600	3.300
A1400 AIR A PA 2-17	1.700	3.500
A1400 AIR A PA 2-18	1.800	3.700
A1400 AIR A PA 2-19	1.900	3.900
A1400 AIR A PA 2-20	2.000	4.100
A1400 AIR A PA 2-22	2.200	4.500
A1400 AIR A PA 2-24	2.400	4.900
A1400 AIR A PA 2-25	2.500	5.100
A1400 AIR A PA 2-27	2.700	5.500
A1400 AIR A PA 2-30	3.000	6.100

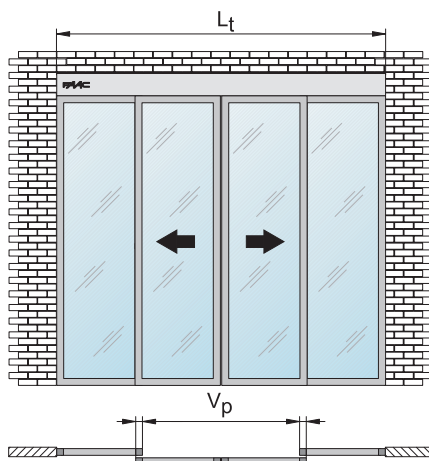

### COME ORDINARE GLI AUTOMATISMI

1. Per la corretta compilazione dell'ordine utilizzare l'apposito MODULO PER ORDINAZIONE.
2. Per la definizione del SENSO DI APERTURA e per il DIMENSIONAMENTO STANDARD fare riferimento al MODULO A.
3. Per il dimensionamento FUORI STANDARD compilare il MODULO B. Il prezzo applicato sarà riferito alla lunghezza traversa complessiva (LC MAX 6.100 mm).
4. Per lunghezze di traversa intermedie si applica il prezzo della lunghezza immediatamente superiore.

\* Verniciatura RAL standard (carter dell'operatore escluso): RAL 1007 - 1013 - 1018 - 1021 - 2008 - 2002 - 3000 - 3002 - 3003 - 5005 - 5010 - 5015 - 6011 - 6005 - 6009 - 7001 - 7005 - 7016 - 7035 - 8003 - 8011 - 8017 - 8019 - 9002 - 9005 - 9007 - 9010.

Extra RAL non standard: considerare un sovrapprezzo pari ad € 374.00 di listino da aggiungere ai prezzi indicati in tabella.

\*\* Anodizzazione colorata standard oltre all'argento: Anodizzato ARGENTO 1, Anodizzato BRONZO 4, Anodizzato BRONZO 5, Anodizzato BRONZO 6, Anodizzato ELOX2500, Anodizzato ELOX2600, Anodizzato ELOX2700, Anodizzato ELOX2900.

I tempi di consegna per i carter anodizzati colorati e RAL sono diversi rispetto allo standard. Contattare il referente commerciale FAAC di zona per ulteriori dettagli.

# A1400 AIR DM

Automazione 1 o 2 ante

Cod. Articolo: 105037PA

**SERVIZIO CONTINUO**

Tastiera funzioni SDK EVO e profilo attacco anta non compresi

Lunghezza traversa  $L_t = 2 V_p + 100$  mm

## A1400 AIR DM 1 ANTA PESO MAX. 250 KG

Modello	ingombri	
	Vano passaggio mm (Vp)	Lunghezza traversa mm (Lt)
A1400 AIR DM PA 1-08	800	1.700
A1400 AIR DM PA 1-09	900	1.900
A1400 AIR DM PA 1-10	1.000	2.100
A1400 AIR DM PA 1-11	1.100	2.300
A1400 AIR DM PA 1-12	1.200	2.500
A1400 AIR DM PA 1-13	1.300	2.700
A1400 AIR DM PA 1-14	1.400	2.900
A1400 AIR DM PA 1-15	1.500	3.100
A1400 AIR DM PA 1-16	1.600	3.300
A1400 AIR DM PA 1-17	1.700	3.500
A1400 AIR DM PA 1-18	1.800	3.700
A1400 AIR DM PA 1-19	1.900	3.900
A1400 AIR DM PA 1-20	2.000	4.100
A1400 AIR DM PA 1-22	2.200	4.500
A1400 AIR DM PA 1-24	2.400	4.900
A1400 AIR DM PA 1-25	2.500	5.100
A1400 AIR DM PA 1-27	2.700	5.500
A1400 AIR DM PA 1-30	3.000	6.100

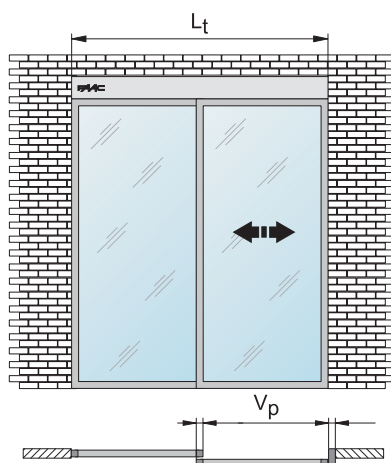

### COME ORDINARE GLI AUTOMATISMI

1. Per la corretta compilazione dell'ordine utilizzare l'apposito MODULO PER ORDINAZIONE.
2. Per la definizione del SENSO DI APERTURA e per il DIMENSIONAMENTO STANDARD fare riferimento al MODULO A.
3. Per il dimensionamento FUORI STANDARD compilare il MODULO B. Il prezzo applicato sarà riferito alla lunghezza traversa complessiva (LC MAX 6.100 mm).
4. Per lunghezze di traversa intermedie si applica il prezzo della lunghezza immediatamente superiore.

\* Verniciatura RAL standard (carter dell'operatore escluso): RAL 1007 - 1013 - 1018 - 1021 - 2008 - 2002 - 3000 - 3002 - 3003 - 5005 - 5010 - 5015 - 6011 - 6005 - 6009 - 7001 - 7005 - 7016 - 7035 - 8003 - 8011 - 8017 - 8019 - 9002 - 9005 - 9007 - 9010.

Extra RAL non standard: considerare un sovrapprezzo pari ad € 374.00 di listino da aggiungere ai prezzi indicati in tabella.

\*\* Anodizzazione colorata standard oltre all'argento: Anodizzato ARGENTO 1, Anodizzato BRONZO 4, Anodizzato BRONZO 5, Anodizzato BRONZO 6, Anodizzato ELOX2500, Anodizzato ELOX2600, Anodizzato ELOX2700, Anodizzato ELOX2900.

I tempi di consegna per i carter anodizzati colorati e RAL sono diversi rispetto allo standard. Contattare il referente commerciale FAAC di zona per ulteriori dettagli.



# A1400 AIR DM

Cod. Articolo: 105037PA

**SERVIZIO CONTINUO**

Tastiera funzioni SDK EVO e profilo attacco anta non compresi

Lunghezza traversa  $L_t = 2 V_p + 100$  mm

Automazione 1 o 2 ante

## A1400 AIR DM 2 ANTE PESO MAX. 180 + 180 KG

Modello	ingombri	
	Vano passaggio mm (Vp)	Lunghezza traversa mm (Lt)
A1400 AIR DM PA 2-09	900	1.900
A1400 AIR DM PA 2-10	1.000	2.100
A1400 AIR DM PA 2-11	1.100	2.300
A1400 AIR DM PA 2-12	1.200	2.500
A1400 AIR DM PA 2-13	1.300	2.700
A1400 AIR DM PA 2-14	1.400	2.900
A1400 AIR DM PA 2-15	1.500	3.100
A1400 AIR DM PA 2-16	1.600	3.300
A1400 AIR DM PA 2-17	1.700	3.500
A1400 AIR DM PA 2-18	1.800	3.700
A1400 AIR DM PA 2-19	1.900	3.900
A1400 AIR DM PA 2-20	2.000	4.100
A1400 AIR DM PA 2-22	2.200	4.500
A1400 AIR DM PA 2-24	2.400	4.900
A1400 AIR DM PA 2-25	2.500	5.100
A1400 AIR DM PA 2-27	2.700	5.500
A1400 AIR DM PA 2-30	3.000	6.100

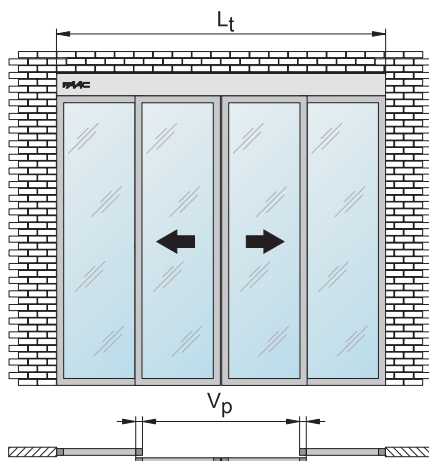

### COME ORDINARE GLI AUTOMATISMI

1. Per la corretta compilazione dell'ordine utilizzare l'apposito MODULO PER ORDINAZIONE.
2. Per la definizione del SENSO DI APERTURA e per il DIMENSIONAMENTO STANDARD fare riferimento al MODULO A.
3. Per il dimensionamento FUORI STANDARD compilare il MODULO B. Il prezzo applicato sarà riferito alla lunghezza traversa complessiva (LC MAX 6.100 mm).
4. Per lunghezze di traversa intermedie si applica il prezzo della lunghezza immediatamente superiore.

\* Verniciatura RAL standard (carter dell'operatore escluso): RAL 1007 - 1013 - 1018 - 1021 - 2008 - 2002 - 3000 - 3002 - 3003 - 5005 - 5010 - 5015 - 6011 - 6005 - 6009 - 7001 - 7005 - 7016 - 7035 - 8003 - 8011 - 8017 - 8019 - 9002 - 9005 - 9007 - 9010.

Extra RAL non standard: considerare un sovrapprezzo pari ad € 374.00 di listino da aggiungere ai prezzi indicati in tabella.

\*\* Anodizzazione colorata standard oltre all'argento: Anodizzato ARGENTO 1, Anodizzato BRONZO 4, Anodizzato BRONZO 5, Anodizzato BRONZO 6, Anodizzato ELOX2500, Anodizzato ELOX2600, Anodizzato ELOX2700, Anodizzato ELOX2900.

I tempi di consegna per i carter anodizzati colorati e RAL sono diversi rispetto allo standard. Contattare il referente commerciale FAAC di zona per ulteriori dettagli.

# A1400 AIR T

Cod. Articolo: 105039PA

**SERVIZIO CONTINUO**

Tastiera funzioni SDK EVO e profilo attacco anta non compresi

Lunghezza traversa Lt = 1,5 Vp + 100 mm

## A1400 AIR TELESCOPICA 2 ANTE PESO MAX. 110 + 110 KG

ingombri

Modello	Vano passaggio mm (Vp)	Lunghezza traversa mm (Lt)
A1400 AIR T PA 2-11	1.100	1.750
A1400 AIR T PA 2-12	1.200	1.900
A1400 AIR T PA 2-13	1.300	2.050
A1400 AIR T PA 2-14	1.400	2.200
A1400 AIR T PA 2-15	1.500	2.350
A1400 AIR T PA 2-16	1.600	2.500
A1400 AIR T PA 2-17	1.700	2.650
A1400 AIR T PA 2-18	1.800	2.800
A1400 AIR T PA 2-19	1.900	2.950
A1400 AIR T PA 2-20	2.000	3.100
A1400 AIR T PA 2-22	2.200	3.400
A1400 AIR T PA 2-24	2.400	3.700
A1400 AIR T PA 2-26	2.600	4.000
A1400 AIR T PA 2-28	2.800	4.300
A1400 AIR T PA 2-30	3.000	4.600

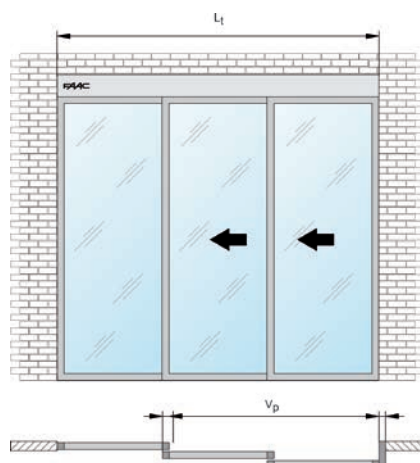

### COME ORDINARE GLI AUTOMATISMI

1. Per la corretta compilazione dell'ordine utilizzare l'apposito MODULO PER ORDINAZIONE.
2. Per la definizione del SENSO DI APERTURA e per il DIMENSIONAMENTO STANDARD fare riferimento al MODULO A.
3. Per il dimensionamento FUORI STANDARD compilare il MODULO B. Il prezzo applicato sarà riferito alla lunghezza traversa complessiva (LC MAX 6.100 mm).
4. Per lunghezze di traversa intermedie si applica il prezzo della lunghezza immediatamente superiore.

\* Verniciatura RAL standard (carter dell'operatore escluso): RAL 1007 - 1013 - 1018 - 1021 - 2008 - 2002 - 3000 - 3002 - 3003 - 5005 - 5010 - 5015 - 6011 - 6005 - 6009 - 7001 - 7005 - 7016 - 7035 - 8003 - 8011 - 8017 - 8019 - 9002 - 9005 - 9007 - 9010.

Extra RAL non standard: considerare un sovrapprezzo pari ad € 374.00 di listino da aggiungere ai prezzi indicati in tabella.

\*\* Anodizzazione colorata standard oltre all'argento: Anodizzato ARGENTO 1, Anodizzato BRONZO 4, Anodizzato BRONZO 5, Anodizzato BRONZO 6, Anodizzato ELOX2500, Anodizzato ELOX2600, Anodizzato ELOX2700, Anodizzato ELOX2900.

I tempi di consegna per i carter anodizzati colorati e RAL sono diversi rispetto allo standard. Contattare il referente commerciale FAAC di zona per ulteriori dettagli.

# A1400 AIR T

Cod. Articolo: 105039PA

**SERVIZIO CONTINUO**

Tastiera funzioni SDK EVO e profilo attacco anta non compresi

Lunghezza traversa Lt = 1,5 Vp + 100 mm

## A1400 AIR TELESCOPICA 4 ANTE PESO MAX. 60 + 60 + 60 + 60 KG

ingombri

Modello	Vano passaggio mm (Vp)	Lunghezza traversa mm (Lt)
A1400 AIR T PA 4-14	1.400	2.200
A1400 AIR T PA 4-15	1.500	2.350
A1400 AIR T PA 4-16	1.600	2.500
A1400 AIR T PA 4-17	1.700	2.650
A1400 AIR T PA 4-18	1.800	2.800
A1400 AIR T PA 4-19	1.900	2.950
A1400 AIR T PA 4-20	2.000	3.100
A1400 AIR T PA 4-22	2.200	3.400
A1400 AIR T PA 4-24	2.400	3.700
A1400 AIR T PA 4-26	2.600	4.000
A1400 AIR T PA 4-28	2.800	4.300
A1400 AIR T PA 4-30	3.000	4.600
A1400 AIR T PA 4-32	3.200	4.900
A1400 AIR T PA 4-34	3.400	5.200
A1400 AIR T PA 4-36	3.600	5.500
A1400 AIR T PA 4-38	3.800	5.800
A1400 AIR T PA 4-40	4.000	6.100

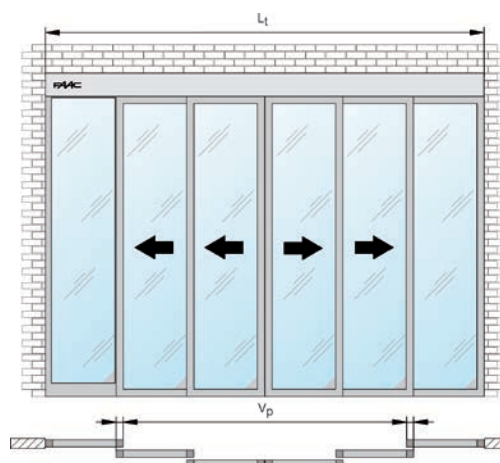

### COME ORDINARE GLI AUTOMATISMI

1. Per la corretta compilazione dell'ordine utilizzare l'apposito MODULO PER ORDINAZIONE.
2. Per la definizione del SENSO DI APERTURA e per il DIMENSIONAMENTO STANDARD fare riferimento al MODULO A.
3. Per il dimensionamento FUORI STANDARD compilare il MODULO B. Il prezzo applicato sarà riferito alla lunghezza traversa complessiva (LC MAX 6.100 mm).
4. Per lunghezze di traversa intermedie si applica il prezzo della lunghezza immediatamente superiore.

\* Verniciatura RAL standard (carter dell'operatore escluso): RAL 1007 - 1013 - 1018 - 1021 - 2008 - 2002 - 3000 - 3002 - 3003 - 5005 - 5010 - 5015 - 6011 - 6005 - 6009 - 7001 - 7005 - 7016 - 7035 - 8003 - 8011 - 8017 - 8019 - 9002 - 9005 - 9007 - 9010.

Extra RAL non standard: considerare un sovrapprezzo pari ad € 374.00 di listino da aggiungere ai prezzi indicati in tabella.

\*\* Anodizzazione colorata standard oltre all'argento: Anodizzato ARGENTO 1, Anodizzato BRONZO 4, Anodizzato BRONZO 5, Anodizzato BRONZO 6, Anodizzato ELOX2500, Anodizzato ELOX2600, Anodizzato ELOX2700, Anodizzato ELOX2900.

I tempi di consegna per i carter anodizzati colorati e RAL sono diversi rispetto allo standard. Contattare il referente commerciale FAAC di zona per ulteriori dettagli.

# A1400 AIR A T

Cod. Articolo: 105039PA

**SERVIZIO CONTINUO**

Tastiera funzioni SDK EVO e profilo attacco anta non compresi

Lunghezza traversa Lt = 1,5 Vp + 100 mm

## A1400 AIR TELESCOPICA 2 ANTE PESO MAX. 110 + 110 KG

Modello	ingombri	
	Vano passaggio mm (Vp)	Lunghezza traversa mm (Lt)
A1400 AIR A T PA 2-11	1.100	1.750
A1400 AIR A T PA 2-12	1.200	1.900
A1400 AIR A T PA 2-13	1.300	2.050
A1400 AIR A T PA 2-14	1.400	2.200
A1400 AIR A T PA 2-15	1.500	2.350
A1400 AIR A T PA 2-16	1.600	2.500
A1400 AIR A T PA 2-17	1.700	2.650
A1400 AIR A T PA 2-18	1.800	2.800
A1400 AIR A T PA 2-19	1.900	2.950
A1400 AIR A T PA 2-20	2.000	3.100
A1400 AIR A T PA 2-22	2.200	3.400
A1400 AIR A T PA 2-24	2.400	3.700
A1400 AIR A T PA 2-26	2.600	4.000
A1400 AIR A T PA 2-28	2.800	4.300
A1400 AIR A T PA 2-30	3.000	4.600

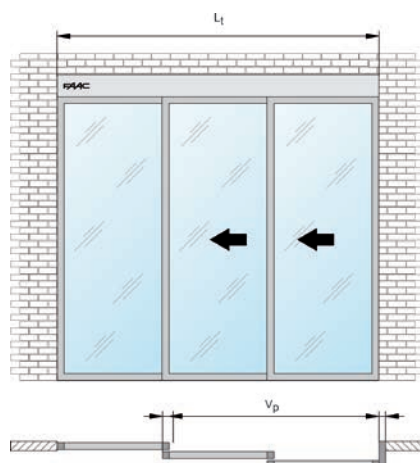

### COME ORDINARE GLI AUTOMATISMI

1. Per la corretta compilazione dell'ordine utilizzare l'apposito MODULO PER ORDINAZIONE.
2. Per la definizione del SENSO DI APERTURA e per il DIMENSIONAMENTO STANDARD fare riferimento al MODULO A.
3. Per il dimensionamento FUORI STANDARD compilare il MODULO B. Il prezzo applicato sarà riferito alla lunghezza traversa complessiva (LC MAX 6.100 mm).
4. Per lunghezze di traversa intermedie si applica il prezzo della lunghezza immediatamente superiore.

\* Verniciatura RAL standard (carter dell'operatore escluso): RAL 1007 - 1013 - 1018 - 1021 - 2008 - 2002 - 3000 - 3002 - 3003 - 5005 - 5010 - 5015 - 6011 - 6005 - 6009 - 7001 - 7005 - 7016 - 7035 - 8003 - 8011 - 8017 - 8019 - 9002 - 9005 - 9007 - 9010.

Extra RAL non standard: considerare un sovrapprezzo pari ad € 374.00 di listino da aggiungere ai prezzi indicati in tabella.

\*\* Anodizzazione colorata standard oltre all'argento: Anodizzato ARGENTO 1, Anodizzato BRONZO 4, Anodizzato BRONZO 5, Anodizzato BRONZO 6, Anodizzato ELOX2500, Anodizzato ELOX2600, Anodizzato ELOX2700, Anodizzato ELOX2900.

I tempi di consegna per i carter anodizzati colorati e RAL sono diversi rispetto allo standard. Contattare il referente commerciale FAAC di zona per ulteriori dettagli.

# A1400 AIR A T

Cod. Articolo: 105039PA

**SERVIZIO CONTINUO**

Tastiera funzioni SDK EVO e profilo attacco anta non compresi

Lunghezza traversa Lt = 1,5 Vp + 100 mm

## A1400 AIR TELESCOPICA 4 ANTE PESO MAX. 60 + 60 + 60 + 60 KG

Modello	ingombri	
	Vano passaggio mm (Vp)	Lunghezza traversa mm (Lt)
A1400 AIR A T PA 4-14	1.400	2.200
A1400 AIR A T PA 4-15	1.500	2.350
A1400 AIR A T PA 4-16	1.600	2.500
A1400 AIR A T PA 4-17	1.700	2.650
A1400 AIR A T PA 4-18	1.800	2.800
A1400 AIR A T PA 4-19	1.900	2.950
A1400 AIR A T PA 4-20	2.000	3.100
A1400 AIR A T PA 4-22	2.200	3.400
A1400 AIR A T PA 4-24	2.400	3.700
A1400 AIR A T PA 4-26	2.600	4.000
A1400 AIR A T PA 4-28	2.800	4.300
A1400 AIR A T PA 4-30	3.000	4.600
A1400 AIR A T PA 4-32	3.200	4.900
A1400 AIR A T PA 4-34	3.400	5.200
A1400 AIR A T PA 4-36	3.600	5.500
A1400 AIR A T PA 4-38	3.800	5.800
A1400 AIR A T PA 4-40	4.000	6.100

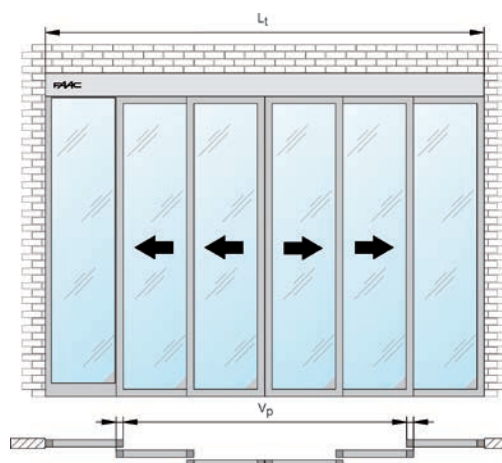

### COME ORDINARE GLI AUTOMATISMI

1. Per la corretta compilazione dell'ordine utilizzare l'apposito MODULO PER ORDINAZIONE.
2. Per la definizione del SENSO DI APERTURA e per il DIMENSIONAMENTO STANDARD fare riferimento al MODULO A.
3. Per il dimensionamento FUORI STANDARD compilare il MODULO B. Il prezzo applicato sarà riferito alla lunghezza traversa complessiva (LC MAX 6.100 mm).
4. Per lunghezze di traversa intermedie si applica il prezzo della lunghezza immediatamente superiore.

\* Verniciatura RAL standard (carter dell'operatore escluso): RAL 1007 - 1013 - 1018 - 1021 - 2008 - 2002 - 3000 - 3002 - 3003 - 5005 - 5010 - 5015 - 6011 - 6005 - 6009 - 7001 - 7005 - 7016 - 7035 - 8003 - 8011 - 8017 - 8019 - 9002 - 9005 - 9007 - 9010.

Extra RAL non standard: considerare un sovrapprezzo pari ad € 374.00 di listino da aggiungere ai prezzi indicati in tabella.

\*\* Anodizzazione colorata standard oltre all'argento: Anodizzato ARGENTO 1, Anodizzato BRONZO 4, Anodizzato BRONZO 5, Anodizzato BRONZO 6, Anodizzato ELOX2500, Anodizzato ELOX2600, Anodizzato ELOX2700, Anodizzato ELOX2900.

I tempi di consegna per i carter anodizzati colorati e RAL sono diversi rispetto allo standard. Contattare il referente commerciale FAAC di zona per ulteriori dettagli.

## ACCESSORI



**XB LOCK blocco motore bistabile A1400 c/pomello**

105502

- Il blocco agisce direttamente sul motore e garantisce il blocco meccanico della porta in qualsiasi posizione
- Azionamento tramite il pomello di sblocco interno e predisposizione per installazione di sblocco esterno
- L'azionamento dello sblocco permette l'apertura della porta in caso di emergenza
- Gestione del blocco motore integrata nell'UNITA' DI CONTROLLO
- Il sistema agisce meccanicamente sul blocco motore ed invia un comando di apertura all'UNITA' DI CONTROLLO
- Nel caso in cui siano installate le batterie di emergenza, il sistema di sblocco comanda l'apertura motorizzata della porta anche in assenza di energia elettrica
- Nel funzionamento standard, il blocco motore è attivo solo nella funzione NOTTE
- Per esigenze specifiche, è possibile ottenere il funzionamento del blocco motore anche nelle modalità NOTTE E APERTO, NOTTE, APERTO, DISABILITATO. Inoltre con la funzione operativa APERTURA PARZIALE il blocco motore è attivo sia ad ante chiuse che ad ante aperte (apertura farmacia)
- Il blocco motore è unico per applicazioni singola anta o doppia anta



**XM LOCK Blocco motore monostabile con A1400**

105056

- Il blocco agisce direttamente sul motore e garantisce il blocco meccanico della porta in qualsiasi posizione ed è unico per applicazioni singola anta o doppia anta.
- In caso di mancanza di tensione e in assenza di batteria il blocco si aprirà automaticamente permettendo di movimentare la porta manualmente.
- Gestione del blocco motore integrata nell'UNITA' DI CONTROLLO
- Nel funzionamento standard, il blocco motore è attivo solo nella funzione NOTTE
- Per esigenze specifiche, è possibile ottenere il funzionamento del blocco motore anche nelle modalità NOTTE E APERTO, NOTTE, APERTO, DISABILITATO. Inoltre con la funzione operativa APERTURA PARZIALE il blocco motore è attivo sia ad ante chiuse che ad ante aperte (apertura farmacia)



**Sorveglianza su blocco motore e posizione anta**

105125

- Microinterruttore per il controllo del corretto funzionamento del blocco motore e dispositivo magnetico per la verifica del blocco delle ante in posizione di chiusura
- Nel caso di malfunzionamento del blocco motore viene segnalata una condizione di errore sulla tastiera funzioni e sulla scheda di controllo
- Predisposizione per l'attivazione a distanza di una spia luminosa o sonora in caso in cui le ante non si trovino nella posizione di chiusura o di guasti sul blocco motore



**Batterie di emergenza per E1SL**

105504

- In assenza di alimentazione elettrica, garantiscono una autonomia di funzionamento dell'automazione di 30 minuti con utilizzo continuo
- Gestione della ricarica e controllo dello stato delle batterie integrate nell'apparecchiatura
- Test automatico dello stato della batterie e segnalazione di batteria scarica con possibilità di essere riportato in posizione remota
- Predisposte per il funzionamento:
  - solo apertura
  - solo chiusura
  - funzionamento continuo (con possibilità di selezionare l'ultima operazione prima della scarica).

## ACCESSORI PER ANTA INTELAIATA



**Profilo attacco anta (verga da 3 m)**

390991



**Distanziale carrello A1400 AIR (conf. 4 pz. per due ante mobili)**

390990



**Profilo guida inferiore (verga da 3 m)**

390707



**Pattino snodabile (necessario il profilo guida inferiore)**

390794



**Coppia pattini inferiore con staffa (necessario il profilo guida inferiore)**

390771



**Coppia pattini inf. con staffa per autoportante (necessario profilo guida inferiore)**

390772

## ACCESSORI PER ANTA INTELAIATA



Profilo attacco anta  
(verga da 3 m)

390991

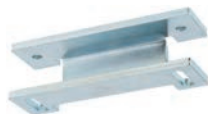

Distanziale carrello  
A1400 AIR  
(conf. 4 pz. per due ante  
mobili)

390990



Profilo guida inferiore  
(verga da 3 m)

390707



Pattino snodabile  
(necessario il profilo  
guida inferiore)

390794



Coppia pattini inferiore  
con staffa  
(necessario il profilo  
guida inferiore)

390771



Coppia pattini inf. con  
staffa per autoportante  
(necessario profilo  
guida inferiore)

390772

>>



Spazzolino per profilo guida inferiore H=25  
(verghe da 1,5 m)

709981



Spazzolino per profilo guida inferiore H=19  
(2 verghe da 1,5 m)

709982

## ACCESSORI PER APERTURA/SICUREZZA



Sensore a doppia tecnologia, microonde ed  
infrarosso attivo di sicurezza soglia XV1

105108



Sensore a doppia tecnologia, microonde ed  
infrarosso attivo di sicurezza soglia XDT1

105114

## TASTIERE/SELETTORI DI FUNZIONI



Tastiera funzioni SDK EVO

790019



Selettore funzioni LK EVO

790024



Selettore funzioni a chiave KS EVO

790942

## ACCESSORI PER ANTE IN CRISTALLO (NO TELESCOPICI)



Profilo per attacco anta  
in cristallo



Coppia pattini inferiore  
anta cristallo

Descrizione	Finitura	Lunghezza	Codice
Profilo in alluminio per attacco anta in vetro filo lucido (spessore 10-11 mm)	naturale	3 m	390712
	anodizzato	3 m	390715
Coppia pattini inferiore	-	120 mm cad.	722189

ALTRI  
ACCESSORI

Tastiere  
funzioni  
pagina 61

Fotocellule  
pagina 74

Radar e Sensori  
pagina 70

Datori d'impulso  
pagina 67

Profili  
pagina 88

Schemi installazione  
pagina 222

## AUTOMAZIONI RIDONDANTI PER PORTE SCORREVOLI SU VIE DI FUGA

### A1400 AIR RD/RDF



## AUTOMAZIONI RIDONDANTI PER PORTE SCORREVOLI SU VIE DI FUGA

### A1400 AIR RD/RDF

Automazioni ridondanti  
per porte scorrevoli su  
vie di fuga

# A1400 AIR RD/RDF

## Automatismi per porte scorrevoli su via di fuga



### Vano passaggio

800 - 3.000 mm (1100 -  
4.000 mm con versione  
telescopica)

### Peso max anta

150 - 2x120 / 2x110  
- 4x60 Kg (versione  
telescopica)



- Le automazioni A1400 AIR RD/RDF per vie di fuga in conformità alla EN 16005, soddisfano tutti i criteri di sicurezza della EN13489-1 P.I.D.
- L'automazione FAAC A1400 AIR RDF è ideale per tutti gli ingressi dove vi è l'esigenza di impedire l'apertura manuale dall'esterno, pur mantenendo la funzionalità di via di fuga.
- Grazie al sistema Energy Saving individua la direzione di camminata, anche laterale, ed ottimizza i tempi di movimentazione evitando dispersioni d'aria.



EN16005



### CARATTERISTICHE TECNICHE

Modello	A1400 AIR RD/RDF
Tensione di alimentazione di rete	220-240 V~ - 50/60 Hz
Potenza max	140 W
Potenza in stand-by	3 W
Frequenza di utilizzo	100%
Spessore max anta	65 mm
Motore elettrico	Motore alimentato a 36V  con encoder
Motore elettrico ausiliario	Motore alimentato a 36V
Carico max accessori	1A - 24V
Tipologia di trazione	A mezzo di cinghia dentata elettroconduttiva
Regolazione velocità apertura	10 ÷ 75 cm/s (1 anta) - 20 ÷ 150 cm/s (2 ante)
Regolazione velocità chiusura	10 ÷ 75 cm/s (1 anta) - 20 ÷ 150 cm/s (2 ante)
Regolazione apertura parziale	5% ÷ 95% dell'apertura totale
Tempo di pausa	0 ÷ 30 s o funzione Energy Saving
Tempo pausa notte	0 ÷ 240 s
Encoder	Di serie
Monitoraggio sensori protezione (EN16005)	Di serie (escludibile)
Movimentazione Low Energy (EN16005)	Di serie (escludibile)
Temperatura ambiente di esercizio	-20°C ÷ +55°C
Grado di protezione	IP 23 (solo per uso interno)
Conformità alle norme	EN 16005; EN 13489-1 PI "d" CAT3; EN 13489-2; EN 60335-1; EN 60335-2; EN ISO 12100; EN 61000-6-2; EN 61000-6-3; DIN 18650-1: 2010; DIN 18650-2: 2010; AutSchR: 12/1997

## MODELLI FAMIGLIA

Codice articolo	Modello	Ante	Vano passaggio (mm)	Peso max anta* (Kg)	Autoportanza
105140PA	A1400 AIR RD 1	singola	800 ÷ 3000	150	no
	A1400 AIR RD 2	doppia	900 ÷ 3000	120+120	no
	A1400 AIR RDA 1	singola	800 ÷ 3000	150	sì
	A1400 AIR RDA 2	doppia	900 ÷ 3000	120+120	sì
105038PA	A1400 AIR RD T 2	singola telescopica	1100 ÷ 3000	110+110	no
	A1400 AIR RD T 4	doppia telescopica	1400 ÷ 4000	60+60+60+60	no
	A1400 AIR RDA T 2	singola telescopica	1100 ÷ 3000	110+110	sì
	A1400 AIR RDA T 4	doppia telescopica	1400 ÷ 4000	60+60+60+60	sì
105059PA	A1400 AIR RDF 1	singola	800 ÷ 3000	150	no
	A1400 AIR RDF 2	doppia	900 ÷ 3000	120+120	no
105060PA	A1400 AIR RDF T 2	singola telescopica	1100 ÷ 3000	110+110	no
	A1400 AIR RDF T 4	doppia telescopica	1400 ÷ 4000	60+60+60+60	no

(\* Il peso max anta varia in funzione del vano passaggio.

## L'INGRESSO SPECIALE A1400 AIR RD/RDF COMPLETO PREVEDE I SEGUENTI COMPONENTI:

### UNITÀ DI CONTROLLO E1RD

- Unità di controllo E1RD a microprocessore con controllo sicurezza ridonato con le schede del blocco delle batterie (per A1400 AIR RD), Freno motore (per A1400 AIR RDF) e fotocellule a bottone incorporate
- Alimentatore switching 230 V~
- Batterie di emergenza autocontrollate che intervengono in caso di mancanza di tensione aprendo la porta in accordo alla EN16005
- Morsettiere dedicate e colorate estraibili
- Programmazione mediante tastiera funzioni SDK EVO
- Regolazioni automatiche
  - Determinazioni delle posizioni di aperto e di chiuso
  - Scelta della velocità, accelerazioni e decelerazioni ottimali
  - Monitoraggio sensori secondo EN16005
  - Sicurezza antischiacciamento secondo EN16005
  - Possibilità di regolazione velocità ed esecuzione SET UP direttamente sulla scheda (senza ausilio di programmatori esterni)
- Funzione di RESET
- N. 2 contatti di uscita configurabili
- N. 4 contatti di ingresso configurabili
- N. 2 contatti di ingresso di emergenza configurabili
- N. 4 ingressi sensori sicurezza monitorati EN16005 programmabili
- N. 2 ingressi sensori

- movimento monitorati EN16005 programmabili in corrente o frequenza
- Funzione interblocco
- Funzione "Gong"
- Funzione "Luci di cortesia"
- Funzione "Chiusura immediata"
- Display LCD per visualizzare gli stati della porta, la diagnostica guasti e la programmazione
- 3 pulsanti per la programmazione BASE di:
  - numero ante
  - tempo pausa
  - energy saving
  - pausa notte
  - velocità apertura e chiusura
  - forza di spinta in apertura e chiusura
  - tempo di forza di spinta
  - programmazioni rilevatori interno/esterno
  - configurazione emergenza
- 3 pulsanti per la programmazione AVANZATA di:
  - gestione sensori protezione monitorati
  - configurazione ingresso
  - funzione farmacia
  - blocco motore (per A1400 AIR RD)
- Freno motore XF LOCK, non compatibile con XM LOCK e XB LOCK (per A1400 AIR RDF)
  - sorveglianza blocco motore (per A1400 AIR RD)
  - ritardo entrata funzione notte
  - configurazione uscita
- Aggiornamento firmware e download/upload di alcune informazioni (configurazioni, timer, log) tramite chiavetta USB

### PROFILO DI SOSTEGNO

- In alluminio anodizzato estruso fornito asolato per regolazione in altezza e larghezza
- Dimensioni (altezza x profondità) 70 x 166 mm
- Binario di scorrimento integrato nel profilo

### CARTER FRONTALE

- Disponibile in alluminio naturale e anodizzato, di altezza 100 mm o 140 mm con forma ad "L"
- Paracadute di sicurezza di facile assemblaggio con la traversa per evitare cadute del carter
- Prefratture per adattare le ante di diverso spessore (max 60 mm)
- Sede d'incernieramento sul profilo di sostegno isolato dallo stesso da supporti antivibrazione (apertura carter mediante rotazione verso l'alto)
- Progettato per il bloccaggio in posizione aperta per la manutenzione

### GRUPPO DI AZIONAMENTO COMPLETO DI:

- Motoriduttore principale a 36V con encoder ottico
- Motoriduttore ausiliario a 36V con regolazione tensionamento cinghia
- Unità di controllo E1RD a microprocessore con controllo sicurezza ridonato
- Cinghia di trasmissione elettroconduttiva da 12 mm
- N. 2 carrelli (versione 1 anta mobile) oppure n. 4 carrelli (versione 2 ante)
- Unità di alimentazione con alimentatore switching

a bassissimo consumo energetico (GREENtech)

### GRUPPO DI AZIONAMENTO A1400 AIR RD T COMPLETO DI:

- Motoriduttore principale a 36V con encoder ottico
- Motoriduttore ausiliario a 36V con regolazione
- Unità di controllo E1RD a microprocessore con controllo sicurezza ridonato
- Cinghia di trasmissione elettroconduttiva da 12 mm
- Puleggia di rinvio con cavo di acciaio per AIR RD T
- N. 4 carrelli (versione AIR RD T2) oppure n. 8 carrelli (versione AIR RD T4)
- Unità di alimentazione con alimentatore switching a bassissimo consumo energetico (GREENtech)

### CARRELLI

- Struttura in acciaio zincato
- N. 2 ruote di scorrimento in materiale sintetico su cuscinetto
- Rullino di controspinta in nylon su cuscinetto
- Regolazione in altezza  $\pm 7,5$  mm mediante vite
- Regolazioni laterali  $\pm 10$  mm
- Profilo attacco anta in alluminio estruso o distanziali
- Spazzolino per la pulizia del binario di scorrimento

# Declaration of Compliance



**TUVIT20MAC722211303\_00**

## Name and address of the manufacturer

*Nome e indirizzo del costruttore:*

FAAC S.p.A.

Via Calari, 10 – 40069 Zola Predosa (BO) - Italy

## Product designation

*Genere prodotto:*

Porta automatica

## Series/Type

*Serie/Tipo:*

A 1400 AIR RD, A 1400 AIR RDT

## Legislative Reference Compliance

*Riferimento legislativo soddisfatto:*

2006/42/CE – ALL.I

## Reference harmonized standard

*Norme armonizzate di riferimento:*

- EN ISO 12100:2010;
- EN ISO 13849-1:2015 PL:"d" Cat:3 (Escape Route Functionality);
- EN ISO 13849-2:2012
- EN ISO 60335-2-103:2015;
- EN 16005:2012

## Reference technical standard and specifications

*Norme e specifiche tecniche di riferimento:;*

- DIN 18650-1:2010;
- DIN 18650-2:2010
- AutSchR:12/1997

## Reference Technical Report of Compliance (TRoC)

*Technical Report of Compliance di riferimento:*

**TRoC\_722211303\_FAAC\_A1400AIRRD\_00**

**The product is not referred to Annex IV of the Directive 2006/42/EC.**

*Il prodotto non è contemplato dall'Allegato IV della Direttiva 2006/42/CE*

**Place:** Sesto San Giovanni

*Luogo*

**Data 1°emissione / Issue date:** 03/04/2020

**Data emissione / First issue date:** 03/04/2020

**Data scadenza / Expiry date:** 02/04/2023



**Ispettore verificatore / Tested by**

**Firma / Signature**

1 di 4

MAC\_M02\_rev. 02 del 16/3/2017

TÜV Italia S.r.l. - TÜV SÜD Group  
via G. Carducci, 125 pal 23  
20099 Sesto S. Giovanni (MI)- Italy  
T. +39 02 24130 1 F. +39 02 24130 0399  
Web: [www.tuv.it](http://www.tuv.it) – @-mail: [tuv.is@tuv.it](mailto:tuv.is@tuv.it)

TÜV®

# A1400 AIR RD

Automazione 1 o 2 ante

Cod. Articolo: 105140PA

**SERVIZIO CONTINUO**

Tastiera funzioni SDK EVO e profilo attacco non compresi

Lunghezza traversa  $L_t = 2 V_p + 100$  mm

## A1400 AIR RD 1 ANTA PESO MAX. 200 KG

Modello	ingombri	
	Vano passaggio mm (Vp)	Lunghezza traversa mm (Lt)
A1400 AIR RD PA 1-08	800	1.700
A1400 AIR RD PA 1-09	900	1.900
A1400 AIR RD PA 1-10	1.000	2.100
A1400 AIR RD PA 1-11	1.100	2.300
A1400 AIR RD PA 1-12	1.200	2.500
A1400 AIR RD PA 1-13	1.300	2.700
A1400 AIR RD PA 1-14	1.400	2.900
A1400 AIR RD PA 1-15	1.500	3.100
A1400 AIR RD PA 1-16	1.600	3.300
A1400 AIR RD PA 1-17	1.700	3.500
A1400 AIR RD PA 1-18	1.800	3.700
A1400 AIR RD PA 1-19	1.900	3.900
A1400 AIR RD PA 1-20	2.000	4.100
A1400 AIR RD PA 1-22	2.200	4.500
A1400 AIR RD PA 1-24	2.400	4.900
A1400 AIR RD PA 1-25	2.500	5.100
A1400 AIR RD PA 1-27	2.700	5.500
A1400 AIR RD PA 1-30	3.000	6.100

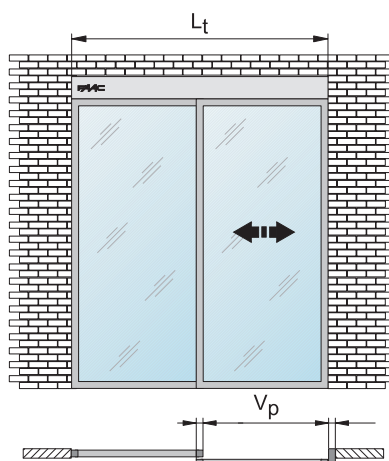

### COME ORDINARE GLI AUTOMATISMI

1. Per la corretta compilazione dell'ordine utilizzare l'apposito MODULO PER ORDINAZIONE.
2. Per la definizione del SENSO DI APERTURA e per il DIMENSIONAMENTO STANDARD fare riferimento al MODULO A.
3. Per il dimensionamento FUORI STANDARD compilare il MODULO B. Il prezzo applicato sarà riferito alla lunghezza traversa complessiva (LC MAX 6.100 mm).
4. Per lunghezze di traversa intermedie si applica il prezzo della lunghezza immediatamente superiore.

\* Verniciatura RAL standard (carter dell'operatore escluso): RAL 1007 - 1013 - 1018 - 1021 - 2008 - 2002 - 3000 - 3002 - 3003 - 5005 - 5010 - 5015 - 6011 - 6005 - 6009 - 7001 - 7005 - 7016 - 7035 - 8003 - 8011 - 8017 - 8019 - 9002 - 9005 - 9007 - 9010.

Extra RAL non standard: considerare un sovrapprezzo pari ad € 374.00 di listino da aggiungere ai prezzi indicati in tabella.

\*\* Anodizzazione colorata standard oltre all'argento: Anodizzato ARGENTO 1, Anodizzato BRONZO 4, Anodizzato BRONZO 5, Anodizzato BRONZO 6, Anodizzato ELOX2500, Anodizzato ELOX2600, Anodizzato ELOX2700, Anodizzato ELOX2900.

I tempi di consegna per i carter anodizzati colorati e RAL sono diversi rispetto allo standard. Contattare il referente commerciale FAAC di zona per ulteriori dettagli.

# A1400 AIR RD

Automazione 1 o 2 ante

Cod. Articolo: 105140PA

**SERVIZIO CONTINUO**

Tastiera funzioni SDK EVO e profilo attacco non compresi

Lunghezza traversa  $L_t = 2 V_p + 100$  mm

## A1400 AIR RD 2 ANTE PESO MAX. 120 + 120 KG

Modello	ingombri	
	Vano passaggio mm (Vp)	Lunghezza traversa mm (Lt)
A1400 AIR RD PA 2-09	900	1.900
A1400 AIR RD PA 2-10	1.000	2.100
A1400 AIR RD PA 2-11	1.100	2.300
A1400 AIR RD PA 2-12	1.200	2.500
A1400 AIR RD PA 2-13	1.300	2.700
A1400 AIR RD PA 2-14	1.400	2.900
A1400 AIR RD PA 2-15	1.500	3.100
A1400 AIR RD PA 2-16	1.600	3.300
A1400 AIR RD PA 2-17	1.700	3.500
A1400 AIR RD PA 2-18	1.800	3.700
A1400 AIR RD PA 2-19	1.900	3.900
A1400 AIR RD PA 2-20	2.000	4.100
A1400 AIR RD PA 2-22	2.200	4.500
A1400 AIR RD PA 2-24	2.400	4.900
A1400 AIR RD PA 2-25	2.500	5.100
A1400 AIR RD PA 2-27	2.700	5.500
A1400 AIR RD PA 2-30	3.000	6.100

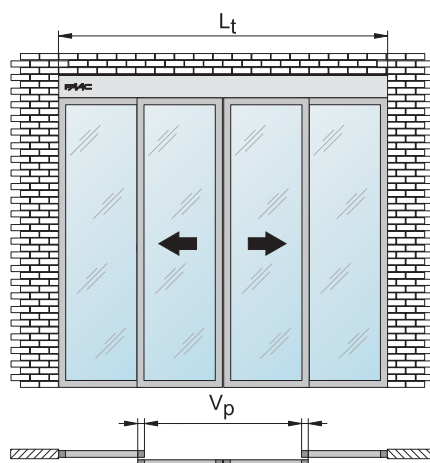

### COME ORDINARE GLI AUTOMATISMI

1. Per la corretta compilazione dell'ordine utilizzare l'apposito MODULO PER ORDINAZIONE.
2. Per la definizione del SENSO DI APERTURA e per il DIMENSIONAMENTO STANDARD fare riferimento al MODULO A.
3. Per il dimensionamento FUORI STANDARD compilare il MODULO B. Il prezzo applicato sarà riferito alla lunghezza traversa complessiva (LC MAX 6.100 mm).
4. Per lunghezze di traversa intermedie si applica il prezzo della lunghezza immediatamente superiore.

\* Verniciatura RAL standard (carter dell'operatore escluso): RAL 1007 - 1013 - 1018 - 1021 - 2008 - 2002 - 3000 - 3002 - 3003 - 5005 - 5010 - 5015 - 6011 - 6005 - 6009 - 7001 - 7005 - 7016 - 7035 - 8003 - 8011 - 8017 - 8019 - 9002 - 9005 - 9007 - 9010.

Extra RAL non standard: considerare un sovrapprezzo pari ad € 374.00 di listino da aggiungere ai prezzi indicati in tabella.

\*\* Anodizzazione colorata standard oltre all'argento: Anodizzato ARGENTO 1, Anodizzato BRONZO 4, Anodizzato BRONZO 5, Anodizzato BRONZO 6, Anodizzato ELOX2500, Anodizzato ELOX2600, Anodizzato ELOX2700, Anodizzato ELOX2900.

I tempi di consegna per i carter anodizzati colorati e RAL sono diversi rispetto allo standard. Contattare il referente commerciale FAAC di zona per ulteriori dettagli.

# A1400 AIR RD A

Cod. Articolo: 105140PA

**SERVIZIO CONTINUO**

Tastiera funzioni SDK EVO e profilo attacco anta non compresi

Lunghezza traversa  $L_t = 2 V_p + 100$  mm

## A1400 AIR RD AUTOPORTANTE 1 ANTA PESO MAX. 200 KG

Modello	ingombri	
	Vano passaggio mm (Vp)	Lunghezza traversa mm (Lt)
A1400 AIR RDA PA 1-08	800	1.700
A1400 AIR RDA PA 1-09	900	1.900
A1400 AIR RDA PA 1-10	1.000	2.100
A1400 AIR RDA PA 1-11	1.100	2.300
A1400 AIR RDA PA 1-12	1.200	2.500
A1400 AIR RDA PA 1-13	1.300	2.700
A1400 AIR RDA PA 1-14	1.400	2.900
A1400 AIR RDA PA 1-15	1.500	3.100
A1400 AIR RDA PA 1-16	1.600	3.300
A1400 AIR RDA PA 1-17	1.700	3.500
A1400 AIR RDA PA 1-18	1.800	3.700
A1400 AIR RDA PA 1-19	1.900	3.900
A1400 AIR RDA PA 1-20	2.000	4.100
A1400 AIR RDA PA 1-22	2.200	4.500
A1400 AIR RDA PA 1-24	2.400	4.900
A1400 AIR RDA PA 1-25	2.500	5.100
A1400 AIR RDA PA 1-27	2.700	5.500
A1400 AIR RDA PA 1-30	3.000	6.100

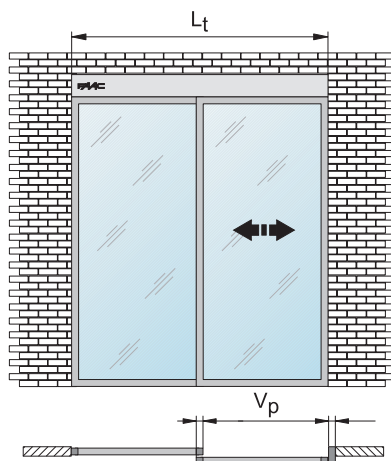

### COME ORDINARE GLI AUTOMATISMI

1. Per la corretta compilazione dell'ordine utilizzare l'apposito MODULO PER ORDINAZIONE.
2. Per la definizione del SENSO DI APERTURA e per il DIMENSIONAMENTO STANDARD fare riferimento al MODULO A.
3. Per il dimensionamento FUORI STANDARD compilare il MODULO B. Il prezzo applicato sarà riferito alla lunghezza traversa complessiva (LC MAX 6.100 mm).
4. Per lunghezze di traversa intermedie si applica il prezzo della lunghezza immediatamente superiore.

\* Verniciatura RAL standard (carter dell'operatore escluso): RAL 1007 - 1013 - 1018 - 1021 - 2008 - 2002 - 3000 - 3002 - 3003 - 5005 - 5010 - 5015 - 6011 - 6005 - 6009 - 7001 - 7005 - 7016 - 7035 - 8003 - 8011 - 8017 - 8019 - 9002 - 9005 - 9007 - 9010.

Extra RAL non standard: considerare un sovrapprezzo pari ad € 374.00 di listino da aggiungere ai prezzi indicati in tabella.

\*\* Anodizzazione colorata standard oltre all'argento: Anodizzato ARGENTO 1, Anodizzato BRONZO 4, Anodizzato BRONZO 5, Anodizzato BRONZO 6, Anodizzato ELOX2500, Anodizzato ELOX2600, Anodizzato ELOX2700, Anodizzato ELOX2900.

I tempi di consegna per i carter anodizzati colorati e RAL sono diversi rispetto allo standard. Contattare il referente commerciale FAAC di zona per ulteriori dettagli.

# A1400 AIR RD A

Cod. Articolo: 105140PA

**SERVIZIO CONTINUO**

Tastiera funzioni SDK EVO e profilo attacco anta non compresi

Lunghezza traversa  $L_t = 2 V_p + 100$  mm

Automazione 1 o 2 ante autoportante

## A1400 AIR RD AUTOPORTANTE 2 ANTE PESO MAX. 120 + 120 KG

Modello	ingombri	
	Vano passaggio mm (Vp)	Lunghezza traversa mm (Lt)
A1400 AIR RDA PA 2-09	900	1.900
A1400 AIR RDA PA 2-10	1.000	2.100
A1400 AIR RDA PA 2-11	1.100	2.300
A1400 AIR RDA PA 2-12	1.200	2.500
A1400 AIR RDA PA 2-13	1.300	2.700
A1400 AIR RDA PA 2-14	1.400	2.900
A1400 AIR RDA PA 2-15	1.500	3.100
A1400 AIR RDA PA 2-16	1.600	3.300
A1400 AIR RDA PA 2-17	1.700	3.500
A1400 AIR RDA PA 2-18	1.800	3.700
A1400 AIR RDA PA 2-19	1.900	3.900
A1400 AIR RDA PA 2-20	2.000	4.100
A1400 AIR RDA PA 2-22	2.200	4.500
A1400 AIR RDA PA 2-24	2.400	4.900
A1400 AIR RDA PA 2-25	2.500	5.100
A1400 AIR RDA PA 2-27	2.700	5.500
A1400 AIR RDA PA 2-30	3.000	6.100

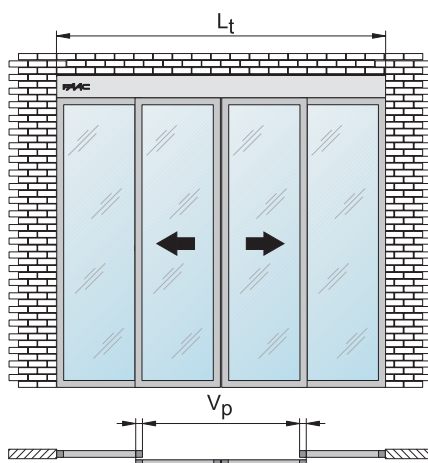

### COME ORDINARE GLI AUTOMATISMI

1. Per la corretta compilazione dell'ordine utilizzare l'apposito MODULO PER ORDINAZIONE.
2. Per la definizione del SENSO DI APERTURA e per il DIMENSIONAMENTO STANDARD fare riferimento al MODULO A.
3. Per il dimensionamento FUORI STANDARD compilare il MODULO B. Il prezzo applicato sarà riferito alla lunghezza traversa complessiva (LC MAX 6.100 mm).
4. Per lunghezze di traversa intermedie si applica il prezzo della lunghezza immediatamente superiore.

\* Verniciatura RAL standard (carter dell'operatore escluso): RAL 1007 - 1013 - 1018 - 1021 - 2008 - 2002 - 3000 - 3002 - 3003 - 5005 - 5010 - 5015 - 6011 - 6005 - 6009 - 7001 - 7005 - 7016 - 7035 - 8003 - 8011 - 8017 - 8019 - 9002 - 9005 - 9007 - 9010.

Extra RAL non standard: considerare un sovrapprezzo pari ad € 374.00 di listino da aggiungere ai prezzi indicati in tabella.

\*\* Anodizzazione colorata standard oltre all'argento: Anodizzato ARGENTO 1, Anodizzato BRONZO 4, Anodizzato BRONZO 5, Anodizzato BRONZO 6, Anodizzato ELOX2500, Anodizzato ELOX2600, Anodizzato ELOX2700, Anodizzato ELOX2900.

I tempi di consegna per i carter anodizzati colorati e RAL sono diversi rispetto allo standard. Contattare il referente commerciale FAAC di zona per ulteriori dettagli.



# A1400 AIR RD T

Cod. Articolo: 105038PA

**SERVIZIO CONTINUO**

Tastiera funzioni SDK EVO e profilo attacco anta non compresi  
Lunghezza traversa Lt = 1,5 Vp + 100 mm

## A1400 AIR RD T 2 ANTE PESO MAX. 110 + 110 KG

Modello	ingombri	
	Vano passaggio mm (Vp)	Lunghezza traversa mm (Lt)
A1400 AIR RDF T2-11	1.100	1.750
A1400 AIR RDF T2-12	1.200	1.900
A1400 AIR RDF T2-13	1.300	2.050
A1400 AIR RDF T2-14	1.400	2.200
A1400 AIR RDF T2-15	1.500	2.350
A1400 AIR RDF T2-16	1.600	2.500
A1400 AIR RDF T2-17	1.700	2.650
A1400 AIR RDF T2-18	1.800	2.800
A1400 AIR RDF T2-19	1.900	2.950
A1400 AIR RDF T2-20	2.000	3.100
A1400 AIR RDF T2-22	2.200	3.400
A1400 AIR RDF T2-24	2.400	3.700
A1400 AIR RDF T2-26	2.600	4.000
A1400 AIR RDF T2-28	2.800	4.300
A1400 AIR RDF T2-30	3.000	4.600

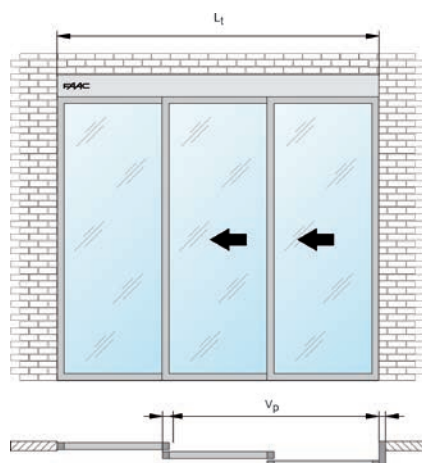

### COME ORDINARE GLI AUTOMATISMI

1. Per la corretta compilazione dell'ordine utilizzare l'apposito MODULO PER ORDINAZIONE.
2. Per la definizione del SENSO DI APERTURA e per il DIMENSIONAMENTO STANDARD fare riferimento al MODULO A.
3. Per il dimensionamento FUORI STANDARD compilare il MODULO B. Il prezzo applicato sarà riferito alla lunghezza traversa complessiva (LC MAX 6.100 mm).
4. Per lunghezze di traversa intermedie si applica il prezzo della lunghezza immediatamente superiore.

\* Verniciatura RAL standard (carter dell'operatore escluso): RAL 1007 - 1013 - 1018 - 1021 - 2008 - 2002 - 3000 - 3002 - 3003 - 5005 - 5010 - 5015 - 6011 - 6005 - 6009 - 7001 - 7005 - 7016 - 7035 - 8003 - 8011 - 8017 - 8019 - 9002 - 9005 - 9007 - 9010.

Extra RAL non standard: considerare un sovrapprezzo pari ad € 374.00 di listino da aggiungere ai prezzi indicati in tabella.

\*\* Anodizzazione colorata standard oltre all'argento: Anodizzato ARGENTO 1, Anodizzato BRONZO 4, Anodizzato BRONZO 5, Anodizzato BRONZO 6, Anodizzato ELOX2500, Anodizzato ELOX2600, Anodizzato ELOX2700, Anodizzato ELOX2900.

I tempi di consegna per i carter anodizzati colorati e RAL sono diversi rispetto allo standard. Contattare il referente commerciale FAAC di zona per ulteriori dettagli.

# A1400 AIR RD T

Cod. Articolo: 105038PA

**SERVIZIO CONTINUO**

Tastiera funzioni SDK EVO e profilo attacco anta non compresi  
Lunghezza traversa Lt = 1,5 Vp + 100 mm

## A1400 AIR RD T 4 ANTE PESO MAX. 60 + 60 + 60 + 60 KG

Modello	ingombri	
	Vano passaggio mm (Vp)	Lunghezza traversa mm (Lt)
A1400 AIR RDF T4-14	1.400	2.200
A1400 AIR RDF T4-15	1.500	2.350
A1400 AIR RDF T4-16	1.600	2.500
A1400 AIR RDF T4-17	1.700	2.650
A1400 AIR RDF T4-18	1.800	2.800
A1400 AIR RDF T4-19	1.900	2.950
A1400 AIR RDF T4-20	2.000	3.100
A1400 AIR RDF T4-22	2.200	3.400
A1400 AIR RDF T4-24	2.400	3.700
A1400 AIR RDF T4-26	2.600	4.000
A1400 AIR RDF T4-28	2.800	4.300
A1400 AIR RDF T4-30	3.000	4.600
A1400 AIR RDF T4-32	3.200	4.900
A1400 AIR RDF T4-34	3.400	5.200
A1400 AIR RDF T4-36	3.600	5.500
A1400 AIR RDF T4-38	3.800	5.800
A1400 AIR RDF T4-40	4.000	6.100

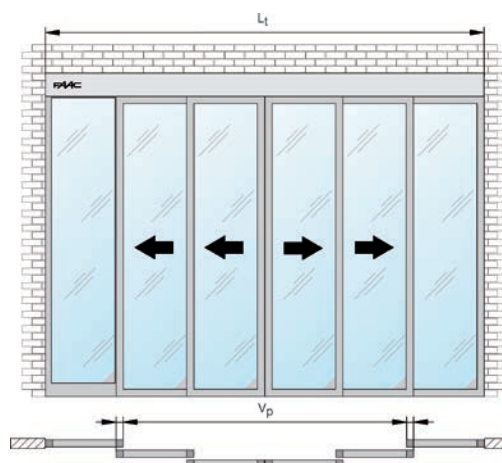

### COME ORDINARE GLI AUTOMATISMI

1. Per la corretta compilazione dell'ordine utilizzare l'apposito MODULO PER ORDINAZIONE.
2. Per la definizione del SENSO DI APERTURA e per il DIMENSIONAMENTO STANDARD fare riferimento al MODULO A.
3. Per il dimensionamento FUORI STANDARD compilare il MODULO B. Il prezzo applicato sarà riferito alla lunghezza traversa complessiva (LC MAX 6.100 mm).
4. Per lunghezze di traversa intermedie si applica il prezzo della lunghezza immediatamente superiore.

\* Verniciatura RAL standard (carter dell'operatore escluso): RAL 1007 - 1013 - 1018 - 1021 - 2008 - 2002 - 3000 - 3002 - 3003 - 5005 - 5010 - 5015 - 6011 - 6005 - 6009 - 7001 - 7005 - 7016 - 7035 - 8003 - 8011 - 8017 - 8019 - 9002 - 9005 - 9007 - 9010.

Extra RAL non standard: considerare un sovrapprezzo pari ad € 374.00 di listino da aggiungere ai prezzi indicati in tabella.

\*\* Anodizzazione colorata standard oltre all'argento: Anodizzato ARGENTO 1, Anodizzato BRONZO 4, Anodizzato BRONZO 5, Anodizzato BRONZO 6, Anodizzato ELOX2500, Anodizzato ELOX2600, Anodizzato ELOX2700, Anodizzato ELOX2900.

I tempi di consegna per i carter anodizzati colorati e RAL sono diversi rispetto allo standard. Contattare il referente commerciale FAAC di zona per ulteriori dettagli.

# A1400 AIR RD A T

Cod. Articolo: 105038PA

**SERVIZIO CONTINUO**

Tastiera funzioni SDK EVO e profilo attacco anta non compresi

Lunghezza traversa Lt = 1,5 Vp + 100 mm

## A1400 AIR RD A T ANTE PESO MAX. 110 + 110 KG

Modello	ingombri	
	Vano passaggio mm (Vp)	Lunghezza traversa mm (Lt)
A1400 AIR RDA T2-11	1.100	1.750
A1400 AIR RDA T2-12	1.200	1.900
A1400 AIR RDA T2-13	1.300	2.050
A1400 AIR RDA T2-14	1.400	2.200
A1400 AIR RDA T2-15	1.500	2.350
A1400 AIR RDA T2-16	1.600	2.500
A1400 AIR RDA T2-17	1.700	2.650
A1400 AIR RDA T2-18	1.800	2.800
A1400 AIR RDA T2-19	1.900	2.950
A1400 AIR RDA T2-20	2.000	3.100
A1400 AIR RDA T2-22	2.200	3.400
A1400 AIR RDA T2-24	2.400	3.700
A1400 AIR RDA T2-26	2.600	4.000
A1400 AIR RDA T2-28	2.800	4.300
A1400 AIR RDA T2-30	3.000	4.600

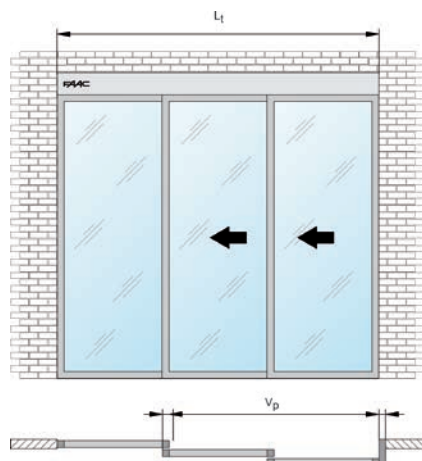

### COME ORDINARE GLI AUTOMATISMI

1. Per la corretta compilazione dell'ordine utilizzare l'apposito MODULO PER ORDINAZIONE.
2. Per la definizione del SENSO DI APERTURA e per il DIMENSIONAMENTO STANDARD fare riferimento al MODULO A.
3. Per il dimensionamento FUORI STANDARD compilare il MODULO B. Il prezzo applicato sarà riferito alla lunghezza traversa complessiva (LC MAX 6.100 mm).
4. Per lunghezze di traversa intermedie si applica il prezzo della lunghezza immediatamente superiore.

\* Verniciatura RAL standard (carter dell'operatore escluso): RAL 1007 - 1013 - 1018 - 1021 - 2008 - 2002 - 3000 - 3002 - 3003 - 5005 - 5010 - 5015 - 6011 - 6005 - 6009 - 7001 - 7005 - 7016 - 7035 - 8003 - 8011 - 8017 - 8019 - 9002 - 9005 - 9007 - 9010.

Extra RAL non standard: considerare un sovrapprezzo pari ad € 374.00 di listino da aggiungere ai prezzi indicati in tabella.

\*\* Anodizzazione colorata standard oltre all'argento: Anodizzato ARGENTO 1, Anodizzato BRONZO 4, Anodizzato BRONZO 5, Anodizzato BRONZO 6, Anodizzato ELOX2500, Anodizzato ELOX2600, Anodizzato ELOX2700, Anodizzato ELOX2900.

I tempi di consegna per i carter anodizzati colorati e RAL sono diversi rispetto allo standard. Contattare il referente commerciale FAAC di zona per ulteriori dettagli.

# A1400 AIR RD A T

Cod. Articolo: 105038PA

**SERVIZIO CONTINUO**

Tastiera funzioni SDK EVO e profilo attacco anta non compresi

Lunghezza traversa Lt = 1,5 Vp + 100 mm

## A1400 AIR RD A T 4 ANTE PESO MAX. 60 + 60 + 60 + 60 KG

Modello	ingombri	
	Vano passaggio mm (Vp)	Lunghezza traversa mm (Lt)
A1400 AIR RDA T4-14	1.400	2.200
A1400 AIR RDA T4-15	1.500	2.350
A1400 AIR RDA T4-16	1.600	2.500
A1400 AIR RDA T4-17	1.700	2.650
A1400 AIR RDA T4-18	1.800	2.800
A1400 AIR RDA T4-19	1.900	2.950
A1400 AIR RDA T4-20	2.000	3.100
A1400 AIR RDA T4-22	2.200	3.400
A1400 AIR RDA T4-24	2.400	3.700
A1400 AIR RDA T4-26	2.600	4.000
A1400 AIR RDA T4-28	2.800	4.300
A1400 AIR RDA T4-30	3.000	4.600
A1400 AIR RDA T4-32	3.200	4.900
A1400 AIR RDA T4-34	3.400	5.200
A1400 AIR RDA T4-36	3.600	5.500
A1400 AIR RDA T4-38	3.800	5.800
A1400 AIR RDA T4-40	4.000	6.100

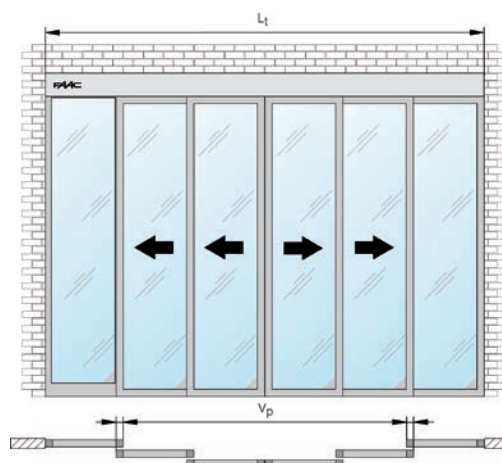

### COME ORDINARE GLI AUTOMATISMI

1. Per la corretta compilazione dell'ordine utilizzare l'apposito MODULO PER ORDINAZIONE.
2. Per la definizione del SENSO DI APERTURA e per il DIMENSIONAMENTO STANDARD fare riferimento al MODULO A.
3. Per il dimensionamento FUORI STANDARD compilare il MODULO B. Il prezzo applicato sarà riferito alla lunghezza traversa complessiva (LC MAX 6.100 mm).
4. Per lunghezze di traversa intermedie si applica il prezzo della lunghezza immediatamente superiore.

\* Verniciatura RAL standard (carter dell'operatore escluso): RAL 1007 - 1013 - 1018 - 1021 - 2008 - 2002 - 3000 - 3002 - 3003 - 5005 - 5010 - 5015 - 6011 - 6005 - 6009 - 7001 - 7005 - 7016 - 7035 - 8003 - 8011 - 8017 - 8019 - 9002 - 9005 - 9007 - 9010.

Extra RAL non standard: considerare un sovrapprezzo pari ad € 374.00 di listino da aggiungere ai prezzi indicati in tabella.

\*\* Anodizzazione colorata standard oltre all'argento: Anodizzato ARGENTO 1, Anodizzato BRONZO 4, Anodizzato BRONZO 5, Anodizzato BRONZO 6, Anodizzato ELOX2500, Anodizzato ELOX2600, Anodizzato ELOX2700, Anodizzato ELOX2900.

I tempi di consegna per i carter anodizzati colorati e RAL sono diversi rispetto allo standard. Contattare il referente commerciale FAAC di zona per ulteriori dettagli.

# A1400 AIR RDF

Automazione 1 o 2 ante

Cod. Articolo: 105059PA

**SERVIZIO CONTINUO**

Tastiera funzioni SDK EVO e profilo attacco non compresi

Lunghezza traversa  $L_t = 2 V_p + 100$  mm

## A1400 AIR RDF 1 ANTA PESO MAX. 200 KG

Modello	ingombri	
	Vano passaggio mm (Vp)	Lunghezza traversa mm (Lt)
A1400 AIR RDF PA 1-08	800	1.700
A1400 AIR RDF PA 1-09	900	1.900
A1400 AIR RDF PA 1-10	1.000	2.100
A1400 AIR RDF PA 1-11	1.100	2.300
A1400 AIR RDF PA 1-12	1.200	2.500
A1400 AIR RDF PA 1-13	1.300	2.700
A1400 AIR RDF PA 1-14	1.400	2.900
A1400 AIR RDF PA 1-15	1.500	3.100
A1400 AIR RDF PA 1-16	1.600	3.300
A1400 AIR RDF PA 1-17	1.700	3.500
A1400 AIR RDF PA 1-18	1.800	3.700
A1400 AIR RDF PA 1-19	1.900	3.900
A1400 AIR RDF PA 1-20	2.000	4.100
A1400 AIR RDF PA 1-22	2.200	4.500
A1400 AIR RDF PA 1-24	2.400	4.900
A1400 AIR RDF PA 1-25	2.500	5.100
A1400 AIR RDF PA 1-27	2.700	5.500
A1400 AIR RDF PA 1-30	3.000	6.100

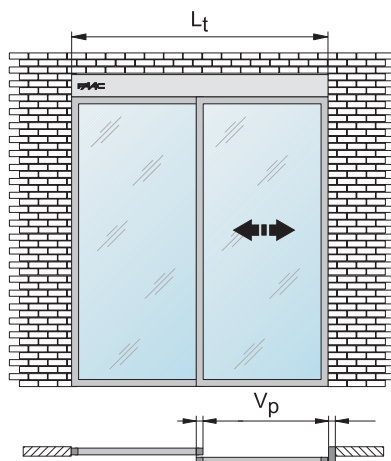

### COME ORDINARE GLI AUTOMATISMI

1. Per la corretta compilazione dell'ordine utilizzare l'apposito MODULO PER ORDINAZIONE.
2. Per la definizione del SENSO DI APERTURA e per il DIMENSIONAMENTO STANDARD fare riferimento al MODULO A.
3. Per il dimensionamento FUORI STANDARD compilare il MODULO B. Il prezzo applicato sarà riferito alla lunghezza traversa complessiva (LC MAX 6.100 mm).
4. Per lunghezze di traversa intermedie si applica il prezzo della lunghezza immediatamente superiore.

\* Verniciatura RAL standard (carter dell'operatore escluso): RAL 1007 - 1013 - 1018 - 1021 - 2008 - 2002 - 3000 - 3002 - 3003 - 5005 - 5010 - 5015 - 6011 - 6005 - 6009 - 7001 - 7005 - 7016 - 7035 - 8003 - 8011 - 8017 - 8019 - 9002 - 9005 - 9007 - 9010.

Extra RAL non standard: considerare un sovrapprezzo pari ad € 374.00 di listino da aggiungere ai prezzi indicati in tabella.

\*\* Anodizzazione colorata standard oltre all'argento: Anodizzato ARGENTO 1, Anodizzato BRONZO 4, Anodizzato BRONZO 5, Anodizzato BRONZO 6, Anodizzato ELOX2500, Anodizzato ELOX2600, Anodizzato ELOX2700, Anodizzato ELOX2900.

I tempi di consegna per i carter anodizzati colorati e RAL sono diversi rispetto allo standard. Contattare il referente commerciale FAAC di zona per ulteriori dettagli.

# A1400 AIR RDF

Automazione 1 o 2 ante

Cod. Articolo: 105059PA

**SERVIZIO CONTINUO**

Tastiera funzioni SDK EVO e profilo attacco non compresi

Lunghezza traversa  $L_t = 2 V_p + 100$  mm

## A1400 AIR RDF 2 ANTE PESO MAX. 120 + 120 KG

Modello	ingombri	
	Vano passaggio mm (Vp)	Lunghezza traversa mm (Lt)
A1400 AIR RDF PA 2-09	900	1.900
A1400 AIR RDF PA 2-10	1.000	2.100
A1400 AIR RDF PA 2-11	1.100	2.300
A1400 AIR RDF PA 2-12	1.200	2.500
A1400 AIR RDF PA 2-13	1.300	2.700
A1400 AIR RDF PA 2-14	1.400	2.900
A1400 AIR RDF PA 2-15	1.500	3.100
A1400 AIR RDF PA 2-16	1.600	3.300
A1400 AIR RDF PA 2-17	1.700	3.500
A1400 AIR RDF PA 2-18	1.800	3.700
A1400 AIR RDF PA 2-19	1.900	3.900
A1400 AIR RDF PA 2-20	2.000	4.100
A1400 AIR RDF PA 2-22	2.200	4.500
A1400 AIR RDF PA 2-24	2.400	4.900
A1400 AIR RDF PA 2-25	2.500	5.100
A1400 AIR RDF PA 2-27	2.700	5.500
A1400 AIR RDF PA 2-30	3.000	6.100

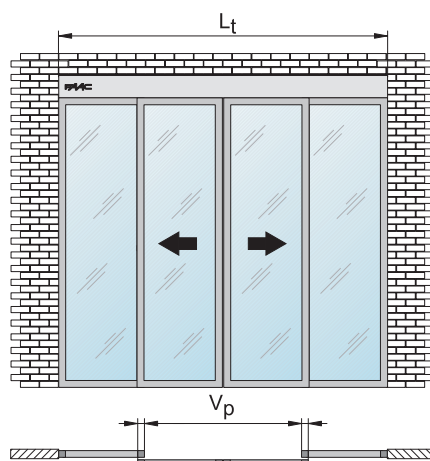

### COME ORDINARE GLI AUTOMATISMI

1. Per la corretta compilazione dell'ordine utilizzare l'apposito MODULO PER ORDINAZIONE.
2. Per la definizione del SENSO DI APERTURA e per il DIMENSIONAMENTO STANDARD fare riferimento al MODULO A.
3. Per il dimensionamento FUORI STANDARD compilare il MODULO B. Il prezzo applicato sarà riferito alla lunghezza traversa complessiva (LC MAX 6.100 mm).
4. Per lunghezze di traversa intermedie si applica il prezzo della lunghezza immediatamente superiore.

\* Verniciatura RAL standard (carter dell'operatore escluso): RAL 1007 - 1013 - 1018 - 1021 - 2008 - 2002 - 3000 - 3002 - 3003 - 5005 - 5010 - 5015 - 6011 - 6005 - 6009 - 7001 - 7005 - 7016 - 7035 - 8003 - 8011 - 8017 - 8019 - 9002 - 9005 - 9007 - 9010.

Extra RAL non standard: considerare un sovrapprezzo pari ad € 374.00 di listino da aggiungere ai prezzi indicati in tabella.

\*\* Anodizzazione colorata standard oltre all'argento: Anodizzato ARGENTO 1, Anodizzato BRONZO 4, Anodizzato BRONZO 5, Anodizzato BRONZO 6, Anodizzato ELOX2500, Anodizzato ELOX2600, Anodizzato ELOX2700, Anodizzato ELOX2900.

I tempi di consegna per i carter anodizzati colorati e RAL sono diversi rispetto allo standard. Contattare il referente commerciale FAAC di zona per ulteriori dettagli.

# A1400 AIR RDF T

Cod. Articolo: 105060PA

**SERVIZIO CONTINUO**

Tastiera funzioni SDK EVO e profilo attacco anta non compresi

Lunghezza traversa Lt = 1,5 Vp + 100 mm

## A1400 AIR RDF T 2 ANTE PESO MAX. 110 + 110 KG

Modello	ingombri	
	Vano passaggio mm (Vp)	Lunghezza traversa mm (Lt)
A1400 AIR RDF T2-11	1.100	1.750
A1400 AIR RDF T2-12	1.200	1.900
A1400 AIR RDF T2-13	1.300	2.050
A1400 AIR RDF T2-14	1.400	2.200
A1400 AIR RDF T2-15	1.500	2.350
A1400 AIR RDF T2-16	1.600	2.500
A1400 AIR RDF T2-17	1.700	2.650
A1400 AIR RDF T2-18	1.800	2.800
A1400 AIR RDF T2-19	1.900	2.950
A1400 AIR RDF T2-20	2.000	3.100
A1400 AIR RDF T2-22	2.200	3.400
A1400 AIR RDF T2-24	2.400	3.700
A1400 AIR RDF T2-26	2.600	4.000
A1400 AIR RDF T2-28	2.800	4.300
A1400 AIR RDF T2-30	3.000	4.600

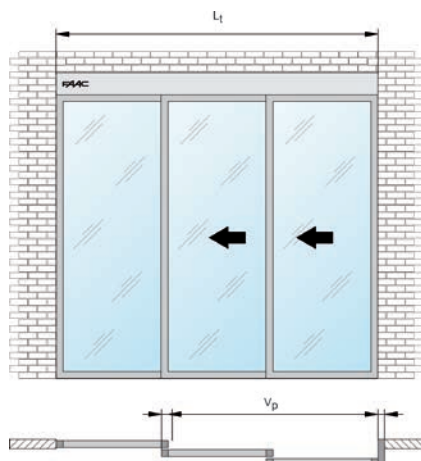

### COME ORDINARE GLI AUTOMATISMI

1. Per la corretta compilazione dell'ordine utilizzare l'apposito MODULO PER ORDINAZIONE.
2. Per la definizione del SENSO DI APERTURA e per il DIMENSIONAMENTO STANDARD fare riferimento al MODULO A.
3. Per il dimensionamento FUORI STANDARD compilare il MODULO B. Il prezzo applicato sarà riferito alla lunghezza traversa complessiva (LC MAX 6.100 mm).
4. Per lunghezze di traversa intermedie si applica il prezzo della lunghezza immediatamente superiore.

\* Verniciatura RAL standard (carter dell'operatore escluso): RAL 1007 - 1013 - 1018 - 1021 - 2008 - 2002 - 3000 - 3002 - 3003 - 5005 - 5010 - 5015 - 6011 - 6005 - 6009 - 7001 - 7005 - 7016 - 7035 - 8003 - 8011 - 8017 - 8019 - 9002 - 9005 - 9007 - 9010.

Extra RAL non standard: considerare un sovrapprezzo pari ad € 374.00 di listino da aggiungere ai prezzi indicati in tabella.

\*\* Anodizzazione colorata standard oltre all'argento: Anodizzato ARGENTO 1, Anodizzato BRONZO 4, Anodizzato BRONZO 5, Anodizzato BRONZO 6, Anodizzato ELOX2500, Anodizzato ELOX2600, Anodizzato ELOX2700, Anodizzato ELOX2900.

I tempi di consegna per i carter anodizzati colorati e RAL sono diversi rispetto allo standard. Contattare il referente commerciale FAAC di zona per ulteriori dettagli.

# A1400 AIR RDF T

Cod. Articolo: 105060PA

**SERVIZIO CONTINUO**

Tastiera funzioni SDK EVO e profilo attacco anta non compresi

Lunghezza traversa Lt = 1,5 Vp + 100 mm

**A1400 AIR RDF T 4 ANTE PESO MAX. 60 + 60 + 60 + 60 KG**

Modello	ingombri	
	Vano passaggio mm (Vp)	Lunghezza traversa mm (Lt)
A1400 AIR RDF T4-14	1.400	2.200
A1400 AIR RDF T4-15	1.500	2.350
A1400 AIR RDF T4-16	1.600	2.500
A1400 AIR RDF T4-17	1.700	2.650
A1400 AIR RDF T4-18	1.800	2.800
A1400 AIR RDF T4-19	1.900	2.950
A1400 AIR RDF T4-20	2.000	3.100
A1400 AIR RDF T4-22	2.200	3.400
A1400 AIR RDF T4-24	2.400	3.700
A1400 AIR RDF T4-26	2.600	4.000
A1400 AIR RDF T4-28	2.800	4.300
A1400 AIR RDF T4-30	3.000	4.600
A1400 AIR RDF T4-32	3.200	4.900
A1400 AIR RDF T4-34	3.400	5.200
A1400 AIR RDF T4-36	3.600	5.500
A1400 AIR RDF T4-38	3.800	5.800
A1400 AIR RDF T4-40	4.000	6.100

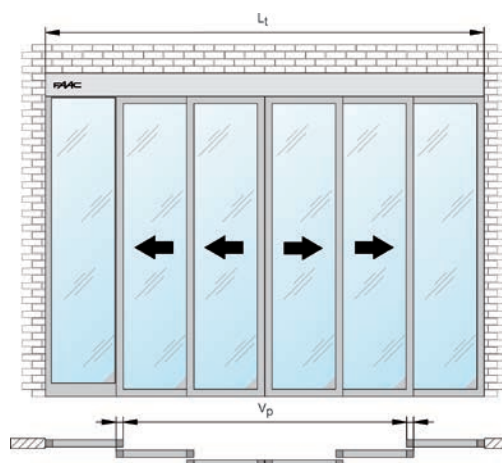

## COME ORDINARE GLI AUTOMATISMI

1. Per la corretta compilazione dell'ordine utilizzare l'apposito MODULO PER ORDINAZIONE.
2. Per la definizione del SENSO DI APERTURA e per il DIMENSIONAMENTO STANDARD fare riferimento al MODULO A.
3. Per il dimensionamento FUORI STANDARD compilare il MODULO B. Il prezzo applicato sarà riferito alla lunghezza traversa complessiva (LC MAX 6.100 mm).
4. Per lunghezze di traversa intermedie si applica il prezzo della lunghezza immediatamente superiore.

\* Verniciatura RAL standard (carter dell'operatore escluso): RAL 1007 - 1013 - 1018 - 1021 - 2008 - 2002 - 3000 - 3002 - 3003 - 5005 - 5010 - 5015 - 6011 - 6005 - 6009 - 7001 - 7005 - 7016 - 7035 - 8003 - 8011 - 8017 - 8019 - 9002 - 9005 - 9007 - 9010.

Extra RAL non standard: considerare un sovrapprezzo pari ad € 374.00 di listino da aggiungere ai prezzi indicati in tabella.

\*\* Anodizzazione colorata standard oltre all'argento: Anodizzato ARGENTO 1, Anodizzato BRONZO 4, Anodizzato BRONZO 5, Anodizzato BRONZO 6, Anodizzato ELOX2500, Anodizzato ELOX2600, Anodizzato ELOX2700, Anodizzato ELOX2900.

I tempi di consegna per i carter anodizzati colorati e RAL sono diversi rispetto allo standard. Contattare il referente commerciale FAAC di zona per ulteriori dettagli.



# A1400 AIR RD/RDF

## ACCESSORI COMUNI



- Microinterruttore per il controllo del corretto funzionamento del blocco motore e dispositivo magnetico per la verifica del blocco delle ante in posizione di chiusura
- Nel caso di malfunzionamento del blocco motore viene segnalata una condizione di errore sulla tastiera funzioni e sulla scheda di controllo
- Predisposizione per l'attivazione a distanza di una spia luminosa o sonora in caso in cui le ante non si trovino nella posizione di chiusura o di guasti sul blocco motore

Sorveglianza su blocco motore e posizione anta

105125

## ACCESSORI SPECIFICI PER A1400 AIR RD



**XB LOCK** blocco motore bistabile A1400 c/pomello

105502

- Il blocco agisce direttamente sul motore e garantisce il blocco meccanico della porta in qualsiasi posizione
- Azionamento tramite il pomello di sblocco interno e predisposizione per installazione di sblocco esterno
- L'azionamento dello sblocco permette l'apertura della porta in caso di emergenza
- Gestione del blocco motore integrata nell'UNITA' DI CONTROLLO
- Il sistema agisce meccanicamente sul blocco motore ed invia un comando di apertura all'UNITA' DI CONTROLLO
- Nel caso in cui siano installate le batterie di emergenza, il sistema di sblocco comanda l'apertura motorizzata della porta anche in assenza di energia elettrica
- Nel funzionamento standard, il blocco motore è attivo solo nella funzione NOTTE
- Per esigenze specifiche, è possibile ottenere il funzionamento del blocco motore anche nelle modalità NOTTE E APERTO, NOTTE, APERTO, DISABILITATO. Inoltre con la funzione operativa APERTURA PARZIALE il blocco motore è attivo sia ad ante chiuse che ad ante aperte (apertura farmacia)
- Il blocco motore è unico per applicazioni singola anta o doppia anta



**XM LOCK** Blocco motore monostabile con A1400

105056

- Il blocco agisce direttamente sul motore e garantisce il blocco meccanico della porta in qualsiasi posizione ed è unico per applicazioni singola anta o doppia anta.
- In caso di mancanza di tensione e in assenza di batteria il blocco si aprirà automaticamente permettendo di movimentare la porta manualmente.
- Gestione del blocco motore integrata nell'UNITA' DI CONTROLLO
- Nel funzionamento standard, il blocco motore è attivo solo nella funzione NOTTE
- Per esigenze specifiche, è possibile ottenere il funzionamento del blocco motore anche nelle modalità NOTTE E APERTO, NOTTE, APERTO, DISABILITATO. Inoltre con la funzione operativa APERTURA PARZIALE il blocco motore è attivo sia ad ante chiuse che ad ante aperte (apertura farmacia)

## ACCESSORI PER ANTA INTELAIATA



Profilo attacco anta (verga da 3 m)

390991

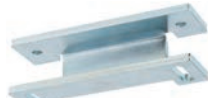

Distanziale carrello A1400 AIR (conf. 4 pz. per due ante mobili)

390990



Profilo guida inferiore (verga da 3 m)

390707



Pattino snodabile (necessario il profilo guida inferiore)

390794



Coppia pattini inferiore con staffa (necessario il profilo guida inferiore)

390771



Coppia pattini inf. con staffa per autoportante (necessario profilo guida inferiore)

390772

>>



Spazzolino per profilo guida inferiore H=25 (verghe da 1,5 m)

709981



Spazzolino per profilo guida inferiore H=19 (2 verghe da 1,5 m)

709982

### ACCESSORI PER APERTURA/SICUREZZA



XDT3 Radar Monodirezionale + sic. infrarossi di fuga

105104



Sensore a doppia tecnologia, microonde ed infrarosso attivo di sicurezza soglia XV1

105108



Sensore a doppia tecnologia, microonde ed infrarosso attivo di sicurezza soglia XDT1

105114

### TASTIERE/SELETTORI DI FUNZIONI



Tastiera funzioni SDK EVO

790019



Selettore funzioni LK EVO

790024



Selettore funzioni a chiave KS EVO

790942

### ACCESSORI PER ANTE IN VETRO FILO LUCIDO (NO TELESCOPICI)



Profilo per attacco anta in cristallo



Coppia pattini inferiore anta cristallo

Descrizione	Finitura	Lunghezza	Codice
Profilo in alluminio per attacco anta in vetro filo lucido (spessore 10-11 mm)	naturale	3 m	390712
	anodizzato	3 m	390715
Coppia pattini inferiore	-	120 mm cad.	722189

ALTRI ACCESSORI

Tastiere funzioni  
pagina 61

Fotocellule  
pagina 74

Radar e Sensori  
pagina 70

Datori d'impulso  
pagina 67

Profili  
pagina 88

Schemi installazione  
pagina 222

# ACCESSORI COMUNI PER PORTE SCORREVOLI

## Indice

Dispositivi Simply Connect	58
SDK EVO (tastiera funzioni e programmazione)	62
LK EVO (selettore funzioni)	63
KS EVO (selettore funzioni a chiave)	64
XMS CH (pulsante a sfioro)	65
XMS CHA (pulsante a sfioro)	66
DATORI D'IMPULSO ELETTRONICI	67
ACCESSORI	70
XSF SCAN	74
FOTOCELLULE	75
XBFRM1 (radar a microonde monodirezionale)	76
XM100 ONE (radar a microonde "compatto" monodirezionale)	77
XBFA ON (sensore infrarosso attivo "movimento o presenza")	78
XBFA ST (sensore infrarosso attivo "movimento o presenza")	79
XV1 (radar a doppia tecnologia "movimento e presenza" monodirezionale)	80
XDT1 (radar a doppia tecnologia "movimento e presenza" monodirezionale)	81
XDT3 (radar a doppia tecnologia "movimento e presenza" monodirezionale per vie di fuga)	82
X1S (sensore infrarosso attivo "movimento o presenza" X1S)	83

# Dispositivi Simply Connect

I dispositivi Simply Connect sono disponibili con connessione WiFi - LAN (XWBL) verso rete domestica/aziendale o LTE (XMB) su rete dati cellulare.

Il dispositivo XMB dispone di connessione LTE ed è fornito di eSIM (SIM-ON-CHIP) integrata: non è necessario acquistare alcuna SIM dati. Entrambi i dispositivi sono inoltre dotati di connettività BLE per la gestione delle automazioni in prossimità delle stesse (es. in caso di mancanza della connettività principale WIFI-LAN-LTE).

## XMB



Modello	Descrizione	Codice articolo
XMB	Dispositivo Simply Connect XMB	787348

### CARATTERISTICHE TECNICHE

Modello	XMB
Tensione di alimentazione	5VDC
Corrente assorbita	100mA a 24V $\overline{\text{---}}$ (500mA a 5V $\overline{\text{---}}$ )
Connessioni	LTE CAT M1 – CAT NB1 - EGPRS BLE (Bluetooth Low Energy 4.2) – 2.4Ghz
Tipologia di installazione	ad innesto su scheda compatibile
Temperatura di esercizio	-20°C ÷ +55°C

## XWBL



Modello	Descrizione	Codice articolo
XWBL	Dispositivo Simply Connect XWBL	787347

### CARATTERISTICHE TECNICHE

Modello	XWBL
Tensione di alimentazione	5VDC
Corrente assorbita	100mA a 24V $\overline{\text{---}}$ (500mA a 5V $\overline{\text{---}}$ )
Connessioni	WIFI 802.11 b/g/n – 2.4GHz BLE (Bluetooth Low Energy 4.2) – 2.4Ghz LAN RJ45 connector - IEEE 802.3
Tipologia di installazione	ad innesto su scheda compatibile
Temperatura di esercizio	-20°C ÷ +55°C

# Dispositivi Simply Connect

XMULTICOM è una scheda di gestione, alla quale è possibile innestare un dispositivo XWBL o XMB, per ottenere la connettività Simply Connect su automazioni anche non compatibili.

XRS485 è una scheda interfaccia, utilizzabile in abbinamento a XMULTICOM, per comandare tramite Simply Connect automazioni FAAC compatibili insieme ad automazioni generiche (es. azionamento luci, irrigazione, etc.)



## XMULTICOM



Modello	Descrizione	Codice articolo
XMULTICOM	Scheda XMULTICOM	790418

### CARATTERISTICHE TECNICHE

Modello	XMULTICOM
Tensione di alimentazione	24VAC - 24VDC
Corrente assorbita	150 mA
Conessioni	nessuna - necessita di dispositivo XWBL o XMB
Connettore estraibile	Alimentazione - RS485 - Ingressi/Uscite
Ingressi in morsettiera	2
Uscite in morsettiera	2
Connettore rapido	innesto rapido per XWBL o XMB
Decodifica segnale radio	SLH
Tipologia di installazione	su barra a DIN
Grado di protezione	IP20
Temperatura di esercizio	-20°C ÷ +55°C

## XRS485



Modello	Descrizione	Codice articolo
XRS485	Scheda interfaccia XRS485	787349

### CARATTERISTICHE TECNICHE

Modello	XRS485
Tensione di alimentazione	5VDC
Corrente assorbita	50 mA
Conessioni	RS485
Tipologia di installazione	ad innesto su scheda compatibile
Temperatura di esercizio	-20°C ÷ +55°C

## SCHEDE ELETTRONICHE COMPATIBILI CON SIMPLY CONNECT

E1SL, E1RD, E952, E145, E145S, E045S, E124 (compatibilità diretta solo con XWBL), E680S.

### Singola utenza

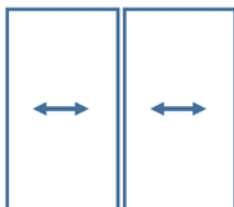

**+** XWBL  
XMB



Tutte le funzionalità Simply Connect sono disponibili

### Multiutenza

XMULTICOM



XWBL  
XMB



### Automazione FAAC compatibile con Simply Connect

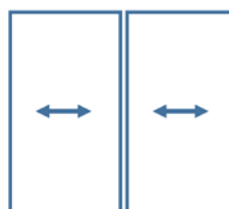

XRS485

Fino a 2 automazioni generiche (irrigazione, accensione/spengimento luci, piccoli cancelli pedonali)

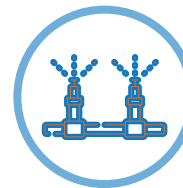

XMULTICOM, equipaggiato con un dispositivo XWBL o XMB, permette di comandare un'automazione compatibile dotata di XRS485 ed altre automazioni generiche (es. azionamento luci, impianto di irrigazione, etc.)

## I vantaggi di

**per  
il professionista**

Programmazione e gestione da remoto tramite web e/o app di tutte le automazioni connesse alla piattaforma cloud Simply Connect: diagnosi, verifica anomalie, intervento a distanza e organizzazione della propria attività.

**SCHEDA ELETTRONICHE NON COMPATIBILI CON SIMPLY CONNECT**  
Non presenti nell'elenco "Schede elettroniche compatibili" o di altra tipologia.

## Singola o multiutenza

Automazioni FAAC non compatibili con Simply Connect o altre tipologie

XMULTICOM



XWBL  
XMB



XMULTICOM, equipaggiato con un dispositivo XWBL o XMB, permette il collegamento filare fino a due automazioni non compatibili, consentendo di inviare comandi di azionamento (esempio apri-chiudi) e ricevere informazioni di stato (esempio aperto-chiuso)

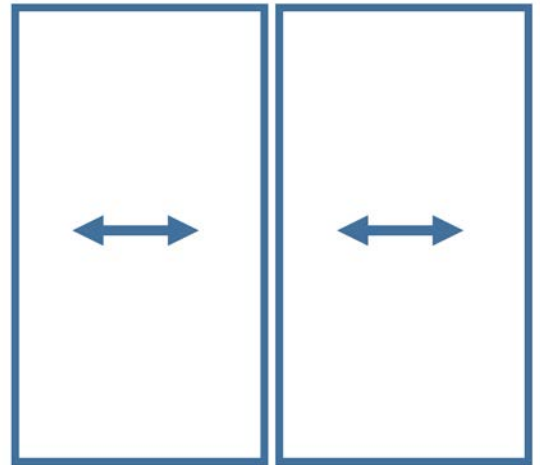

## Simply Connect

Interazione da remoto tramite web e/o app con le automazioni connesse alla piattaforma cloud Simply Connect: invio comandi, anche vocali e controllo a distanza della propria automazione e concessione o revoca dei diritti di accesso ad altri utilizzatori.

**per  
l'utente**

# SDK EVO

## Tastiera funzioni e programmazione



- Fornita come accessorio, è sempre provvista di un ampio display grafico che ne consente l'accesso completo a tutti i parametri della porta grazie anche a quattro tasti che guidano l'utente all'interno dei menù

Modello	Descrizione	Codice articolo
SDK EVO	Tastiera funzioni	790019



### CARATTERISTICHE TECNICHE

Modello	SDK EVO
	Manuale (con chiave o cod. sicurezza EN16005 solo per A1400RD) Notte (con chiave o cod. sicurezza EN16005 solo per A1400RD)
Funzioni operative	Automatico Monodirezionale e bidirezionale Apertura parziale Aperto Reset e setup
Selezione funzioni operative	Tramite pulsanti con indicazione su display della funzione selezionata. Possibilità di bloccare la tastiera tramite ponticello o combinazione di tasti
Principali funzioni di programmazione	Inserimento Password di accesso utente e installatore Regolazione velocità di apertura e chiusura Regolazione antischacciamento Regolazione tempi di pausa Abilitazione Energy Saving Gestione visualizzazione della diagnostica Gestione calendario settimanale Gestione kit batteria e blocco motore Programmazione I/O Avviso cicli manutenzione Visualizzazione del numero di cicli effettuati
Programmazione	Completa con accesso con codice PROGRAMMATORE e basilare con codice UTENTE



# LK EVO

## Selettore funzioni



- Fornita come accessorio, consente l'accesso alle funzioni principali dell'automatismo e ne indica l'abilitazione tramite led

<b>Modello</b>	<b>Descrizione</b>	<b>Codice articolo</b>
LK EVO	Selettore funzioni	790024



### CARATTERISTICHE TECNICHE

<b>Modello</b>	<b>LK EVO</b>
Funzioni operative	Manuale, Automatico, Notte, Aperto, Monodirezionale, Apertura parziale
Selezione funzioni operative	Tramite pulsanti con indicazione led della funzione selezionata
Funzioni selezionabili	Setup, Reset, Inibizione tastiera (anche tramite ponticello)
Diagnostica	Tramite combinazioni di led lampeggianti

# KS EVO

## Selettore funzioni a chiave



- Fornito come accessorio, consente l'accesso alle funzioni principali dell'automatismo e alla modifica delle stesse tramite chiave fornita in dotazione (n° 2 chiavi)
- Installazione ad incasso, per applicazioni a parete (vedi nota)

<u>Modello</u>	<u>Descrizione</u>	<u>Codice articolo</u>
KS EVO	Selettore funzioni a chiave	790942



### CARATTERISTICHE TECNICHE

<u>Modello</u>	<u>KS EVO</u>
Funzioni operative	Manuale, Automatico, Notte, Aperto, Monodirezionale, Apertura parziale
Selezione funzioni operative	Tramite chiave con indicazione led della funzione selezionata
Diagnostica	Tramite combinazioni di led lampeggianti

### NOTA

Compatibile con scatole a 2 moduli da parete per installazioni superficiali (es. 502BI)

# XMS CH

## Pulsante a sfioro



- Frontalino antimicrobico
- LED multicolore
- Modalità PULSE: consigliato per applicazioni tipo porta automatica
- Modalità TOGGLE: consigliato per applicazioni tipo interruttore

Modello	Descrizione	Codice articolo
XMS CH	Pulsante a sfioro da parete	105930
XMS CH-IN	Pulsante a sfioro da incasso	105938



### CARATTERISTICHE TECNICHE

Modello	XMS CH
Tecnologia	Rilevatore di movimento a microonde
Modo di rilevazione	Movimento bidirezionale
Tensione di alimentazione	12V - 24V ~ / --- +30% / - 10%
Frequenza della rete di alimentazione	50 a 60 Hz
Potenza max	< 1,5 W
Densità di potenza emessa	< 5mW/cm2
Frequenza di emissione	24,150 GHz
Zona di rilevazione	+/- 10 - 50 cm se movimento a 90° verso il rilevatore (regolabile)*
Temperatura ambiente di esercizio	Da -20 °C a +55 °C
Tempo di mantenimento contatto	0,5 s (in modalità PULSE)
Grado di protezione	IP65 (se il lato anteriore e la tenuta sono montati su una superficie liscia) 2 relè elettronici (isolamento galvanico - senza polarità)
Tipologia di uscita	Tensione max.: 42 V CA/CC Corrente max.: 100 mA PMMA / PC
Tipo di materiale carter	Il frontalino dell'XMS CH è trattato con biocida d'argento biomaster testato secondo la norma ISO22196:2011. Utilizzare i biocidi in modo responsabile.

\* E' possibile ridurre il campo di rilevazione al di sotto di 10 cm, ma la funzionalità del sensore non puo' essere garantita

# XMS CHA

## Pulsante a sfioro



- Frontalino antimicrobico
- LED multicolore
- Modalità PULSE: consigliato per applicazioni tipo porta automatica
- Modalità TOGGLE: consigliato per applicazioni tipo interruttore
- Segnale acustico
- Regolazione tramite telecomando
- Ingresso segnale esterno

Modello	Descrizione	Codice articolo
XMS CHA	Pulsante a sfioro da parete	105931
XMS CHA-IN	Pulsante a sfioro da incasso	105939



### CARATTERISTICHE TECNICHE

Modello	XMS CHA
Tecnologia	Rilevatore di movimento a microonde
Modo di rilevazione	Movimento bidirezionale
Tensione di alimentazione	12V - 24V ~ / --- +30% / - 10%
Frequenza della rete di alimentazione	50 a 60 Hz
Potenza max	< 1,5 W
Densità di potenza emessa	< 5mW/cm2
Frequenza di emissione	24,150 GHz
Zona di rilevazione	+/- 10 - 60 cm se movimento a 90° verso il rilevatore (regolabile)*
Temperatura ambiente di esercizio	Da -20 °C a +55 °C
Tempo di mantenimento contatto	0,5 s (in modalità PULSE)
Grado di protezione	IP65 (se il lato anteriore e la tenuta sono montati su una superficie liscia) 2 relè elettronici (isolamento galvanico - senza polarità)
Tipologia di uscita	Tensione max.: 42 V CA/CC Corrente max.: 100 mA PMMA / PC
Tipo di materiale carter	Il frontalino dell'XMS CH è trattato con biocida d'argento biomaster testato secondo la norma ISO22196:2011. Utilizzare i biocidi in modo responsabile.

\* E' possibile ridurre il campo di rilevazione al di sotto di 10 cm, ma la funzionalità del sensore non può essere garantita

### ACCESSORI



Radiocomando TF1  
(per regolazioni XMS  
CHA, XDT1, XDT3, XBFA  
ST)

785541



# Datori d'impulso elettronici



## XTR B

### CARATTERISTICHE TECNICHE

Modello	XTR B	XTR B INOX
Tipologia di installazione	a parete o su colonnetta	
Tensione di alimentazione	Bus 2easy, a 2 fili non polarizzati 24 V	
Consumo max	50 mA	
Numero max LETTORI collegabili su scheda con Bus2Easy	14 (monocanale) - 4 (bicanale)	
Grado di protezione	IP54	
Dimensioni (LxPxH)	100 x 21 x 72 mm	
Formato TAG	Portachiavi a 13,56 MHz	

Se utilizzato con automazione FAAC Mod. A1000, A1400 AIR, A1400 AIR RD o 950N2 è necessario utilizzare una ricevente XBR2 o XBR4

Se utilizzato con automazione FAAC Mod. A951 è necessario utilizzare la scheda comunicazioni Cod. 390166

Se utilizzato con automazione FAAC Mod. A952 è possibile collegarlo direttamente alla scheda elettronica negli appositi morsetti

Modello	Descrizione	Codice articolo
XTR B	Lettores TAG	786041
XTR B INOX	Lettores TAG INOX	786040

### ACCESSORI PER IL MONTAGGIO



Adattatore tubo esterno

Adattatore per  
colonnetta o incasso\*

401064

401065

### ACCESSORI



Metal keytag  
(confez. da 30 pz.)

401306



Keytag  
(confez. da 30 pz.)

401048



XBR2 Interfaccia BUS-  
Relay 2CH

790064



XBR4 Interfaccia BUS-  
Relay 4CH

790065

### NOTA

\* Per installazioni a parete con tubazione esterna o in colonnetta o ad incasso, sono obbligatori gli adattatori 401064 e 401065.



# Datori d'impulso elettronici

## XKP B

### CARATTERISTICHE TECNICHE

Modello	XKP B INOX
Tipologia di installazione	a parete o su colonnetta
Tensione di alimentazione	Bus 2easy, a 2 fili non polarizzati 24 V $\overline{---}$
Grado di protezione	IP54
Dimensioni (LxPxH)	72 x 21 x 100 mm
Temperatura ambiente di esercizio	-20 °C +55 °C
Numero max. di codici utente	255
Numero max. di comandi	2 (fino a 4 con adattatore XBR4)

Se utilizzato con automazione FAAC Mod. A1000, A1400 AIR, A1400 AIR RD o 950N2 è necessario utilizzare una ricevente XBR2 o XBR4

Se utilizzato con automazione FAAC Mod. A951 è necessario utilizzare la scheda comunicazioni Cod. 390166

Se utilizzato con automazione FAAC Mod. A952 è possibile collegarlo direttamente alla scheda elettronica negli appositi morsetti



Modello	Descrizione	Codice articolo
XKP B INOX	Combinatore a tastiera	404039

### ACCESSORI PER IL MONTAGGIO



Adattatore tubo esterno

Adattatore per  
colonnetta o incasso\*

401064

401065

### ACCESSORI



XBR2 Interfaccia BUS-  
Relay 2CH

790064

### NOTA

\* Per installazioni a parete con tubazione esterna o in colonnetta o ad incasso, sono obbligatori gli adattatori 401064 e 401065.



# Datori d'impulso elettronici

## XKP W

### CARATTERISTICHE TECNICHE

Modello	XKP W 433	XKP W 868
Tipologia di installazione	a parete o su colonnetta	
Frequenza di emissione	433.92 MHz	868.35 MHz
Decodifica segnale radio	SLH: Rolling code criptato ad autoapprendimento	
Tensione di alimentazione	Alimentazione a batteria CR2450 3 W qt. 2	
Durata media batteria	2 anni	
Grado di protezione	IP54	
Dimensioni (LxPxH)	72 x 21 x 100 mm	
Temperatura ambiente di esercizio	-20 °C +55 °C	
Numero max. di codici utente	255	
Numero max. di comandi	4	

Se utilizzato con automazione FAAC Mod. A1000, A1400 AIR, A1400 AIR RD o 950N2 è necessario utilizzare una ricevente XR2 o XR4 433 Mhz o 868 Mhz

Se utilizzato con automazione FAAC Mod. A951 è necessario utilizzare la scheda comunicazioni Cod. 390166 + XF 433 Mhz o XF 868 Mhz

Se utilizzato con automazione FAAC Mod. A952 è necessario utilizzare la scheda ricevente RP 433 Mhz o RP 868 Mhz



Modello	Descrizione	Codice articolo
XKP W 433 INOX	Trasmittente via radio a combinazione	404037
XKP W 868 INOX	Trasmittente via radio a combinazione	404038

### ACCESSORI PER IL MONTAGGIO



Adattatore tubo esterno

Adattatore per  
colonnetta o incasso

401064

401065

### NOTA

◆ Per installazioni a parete con tubazione esterna o in colonnetta o ad incasso, sono obbligatori gli adattatori 401064 e 401065.

## DATORI D'IMPULSO



T20 E  
Installazione da parete

401012



T21 EF  
Installazione da parete  
(T21 EF) o da incasso  
(T21 IF)

401016



T20 I  
Installazione da  
incasso

401014



T21 IF  
Installazione da parete  
(T21 EF) o da incasso  
(T21 IF)

401017



Serratura a cilindro  
europeo (T20-T21-XK30)  
e chiave personalizzata  
da 1 a 10

712052-61



Contenitore da incasso  
(T20 - T21)  
(confez. da 20 pz.)

720316

>>



XK30 Selettore a  
chiave con sblocco  
a leva

391456



Pulsante a gomito in  
plastica  
(dim. 95 x 250 mm)

401003



Pulsante a gomito in  
alluminio  
(dim. 95 x 250 mm)

401004



Cavo e guaina di  
sblocco per pulsanti  
T21 EF/T21 IF/ XK21L  
(lunghezza 6 m)

390423

## NOTA

- ◆ Forniti senza serratura
- ◆ Forniti senza serratura e con predisposizione dispositivo di sblocco



# RADAR E SENSORI

## Radar & Sensori FAAC

La gamma di sensori FAAC offre tutte le soluzioni tecnologiche all'avanguardia presenti oggi sul mercato sia per l'apertura delle porte automatiche sia per la loro sicurezza.

Per l'apertura della porta i sensori impiegati da FAAC sono tutti a microonde monodirezionali, in grado quindi di rilevare il corretto movimento delle persone.





























Tutti i sensori dedicati alla protezione sfruttano la tecnologia infrarosso attiva e proteggono le persone durante tutto il movimento della porta sia in apertura sia in chiusura. Sono monitorati e conformi alla Normativa Europea EN16005.

L'ampia gamma di sensori FAAC consente di poter scegliere la migliore soluzione in relazione alla tipologia di installazione richiesta.

<b>Tecnologia sensore</b>	<b>Rilevamento movimento persone (farmacia, uffici, negozi)</b>	<b>Rilevamento movimento di persone e oggetti (supermercati, centri commerciali)</b>	<b>Rilevamento presenza persone e oggetti. Dispositivo di sicurezza</b>
Microonde MONODIREZIONALE	x	x	
Infrarosso ATTIVO	x	x	x

CODICE ARTICOLO	DESCRIZIONE	AREA RILEVAMENTO RADAR (M)	ALTEZZA INSTALLAZIONE SENSORE	TELECOMANDO
105129	XM100 ONE Radar microonde monodirezionale	4x2 o 2x2,25	3	-
105091	XBFRM1 Radar microonde monodirezionale	4x2 o 2x2,25	3	-
105930 - 105931 105038 - 105039	XMS CH - XMS CHA Pulsante a sfioro XMS CH IN - XMS CHA IN Pulsante a sfioro da incasso	+/- 10 - 60 cm se movimento a 90° verso il rilevatore (regolabile)	-	si (XMS CHA)
105104	XDT3 Radar monodirezionale + sicurezza infrarosso via di fuga	4x2 o 2x2,25	3,5	si
105114	XDT1 Radar monodirezionale + sicurezza infrarosso	4x2 o 2x2,25	3,5	si
105108	XV1 Radar monodirezionale + sicurezza infrarosso	4x2	3	-
105090	XBFA ON Sensore infrarosso attivo	2,8	3	-
105132	XBFA ST Sensore infrarosso attivo	3	3,5	si
105118	X1S Sensore infrarosso 1-Spot	0,4	3	-
105094 105095 105096 105107	XPBxxx ON Sensore infrarosso attivo	0,4x0,07 con 1 modulo 0,8x0,07 con 2 moduli	3,5	-

## Accessori comuni per porte scorrevoli

APPLICAZIONE D'USO	TIPO DI RADAR	TIPO DI SENSORE	CERTIFICAZIONE
 	Rilevamento persone e persone + oggetti	-	-
 	Rilevamento persone e persone + oggetti	-	-
  	Apertura a sfioro	-	-
  	Rilevamento persone e persone + oggetti	Sicurezza persone e oggetti	EN16005
 			Energy Saving Per vie di fuga
  	Rilevamento persone e persone + oggetti	Sicurezza persone e oggetti	EN16005
 			Energy Saving
  	Rilevamento persone e persone + oggetti	Sicurezza persone e oggetti	EN16005
 			Energy Saving
  	-	Sicurezza persone e oggetti	EN16005
 			
  	-	Sicurezza persone e oggetti	EN16005
 			
 	-	Sicurezza persone e oggetti	-
   	-	Sicurezza persone e oggetti	EN16005

# XSF SCAN

## Laser scanner



- Il sensore laser rileva il flusso di passaggio delle persone contando il numero di coloro che entrano ed escono, anche contemporaneamente.
- Il sistema è programmabile su base centralizzata per segnalare, all'ingresso, il raggiungimento del numero massimo di persone consentito.
- Il sensore laser è da usare solamente abbinato al sistema di controllo accessi Keydom di FAAC.

Modello	Descrizione	Codice articolo
XSF SCAN	Laser scanner soluzione contapersone	105553

EN16005



### CARATTERISTICHE TECNICHE

Modello	XFS SCAN
Tensione di alimentazione	24 VDC ± 10% alimentazione esterna CC o PoE (IEEE802.3af)
Potenza max	12 W
Dimensioni (LxPxH)	200 mm [L] x 142 mm [L] x 61 mm [H] (ellittico) (da installare con l'accessorio per il soffitto: altezza visibile 37 mm, altezza non visibile 65 mm)
Distanza max di rilevazione	4 m (diag) con 2% di riflettività (ex.: a L = 1,5 m -> max. H = 3,7 m)
Caratteristiche emissione laser	Lunghezza d'onda 905 nm; max. uscita impulsi 25 W; Classe 1
Temperatura ambiente di esercizio	-25°C a 55°C sotto tensione (temperatura di conservazione -35°C a 70°C)
Grado di protezione	IP53
Tecnologia	LASER-scanner, misura del tempo di volo
Certificazioni	2014/53/EU (RED) e Direttiva 2011/65/EU (RoHS)

### ACCESSORI



Fissaggio a parete

105554



Fissaggio a parete con  
controsoffitto

105555



Alimentatore

105556

# Fotocellule



## MINISWITCH GLS



- Le fotocellule sono dispositivi ausiliari alla sicurezza. Per il loro corretto utilizzo nei Paesi dove vige la Norma EN16005, fare riferimento alla norma stessa.

Modello	Descrizione	Codice articolo
MINISWITCH GLS	Fotocellula costituita da 1 trasmettitore e 1 ricevitore corredati di cavi di collegamento di lunghezza 8 m	105209
	Frontali da incasso per MINISWITCH GLS	105211

### CARATTERISTICHE TECNICHE

Modello	MINISWITCH GLS
Tensione di alimentazione	24Vac - 24 ---
Corrente max	70mA
Allineamento	Automatico
Angolo di ricezione	± 5°
Portata Nominale	5 m
Temperatura ambiente di esercizio	-20°C ÷ +55°C
Grado di protezione	IP 66

## BOTTONE XFA



- Le fotocellule sono dispositivi ausiliari alla sicurezza. Per il loro corretto utilizzo nei Paesi dove vige la Norma EN16005, fare riferimento alla norma stessa.

Modello	Descrizione	Codice articolo
XFA	Fotocellula a bottone	105127

### CARATTERISTICHE TECNICHE

Modello	XFA
Tensione di alimentazione	5V +/- 5%
Corrente assorbita	< 150mA
Tensione di alimentazione del ricevitore	5V ± 5%
Corrente Assorbita del ricevitore	< 1 mA; Corrente permanente (in non rilevazione) - uscita transistor OFF
Corrente addizionale del ricevitore	5 mA +/- 10% (in rilevazione) - uscita transistor ON

# XBFRM1



Modello	Descrizione	Codice articolo
XBFRM1	Radar a microonde monodirezionale	105091



## CARATTERISTICHE TECNICHE

Modello	XBFRM1
Potenza max	< 2 W
Potenza emessa	<20 dBm EIRP
Densità di potenza emessa	< 5 mW/cm <sup>2</sup>
Frequenza di emissione	24,150 GHz
Altezza di installazione	da 1,8 m a 3 m
Frequenza di utilizzo	24,150 GHz
Tensione di alimentazione	12 V - 24 V ~ +/-10% ; 12 V - 30 V --- +/-10%
Frequenza della rete di alimentazione	50 a 60 Hz
Zona di rilevazione	4 m (L) x 2 m (P)
Angolo d'inclinazione	0° a 90° in senso verticale; -30° a +30° in senso laterale
Dimensioni (LxPxH)	120 mm (L) x 80 mm (H) x 50 mm (P)
Peso	120 g
Lunghezza del cavo	2,5 m
Temperatura ambiente di esercizio	-20 °C a + 55 °C
Grado di protezione	IP64
Tipo di materiale carter	ABS
Colore carter	nero fumo
Modo di rilevazione	Movimento; Velocità min. di rilevazione: 5 cm/s
Tecnologia	radar doppler a microonde
Tipologia di uscita	RELE' ALLO STATO SOLIDO (senza potenziale, senza polarità); Corrente max. d'uscita: 1 A (resistivo); Tensione contatti: 42V AC/DC; Portata contatti: 30 W (DC) / 60 VA (AC)
Direttive di applicazione	R&TTE 1999/5/CE; EMC 2004/108/CE

*N.B.: la monodirezionalità è una caratteristica che permette di rilevare le persone in avvicinamento alla porta automatica ma non il loro conseguente allontanamento velocizzando i tempi di chiusura delle ante*

## ACCESSORI



XBA1 staffa di fissaggio  
(solo per XBFRM1)

105092



XRA1 protezione pioggia  
(solo per XBFRM1)

105093

# XM100 ONE

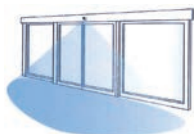

Modello	Descrizione	Codice articolo
XM100 ONE	Radar a microonde "compatto" monodirezionale	105129



## CARATTERISTICHE TECNICHE

Modello	XM100 ONE
Potenza max	< 2 W(VA)
Potenza emessa	<20 dBm EIRP
Densità di potenza emessa	< 5 mW/cm <sup>2</sup>
Frequenza di emissione	24,175 GHz
Altezza di installazione	da 1,8 m a 3 m
Tensione di alimentazione	12 V - 24 V $\overline{\text{---}}$ +30% / -10%
Zona di rilevazione	4 m (L) x 2 m (P)
Angolo d'inclinazione	da 0° a 90° verticale e -30° a +30° laterale
Dimensioni (LxPxH)	80 mm (L) x 60 mm (A) x 55 mm (P)
Peso	140 g
Lunghezza del cavo	2,5 m
Temperatura ambiente di esercizio	-20°C a +55°C
Grado di protezione	IP54
Tipo di materiale carter	ABS & policarbonato
Colore carter	nero fumo
Modo di rilevazione	Movimento; Velocità min. di rilevazione: 5 cm/s
Tecnologia	iperfrequenza e microprocessore
Tipologia di uscita	RELE' ALLO STATO SOLIDO (senza potenziale, senza polarità); Corrente max. d'uscita: 100 mA; Tensione Contatti: 35VDC e 24VAC
Direttive di applicazione	R&TTE 1999/5/EC; EMC 2004/108/EC

## ACCESSORI



XMRA protezione pioggia  
(solo per XM100 ONE)

105086

# XBFA ON



Modello	Descrizione	Codice articolo
XBFA ON	Sensore infrarosso attivo "movimento o presenza"	105090

**EN16005**



## CARATTERISTICHE TECNICHE

Modello	XBFA ON
Potenza max	< 2.2 W
Altezza di installazione	Da 1.8 m a 3 m
Tensione di alimentazione	12 V - 30 V $\overline{\text{---}}$ -5%/+10%
Angolo d'inclinazione	Da -4 ° a +4 ° (regolabile)
Temperatura ambiente di esercizio	Da -25 °C a +55 °C
Grado di protezione	IP54
Rumore	< 70 dB
Aspettativa di vita	20 anni
Modo di rilevazione	Presenza; Tempo di risposta standard: <256 ms
Tecnologia	Infrarosso attivo con analisi di sfondo; Diametro dello spot: 0,1 m (standard); Numero di spot: max. 24 per tenda; Numero di tende: 2
Tipologia di uscita	RELE' ALLO STATO SOLIDO (standard); 100 mA; 42 V AC/DC; Tempo di mantenimento: 0,3 a 1 s
Ingresso monitoraggio	Sensibilità: Bassa: < 1 V; Alta: > 10 V (max. 30 V); Tempo di risposta del test richiesto: standard: < 5 ms
Direttive di applicazione	R&TTE 1999/5/EC; EMC 2004/108/EC; MD 2006/42/EC; RoHS 2002/95/EC EN 16005:2012; EN 12978:2009; EN IEC 62061:2005 SIL2; EN 61496-1:2012 ESPE Type 2; EN ISO 13849-1:2008 Pl «c» CAT.2 (a condizione che il sistema di controllo effettui il monitoraggio del rilevatore almeno una volta per ogni ciclo porta)
Conformità alle norme	

*N.B.: tecnologia infrarossi attivi monitorati secondo norma EN16005 con doppia tenda per la sicurezza.*

## ACCESSORI



XDT-RA protezione pioggia  
(solo per XDT1, XDT3, XV1 e XBFA ON/ST)

105137



Dispositivo spotfinder per identificare la  
posizione della cortina infrarossi di sicurezza

785187



# XBFA ST



Modello	Descrizione	Codice articolo
XBFA ST	Sensore infrarosso attivo "movimento o presenza"	105132

EN16005



## CARATTERISTICHE TECNICHE

Modello	XBFA ST
Potenza max	< 2.5 W
Altezza di installazione	Da 2 m a 3,5 m
Tensione di alimentazione	12 V - 30 V $\overline{\text{---}}$ -5%/+10%
Temperatura ambiente di esercizio	-25°C a +55°C; 0-95% umidità relativa, non condensante
Grado di protezione	IP54
Rumore	< 70 dB
Aspettativa di vita	20 anni
Modo di rilevazione	Presenza; Tempo di risposta standard: <200 ms (max. 500ms)
Tecnologia	Infrarosso attivo con analisi di sfondo; Spot: 5cm x 5cm (typ); Numero di spot: max. 24 per tenda; Numero di tende: 2
Tipologia di uscita	RELE' ALLO STATO SOLIDO (standard); 100 mA; 42 V AC/DC; Tempo di mantenimento: 0,3 a 1 s
Ingresso monitoraggio	Sensibilità: Bassa: < 1 V; Alta: > 10 V (max. 30 V); Tempo di risposta del test richiesto: standard: < 5 ms
Direttive di applicazione	R&TTE 1999/5/EC; EMC 2004/108/EC; MD 2006/42/EC; RoHS 2002/95/EC EN 16005:2012 Chapter 4.6.8; EN ISO 13849-1:2008 PL «c» CAT. 2 (a condizione che il sistema di controllo effettui il monitoraggio del rilevatore almeno una volta per ogni ciclo porta); EN 12978; IEC 61496-1:2012 ESPE Type 2; DIN 18650-1:2010 Chapter 5.7.4; BS 7036-1:1996 Chapter 8.1
Conformità alle norme	

N.B.: tecnologia infrarossi attivi monitorati secondo norma EN16005 con doppia tenda per la sicurezza.

## ACCESSORI



XDT-RA protezione pioggia  
(solo per XDT1, XDT3, XV1 e XBFA ON/ST)

105137



Radiocomando TF1  
(per regolazioni XMS CHA, XDT1, XDT3, XBFA ST)

785541



Modello	Descrizione	Codice articolo
XV1	Radare a doppia tecnologia "Movimento e presenza" monodirezionale	105108



## CARATTERISTICHE TECNICHE

Modello	XV1
Alimentazione	12 V - 30 V DC -5%/+10% (da far funzionare solo con unità di alimentazione compatibili con le normative SELV)
Potenza max	< 2,2 W
Altezza di installazione	Da 1,8 m a 3 m
Ingresso monitoraggio	< 1 V : Log. L; > 10 V: Log. H (max. 30 V)
Temperatura ambiente di esercizio	Da -25 °C a +55 °C
Grado di protezione	IP54
Rumore	< 70 dB
Aspettativa di vita	20 anni
Certificazioni	R&TTE 1999/5/EC; MD 2006/42/EC; LVD 2006/95/EC; ROHS 2 2011/65/EU; EN 16005:2012; EN 12978:2009; EN IEC 62061:2005 SIL2, EN 61496-1:2012 ESPE Type 2; EN ISO 13849-1:2008 PI «c» CAT.2 (a condizione che il sistema di controllo effettui il monitoraggio del rilevatore almeno una volta per ogni ciclo porta)



LED VERDE



LED ROSSO

Modo di rilevazione	Movimento; Velocità min. di rilevazione: 5 cm/s	Presenza; Tempo di risposta standard: <256 ms
Tecnologia	Radare doppler a microonde; Frequenza emessa: 24,150 GHz; Potenza irradiata: < 20 dBm EIRP; Potenza irradiata: < 20 dBm EIRP; Densità di potenza emessa: < 5 mW/cm <sup>2</sup>	Infrarosso attivo con analisi di sfondo; Diametro dello spot: 0,1 m (standard); Numero di spot: 24; Numero di tende: 2
Angolo d'inclinazione	Da 15 ° a 50 ° in elevazione (regolabile)	Da -4 ° a +4 ° (regolabile)
Tipologia di uscita	Relè allo stato solido (senza potenziale, senza polarità)	Relè allo stato solido (senza potenziale, senza polarità) - 100 mA - 42 V ~/ ---
Corrente contatti	100 mA	
Portata contatti	42 V ~/ ---	
Tempo di mantenimento contatto	0,5 sec.	da 0,3 sec. a 1 s (non regolabile)
Ingresso monitoraggio		Standard: < 5 ms

## ACCESSORI



XV1-CA Supporto incasso a controsoffitto  
(solo per sensori XV1)

105136



Staffa di fissaggio XDT-BA - (solo per sensori  
XDT1, XDT3, XV1)

105106



XDT-RA protezione pioggia  
(solo per XDT1, XDT3, XV1 e XBFA ON/ST)

105137

>>



Dispositivo spotfinder per identificare la  
posizione della cortina infrarossi di sicurezza

785187



Modello	Descrizione	Codice articolo
XDT1	Radare a doppia tecnologia "Movimento e presenza" monodirezionale	105114



## CARATTERISTICHE TECNICHE

Modello	XDT1	
Tensione di alimentazione	12 V - 24 V ~ +/-10% ; 12 V - 30 V --- +/-10% (da far funzionare solo con unità di alimentazione compatibili con le normative SELV)	
Potenza max	< 2,5 W	
Altezza di installazione	2 m a 3,5 m (regolamenti locali possono avere un impatto sull'altezza di montaggio consigliata)	
Temperatura ambiente di esercizio	-25°C a +55°C; 0-95% umidità relativa, non condensante	
Grado di protezione	IP54	
Rumore	< 70 dB	
Aspettativa di vita	20 anni	
Modo di rilevazione	Movimento; Velocità min. di rilevazione: 5 cm/s	Presenza; Tempo di risposta standard: <200 ms (max.500 ms)
Tecnologia	Radare doppler a microonde; Frequenza emessa: 24,150 GHz; Potenza irradiata: < 20 dBm EIRP; Densità di potenza emessa: < 5 mW/cm <sup>2</sup>	Infrarosso attivo con analisi di sfondo; Spot: 5 cm x 5 cm (typ); Numero di spot: max. 24 per tenda; Numero di tende: 2
Tipologia di uscita	RELE' ALLO STATO SOLIDO; 100 mA; 42 V ~/ ---	RELE' ALLO STATO SOLIDO (standard); 100 mA; 42 V ~/ --- Tempo di mantenimento: 0,3 a 1 s
Ingresso monitoraggio		Sensibilità: Basso: < 1 V; Alta: > 10 V (max. 30 V); Tempo di risposta del test richiesto: standard: < 5 ms
Direttive di applicazione	R&TTE 1999/5/EC; EMC 2004/108/EC; MD 2006/42/EC; RoHS 2002/95/EC	
Certificazioni	EN 16005:2012 Chapter 4.6.8; EN ISO 13849-1:2008 PL «c» CAT. 2 (a condizione che il sistema di controllo effettui il monitoraggio del rilevatore almeno una volta per ogni ciclo porta); EN 12978; DIN 18650-1:2010 Chapter 5.7.4; BS 7036-1:1996 Chapter 8.1	

## ACCESSORI



XDT-CA Supporto incasso a controsoffitto  
(solo per XDT1, XDT3)

105107



Staffa di fissaggio XDT-BA - (solo per sensori  
XDT1, XDT3, XV1)

105106



XDT-RA protezione pioggia  
(solo per XDT1, XDT3, XV1 e XBFA ON/ST)

105137

>>



Radiocomando TF1  
(per regolazioni XMS CHA, XDT1, XDT3, XBFA ST)

785541

# XDT3



Modello	Descrizione	Codice articolo
XDT3	Radare a doppia tecnologia "Movimento e Presenza" monodirezionale per vie di fuga	105104



## CARATTERISTICHE TECNICHE

Modello	XDT3	
Tensione di alimentazione	12 V - 24 V ~ +/-10% ; 12 V - 30 V $\overline{\text{---}}$ +/-10% (da far funzionare solo con unità di alimentazione compatibili con le normative SELV)	
Potenza max	< 2,5 W	
Altezza di installazione	2 m a 3,5 m (regolamenti locali possono avere un impatto sull'altezza di montaggio consigliata)	
Temperatura ambiente di esercizio	-25°C a +55°C; 0-95% umidità relativa, non condensante	
Grado di protezione	IP54	
Rumore	< 70 dB	
Aspettativa di vita	20 anni	
Modo di rilevazione	Movimento; Velocità min. di rilevazione: 5 cm/s	Presenza; Tempo di risposta standard: <200 ms (max.500 ms)
Tecnologia	Radare doppler a microonde; Frequenza emessa: 24,150 GHz; Potenza irradiata: < 20 dBm EIRP; Densità di potenza emessa: < 5 mW/cm <sup>2</sup>	Infrarosso attivo con analisi di sfondo; Spot: 5 cm x 5 cm (typ); Numero di spot: max. 24 per tenda; Numero di tende: 2
Tipologia di uscita	RELE' ALLO STATO SOLIDO; 100 mA; 42 V ~/ $\overline{\text{---}}$ USCITA FREQUENZA: Segnale pulse (f= 100 Hz +/- 10%); USCITA CORRENTE: Corrente continua isolata galvanicamente Stato in "assenza di rilevazione" alimentazione di corrente ON; Tensione in circuito aperto : 6,5 V; Stato in "rilevazione": alimentazione di corrente OFF; Tensione residua in circuito aperto: < 500m V	RELE' ALLO STATO SOLIDO (standard); 100 mA; 42 V ~/ $\overline{\text{---}}$ Tempo di mantenimento: 0,3 a 1 s
Ingresso monitoraggio	Sensibilità: Basso: < 1 V; Alta: > 10 V (max. 30 V); Tempo di risposta del test richiesto: standard: < 5 ms	
Direttive di applicazione	R&TTE 1999/5/EC; MD 2006/42/EC; LVD 2006/95/EC; ROHS2 2011/65/EU	
Certificazioni	EN 12978; EN ISO 13849-1:2008 PL «d» CAT. 2; EN 16005:2012 Chapter 4.6.8; DIN 18650-1:2010 Chapter 5.7.4; AutSchR; BS 7036-1:1996 Chapter 7.3.2 (applicabile unicamente per uscite a frequenza e con corrente continua)	EN 12978; EN ISO 13849-1:2008 PL «c» CAT. 2 (a condizione che il sistema di controllo effettui il monitoraggio almeno una volta per ogni ciclo); EN 16005:2012 Chapter 4.6.8; DIN 18650-1:2010 Chapter 5.7.4; BS 7036-1:1996 Chapter 8.1

## ACCESSORI



XDT-CA Supporto incasso a controsoffitto (solo per XDT1, XDT3)

105107



Staffa di fissaggio XDT-BA - (solo per sensori XDT1, XDT3, XV1)

105106



XDT-RA protezione pioggia (solo per XDT1, XDT3, XV1 e XBFA ON/ST)

105137

>>



Radiocomando TF1 (per regolazioni XMS CHA, XDT1, XDT3, XBFA ST)

785541

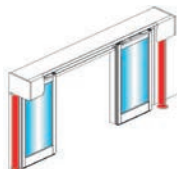

Modello	Descrizione	Codice articolo
X1S	Sensore infrarosso attivo "movimento o presenza" X1S - 1 SPOT	105118



## CARATTERISTICHE TECNICHE

Modello	X1S
Potenza max	120 mA @ 24V ~/80 mA @ 24 V ---
Altezza di installazione	0,6 - 3 m
Tensione di alimentazione	12V - 24V ~/ --- -5%/ +10%
Zona di rilevazione	35 x 70 mm (ad un'altezza di 2,2 m)
Temperatura ambiente di esercizio	Da -25 °C a +55 °C; 0-95% umidità rel. Non condensante
Tempo di mantenimento contatto	0,5 s
Grado di protezione	IP53
Tempo di risposta	64 ms
Modo di rilevazione	rilevatore di presenza con misura della distanza
Tecnologia	infrarosso attivo
Tipologia di uscita	relé (contatto libero di potenziale); Tensione massima ai contatti: 42V ~/ --- ; 1A (resistivo); Potenza d'interruzione massima: 30W (V --- ) / 60VA (-)
Conformità alle norme	Compatibilità elettromagnetica (EMC) secondo la 2004/108/EEC
Riflessione	min. 10% ad una lunghezza d'onda IR di 850 nm
Tipologia di ingresso	1 optocoupler (contatto libero di potenziale); Tensione massima ai contatti: 30V; Soglia di tensione: modo high >10V; modo low <1V

## ACCESSORI



X1S-SMA Staffa di fissaggio per X1S  
(solo per X1S)

105119

# SISTEMA ANTIPANICO A SFONDAMENTO

## APN

# SISTEMA ANTIPANICO A SFONDAMENTO

## APN

## APN 1 Sistema antipanico a sfondamento

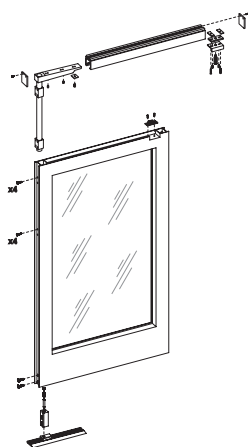

### Utilizzo su traverse d'automazione A1000 - A1400 AIR

- Cerniera con blocco a sfera
- Fotocellula arresto motore
- Gruppo pattino a pavimento
- Accessori d'installazione
- Versione per anta mobile (destra o sinistra)
- Kit montaggio fotocellula
- Adesivo

**Adattabilità a tutti i profili commerciali con camera interna di almeno 30x30 mm**

Descrizione	Codice articolo
Kit per anta mobile (dx o sx)	105523

*N.B. Aggiungere al kit i profili attacco anta e binario elencati di seguito.*

### CARATTERISTICHE TECNICHE

Lunghezza anta (mm)	500 ÷ 700	1000 ÷ 1200	750 ÷ 950	H max
Peso max anta senza antipanico	90 Kg	75 Kg	80 Kg	2800 mm

## APN 1 + 1 Sistema antipanico a sfondamento integrale

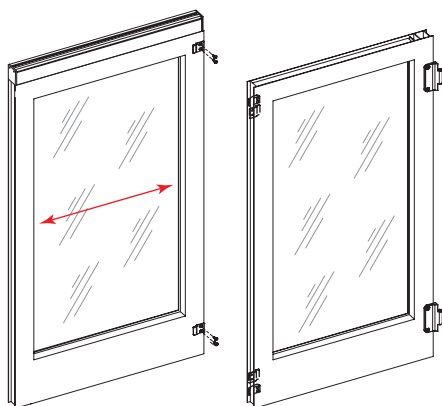

### Utilizzo su traverse d'automazione A1000 - A1400 AIR

- Cerniera con blocco a sfera
- Gruppo pattino a pavimento
- Accessori d'installazione
- Versione per anta mobile e fissa (destra o sinistra)
- Contatti magnetici per arresto motore
- Kit componenti antigraffio e antieffrazione anta semifissa
- Molla passacavi per fotocellula di sicurezza
- Adesivo

**Adattabilità a tutti i profili commerciali con camera interna di almeno 30x30 mm**

Descrizione	Codice articolo
Kit per anta mobile e semifissa (dx o sx)	105525

*N.B. Aggiungere al kit i profili attacco anta e binario elencati di seguito.*

### CARATTERISTICHE TECNICHE

Lunghezza anta (mm)	500 ÷ 700	1000 ÷ 1200	750 ÷ 950	H max
Peso max anta senza antipanico	90 Kg	75 Kg	80 Kg	2800 mm



## APN 2 Sistema antipanico a sfondamento

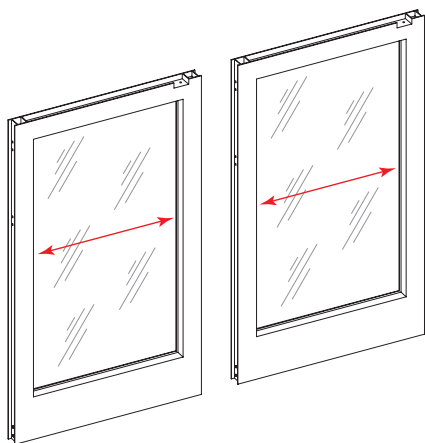

### Utilizzo su traverse d'automazione A1000 - A1400 AIR

Cerniera con blocco a sfera  
 Fotocellula arresto motore  
 Gruppo pattini a pavimento  
 Accessori d'installazione  
 Versione per anta mobile (destra - sinistra)  
 Kit montaggio fotocellula  
 Adesivo

**Adattabilità a tutti i profili commerciali con camera interna di almeno 30x30 mm**

Descrizione	Codice articolo
Kit per 2 ante mobili	105524

*N.B. Aggiungere al kit i profili attacco anta e binario elencati di seguito.*

### CARATTERISTICHE TECNICHE

Lunghezza anta (mm)	500 ÷ 700	1000 ÷ 1200	750 ÷ 950	H max
Peso max anta senza antipanico	90 Kg	75 Kg	80 Kg	2800 mm

## APN 2 + 2 Sistema antipanico a sfondamento integrale

Per 2 ante mobili e 2 semifisse sono necessari 2 kit APN1+1 (cod. 105525)

### ACCESSORI DA AGGIUNGERE AI KIT APN



Profilo superiore L 1300  
 mm con profilo guida  
 inferiore L 1500 mm

390882

### NOTA

ATTENZIONE: ordinare in funzione della larghezza dell'anta.

## RAPPORTO DI PROVA N. 312122

**Luogo e data di emissione:** Bellaria-Igea Marina - Italia, 28/12/2013

**Committente:** FAAC S.p.A. - Via Calari, 10 - 40069 ZOLA PREDOSA (BO) - Italia

**Data della richiesta della prova:** 18/11/2013

**Numero e data della commessa:** 61397, 18/11/2013

**Data dell'esecuzione della prova:** 26/11/2013

**Oggetto della prova:** Verifica in situ della forza di sfondamento di ante di chiusura automatizzata pedonale secondo il paragrafo 4.7.2.2 della norma UNI EN 16005:2012

**Luogo della prova:** TEKNO'S S.r.l. - Via Galileo Galilei, 1 - 35020 LEGNARO (PD) - Italia

### Denominazione del campione\*.

Il campione sottoposto a prova è denominato "APN 2+2".

### Descrizione del campione\*.

Il campione sottoposto a prova è costituito da un sistema antipanico a sfondamento per ante mobili semifisse per porte pedonali automatiche, in particolare il sistema è composto da 2 ante mobili più 2 semifisse realizzate con profili TK50, e avente le seguenti caratteristiche dimensionali:

- larghezza totale = 5320 mm;
- altezza totale = 3000 mm;

(\*) secondo le dichiarazioni del Committente.

Comp. MB  
Revis. PB

Il presente rapporto di prova è composto da n. 9 fogli.

Foglio  
n. 1 di 9

CLAUSOLE: il presente documento si riferisce solamente al campione o materiale sottoposto a prova e non può essere riprodotto parzialmente, salvo approvazione scritta dell'Istituto Giordano.

## PROFILI SERIE TK20, TK35 E TK50

### TK20 - TK35 - TK50

Schemi di installazione tipo a pag. 222

## L'ingresso completo, la soluzione ideale per soddisfare le vostre richieste.

Per rispondere alle richieste del mercato in termini di soluzioni integrate per le vie di accesso/uscita degli edifici, FAAC propone la fornitura dell'ingresso completo.

L'ingresso completo viene costruito abbinando un serramento (realizzato con profili in alluminio e vetro) ad un operatore automatico.

**Il presente listino è riferito al solo serramento** realizzato con profili in alluminio **e non include l'operatore automatico ed i suoi accessori** che devono essere ordinati a parte (la scelta dell'operatore è stata svincolata dall'ingresso completo in quanto determinata da vari fattori legati al tipo di progetto da realizzare).

Per la scelta dell'operatore vi rimandiamo alla sezione specifica del presente catalistino.

### Attenti alle vostre esigenze.

Il listino ingressi completi FAAC è ideato per agevolare la consultazione, guidandovi nella scelta del prodotto più idoneo a soddisfare le vostre esigenze.

### Pratico e veloce per avere tutto sotto controllo.

Il listino è stato suddiviso in fogli indicanti la tipologia di profilo utilizzato (serie TK50, TK35 o TK20) ed il tipo di ingresso realizzato (standard, standard con sopra luce, con sistema antipanico a sfondamento APN, con sistema antipanico a sfondamento APN e sopra luce).

Ingresso standard

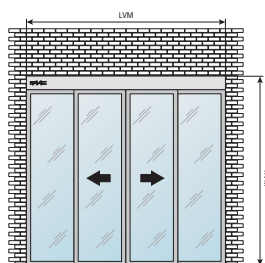

Ingresso standard con sopra luce

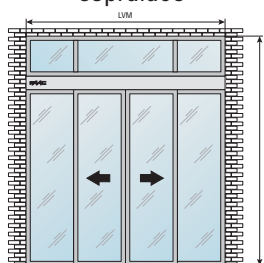

Ingresso con APN integrale

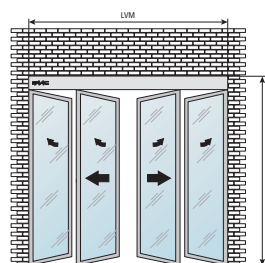

Ingresso con APN integrale e sopra luce

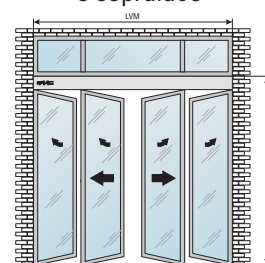

## Come utilizzare il listino ingressi completi.

Il listino indica le caratteristiche principali degli ingressi in termini dimensionali ed in termini economici e riporta sul lato sinistro un disegno schematico generico dell'ingresso, per aiutare ad individuare la corretta applicazione.

Eventuali tipologie di ingresso fuori standard (non identificate sul listino) possono essere richieste direttamente ai referenti tecnico-commerciali FAAC.

Sono disponibili presso FAAC i disegni tecnici dettagliati (in formato pdf/dxf/dwg) per ogni tipologia rappresentata nel listino, abbinata al tipo di operatore prescelto.

Esempio di disegno di ingresso realizzato con profili della serie TK50 con sistema antipanico a sfondamento APN integrale ed operatore A1000.

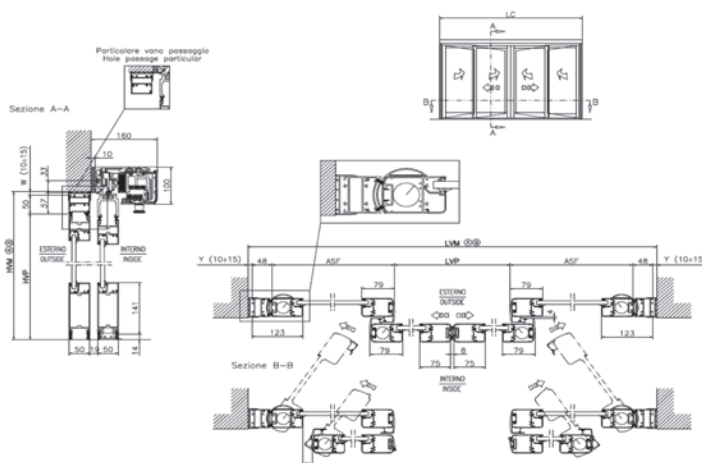

## Caratteristiche tecniche

Gli ingressi FAAC sono realizzati con profili in lega di alluminio con sezione trasversale di 50mm (serie TK50), 35mm (serie TK35) e di 20mm (TK20).

I profili FAAC sono stati appositamente progettati nel reparto di Ricerca & Sviluppo interno, in modo da realizzare un prodotto che fosse dedicato espressamente all'utilizzo su ingressi automatizzati e che garantisse un elevato livello di performance e di sicurezza nel rispetto di tutti i requisiti di sicurezza come previsto dalla Direttiva Macchine 2006/42/CE e dalla norma EN16005

### Profili TK20

La sezione trasversale di soli 20 mm di questi profili garantisce all'ingresso un ottimale impatto estetico dato dalla limitata superficie a vista.

I profili TK20 sono in grado di ospitare vetri stratificati di spessore 8 mm e 10 mm.

Lo zoccolo inferiore ha una altezza di 80 mm ed ingloba al suo interno la sede per lo spazzolino di tenuta termica ed il binario di scorrimento del pattino (guida) a pavimento.

Ai lati esterni delle ante scorrevoli viene applicata una guarnizione di battuta verticale in gomma che si accoppia al profilo porta-fotocellule: viene così ottimizzata la tenuta termica dell'ingresso.

Per la battuta centrale tra le 2 ante scorrevoli (o il muro nel caso dell'anta singola) viene utilizzata una guarnizione in gomma sagomata che ottimizza l'allineamento delle ante stesse e la tenuta termica.



Esempio di sezione trasversale del profilo TK20 (largh. 20 mm)

## Profili TK35

La serie TK35, caratterizzata dalla semplicità di gestione e montaggio delle ante, è caratterizzata da estrusi in lega di alluminio EN AW-6060 con sezione da 35mm, adatti per creare serramenti per ingressi automatici standard o telescopici.

Il sistema TK35 può alloggiare apposite guarnizioni per vetri stratificati singoli da 10mm oppure doppi da 24mm.

Ai centro delle ante scorrevoli sono installate delle guarnizioni di gomma affiancate da spazzolini che garantiscono la chiusura delle ante limitando l'entrata di aria e di polveri.

Lo zoccolo inferiore, realizzato col profilo BASE, ha la possibilità di alloggiare al suo interno uno speciale profilo di alluminio per lo scorrimento del pattino a pavimento, oltre al fatto di poter fissare gli spazzolini per la tenuta termica.

Ai lati è utilizzato un sistema "labirinto" composto da due profili verticali ed uno spazzolino di battuta che si intersecano a porte chiuse. Questo labirinto aumenta la tenuta termica dell'ingresso.

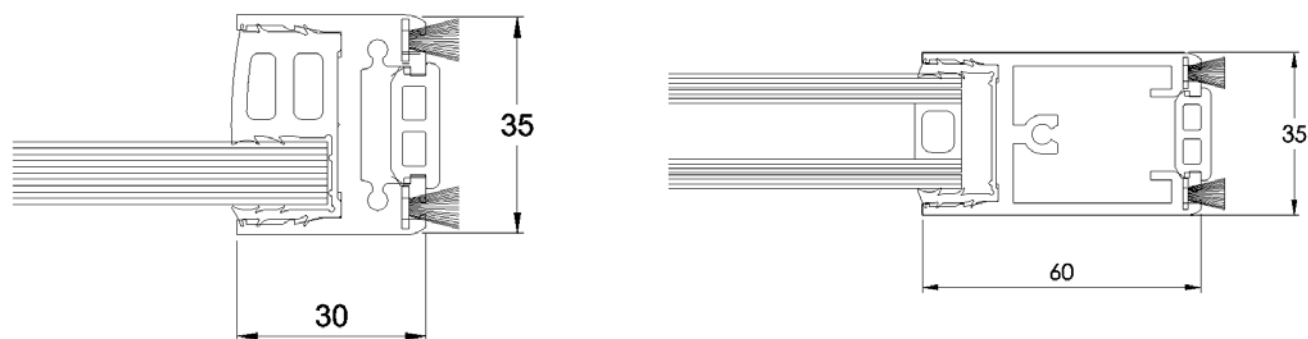

Esempio di sezione trasversale del profilo TK35 (largh. 35 mm)

## Profili TK50

La sezione trasversale di 50 mm di questi profili garantisce all'ingresso una elevata resistenza alle sollecitazioni meccaniche.

I profili TK50 possono ospitare sia vetri stratificati (8 mm e 10 mm) che doppi-vetri (fino ad uno spessore di 32 mm).

I profili verticali ed i fermavetri non presentano angoli vivi ma bensì stondati in modo da aumentare il grado di sicurezza in caso di urti.

Lo zoccolo inferiore ha una altezza di 141 mm ed ingloba al suo interno le sedi per gli spazzolini di tenuta termica ed il binario di scorrimento del pattino (guida) a pavimento.

Ai lati esterni delle ante scorrevoli viene applicato un profilo di battuta verticale che si accoppia al profilo porta-fotocellule tramite una guarnizione in gomma a "pinna": viene così generato un sistema a "labirinto" che ottimizza la tenuta termica dell'ingresso.

Il sistema a "labirinto" aiuta anche ad aumentare la tenuta all'effrazione negli ingressi dotati di sistema antipanico a sfondamento APN.

Per la battuta centrale tra le 2 ante scorrevoli (o il muro nel caso dell'anta singola) viene utilizzata una guarnizione in gomma sagomata che ottimizza l'allineamento delle ante stesse e la tenuta termica.

La particolare conformazione dei profili TK50 li rende la scelta ideale per l'abbinamento al sistema antipanico a sfondamento FAAC APN: le ante semi-fisse laterali rimangono complanari alla struttura e riducono al minimo i rischi di taglio/cesoiamento/convogliamento.

La particolare forma del sistema permette inoltre di nascondere alla vista le cerniere, ottimizzando l'impatto estetico.

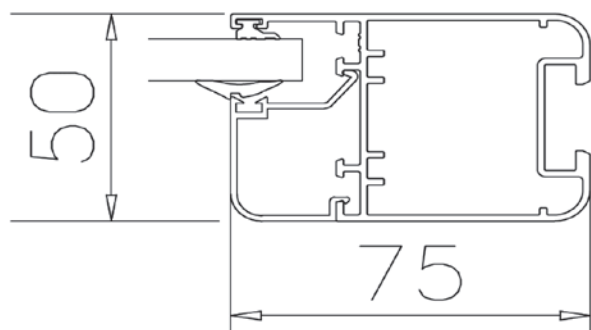

Esempio di sezione trasversale del profilo TK50 (largh. 50 mm)

## Condizioni di fornitura degli ingressi FAAC.

### I prezzi del presente listino comprendono:

- Il serramento completo (corrispondente alla tipologia scelta), inclusivo di guarnizioni per le vetrazioni (vetro escluso, fornibile come opzione con sovrapprezzo), spazzolini di tenuta dell'aria, guide a pavimento per le ante scorrevoli, sistema antipanico a sfondamento APN (dove previsto).
- Il serramento completo realizzato in finitura anodizzata argento (RAL e anodizzazioni speciali fornibile con sovrapprezzo, vedi dettagli sotto).
- Il serramento completo fornito con ante preassemblate\* serie TK50 e TK35 con vetro per ridurre i tempi di assemblaggio in cantiere.
- La serie TK20 e TK35 (senza vetro) viene fornita disassemblata in quanto non preassemblabile in mancanza del vetro.
- L'imballo in legno adeguato per trasporto su automezzo (il tipo di imballo varia a seconda del tipo di ingresso).
- Per imballi tipo GABBIA occorre concordare il prezzo a seconda della dimensione e del tipo ingresso.

*\* ante preassemblate TK50: si intende che le ante vengono preassemblate nello stabilimento produttivo FAAC, in attesa che il cliente finale inserisca il vetro e lo blocchi con le guarnizioni ed i fermavetro forniti da FAAC. Qualora FAAC fornisca anche il vetro, le ante vengono consegnate totalmente assemblate.*

### I prezzi del presente listino non comprendono:

- Sopralluoghi in cantiere e rilievo delle quote dimensionali dei vani di installazione.
- Opere murarie e predisposizioni in genere sul sito di installazione.
- L'automazione e relativi accessori di comando da abbinare al serramento (da ordinare a parte in base alle esigenze tecnico-estetiche del cliente).
- Le vetrazioni (fornite dal cliente. FAAC come opzione con sovrapprezzo può fornire anche le vetrazioni, da definire in base al tipo di vetro ed alle dimensioni dell'ingresso).
- Materiali di consumo per la posa in opera in cantiere (viteria in genere, paste sigillanti, etc).
- Lo scarico dei materiali sul sito di installazione.
- IVA e trasporto.

## Definizione dei prezzi di listino:

- I prezzi indicati si riferiscono al singolo ingresso, secondo la tipologia e le dimensioni scelte.
- Il prezzo per l'ingresso di dimensioni intermedie rispetto a quanto pubblicato nel listino, sarà quello della casella immediatamente successiva.

Opzioni con sovrapprezzo:

DESCRIZIONE	
<b>Verniciatura RAL standard</b> (carter dell'operatore escluso):	per ogni ingresso ( <b>prezzo netto</b> )
<b>Verniciatura RAL standard DAL SECONDO INGRESSO</b> (carter dell'operatore escluso):	per ogni ingresso ( <b>prezzo netto</b> )
Scelta standard: <b>RAL 1013, 8017, 3002, 5010, 6005, 9006, 7035, 1007, 1018, 1021, 2002, 2008, 3003, 5005, 5015, 6009, 6011, 6021, 7001, 7005, 7016, 7022, 8003, 8011, 8019, 9002, 9005, 9007, 9010, BRONZO TEC, ELOX 2007, ELOX 2008, GRIGIO FERRO, GRIGIO GRAFITE, MARS, NERO, VIM 554, SABLE 100, SABLE 200, SABLE 300, SABLE 500, SABLE 600, SABLE 700, SABLE 900, BIANCO ANTICO, GRIGIO ANTICO, MARRONE ANTICO, VERDE ANTICO</b>	
<b>Verniciatura RAL speciale</b> a scelta del cliente (carter dell'operatore escluso)	per ogni ingresso ( <b>prezzo netto</b> )
<b>Verniciatura RAL SPECIALE DAL SECONDO INGRESSO</b> (carter dell'operatore escluso):	per ogni ingresso ( <b>prezzo netto</b> )
<b>Anodizzazione extra ARGENTO</b> (carter dell'operatore escluso) scelta standard: <b>ARGENTO 1, BRONZO, ELOX</b>	per ogni ingresso ( <b>prezzo netto</b> )
Carter dell'operatore con accessori verniciato RAL (lunghezza fino a 3500 mm)	per ogni ingresso ( <b>listino da scontare</b> )
Carter dell'operatore con accessori verniciato RAL (per lunghezza da 3501 mm a 6100 mm)	per ogni ingresso ( <b>listino da scontare</b> )
Pannello anta	( <b>prezzo netto al metro quadro</b> )
Serratura a gancio con chiave (installata sul serramento)	per ogni anta ( <b>listino da scontare</b> )
Serratura passante con paletti verticali e 3 chiavi (installata sul serramento)	per ogni anta ( <b>listino da scontare</b> )
Serratura cieca con paletti verticali e 3 chiavi (installata sul serramento)	per ogni anta ( <b>listino da scontare</b> )
Fascia paraurti solo per TK50	al metro per ogni anta ( <b>listino da scontare</b> )
Fascia piatta 70x10mm solo per A1000 (obbligatoria con TK50)	al metro per ogni anta ( <b>listino da scontare</b> )

## Tipi di vetro

Il mercato è in grado di fornire varie tipologie di vetro. FAAC può fornire molte di queste tipologie, in base alle necessità del cliente.

Quando il cliente desidera ordinare un ingresso completo di vetri, devono essere fornite anche tutte le specifiche del vetro.

I tipi di vetro più comunemente forniti sono i seguenti:

TIPO DI VETRO
Vetro stratificato spessore 8 mm
Vetro stratificato spessore 10 mm
Vetro camera (doppio) da 24 mm
Vetro camera (doppio) da 27 mm
Vetro camera (doppio) da 28 mm
Vetro camera (doppio) da 32 mm



# PROFILI PER PORTE AUTOMATICHE DA 50 MM

TK50

## Profili per ingressi completi assemblati Cod. Articolo: 1055601



Le tabelle seguenti riportano i prezzi degli ingressi completi, realizzati con profili in alluminio FAAC serie TK50.

I profili TK50 hanno una sezione trasversale di 50 mm e possono ospitare vetrazioni di vario spessore (singoli o doppi).

I prezzi indicati sono riferiti ad ingressi realizzati con profili in finitura anodizzata argento, completi di guarnizioni in gomma e spazzolini per la tenuta all'aria.

Gli ingressi sono imballati su supporti in legno, in modo da essere protetti nella fase di trasporto.

Su richiesta l'ingresso può essere fornito con finitura superficiale verniciata RAL (a polvere) con un sovrapprezzo.

I prezzi indicati sono riferiti alla fornitura di ingressi con ante preassemblate (in modo da ridurre le operazioni in cantiere).

Nella fornitura non sono inclusi i seguenti componenti che possono essere ordinati a parte:

- automazione
- vetrazioni

Non sono inclusi nella quotazione i costi di trasporto, i costi di installazione, di attivazione e collaudo finale.

## INGRESSO CON 1 ANTA SCORREVOLE (APERTURA DESTRA O SINISTRA)

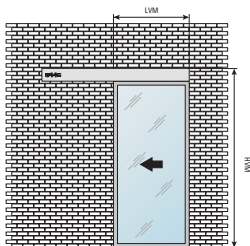

Descrizione	LVM mm	HVM 2500 mm	HVM 3000 mm
Serramento per ingresso completo	1000		
FAAC realizzato con profili TK50 forniti	1200		
preassemblati e con guarnizioni per il vetro	1600		
(*)	2000		

## INGRESSO CON 1 ANTA SCORREVOLE + 1 ANTA FISSA LATERALE (APERTURA DESTRA O SINISTRA)

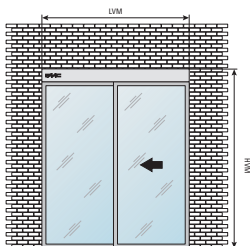

Descrizione	LVM mm	HVM 2500 mm	HVM 3000 mm
Serramento per ingresso completo	1200		
FAAC realizzato con profili TK50 forniti	1600		
preassemblati e con guarnizioni per il vetro	2000		
(*)	3000		

## INGRESSO CON 2 ANTE SCORREVOLI

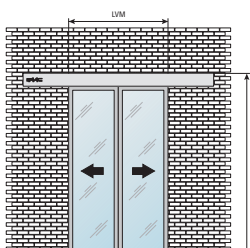

Descrizione	LVM mm	HVM 2500 mm	HVM 3000 mm
Serramento per ingresso completo	1200		
FAAC realizzato con profili TK50 forniti	1500		
preassemblati e con guarnizioni per il vetro	2000		
(*)	2600		
	3000		

## INGRESSO CON 2 ANTE SCORREVOLI + 2 ANTE FISSE LATERALI

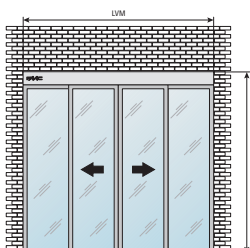

Descrizione	LVM mm	HVM 2500 mm	HVM 3000 mm
Serramento per ingresso completo	2000		
FAAC realizzato con profili TK50 forniti	3000		
preassemblati e con guarnizioni per il vetro	4000		
(*)	5000		

### Legenda

LVM = Larghezza vano muro

HVM = Altezza vano muro

(\*) vetro non incluso nella fornitura standard: può essere fornito su richiesta con sovrapprezzo.

## Profili per ingressi completi e sopra luce assemblati Cod. Articolo: 1055601



Le tabelle seguenti riportano i prezzi degli ingressi completi, realizzati con profili in alluminio FAAC serie TK50.

I profili TK50 hanno una sezione trasversale di 50 mm e possono ospitare vetrazioni di vario spessore (singoli o doppi).

I prezzi indicati sono riferiti ad ingressi realizzati con profili in finitura anodizzata argento, completi di guarnizioni in gomma e spazzolini per la tenuta all'aria.

Gli ingressi sono imballati su supporti in legno, in modo da essere protetti nella fase di trasporto.

Su richiesta l'ingresso può essere fornito con finitura superficiale verniciata RAL (a polvere) con un sovrapprezzo.

I prezzi indicati sono riferiti alla fornitura di ingressi con ante preassemblate (in modo da ridurre le operazioni in cantiere).

Nella fornitura non sono inclusi i seguenti componenti che possono essere ordinati a parte:

- automazione
- vetrazioni

Non sono inclusi nella quotazione i costi di trasporto, i costi di installazione, di attivazione e collaudo finale.

## INGRESSO CON 1 ANTA SCORREVOLE CON SOPRALUCE (APERTURA DESTRA O SINISTRA)

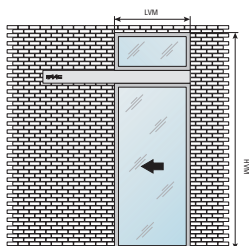

Descrizione	LVM mm	HVM 3450 mm	HVM 4000 mm
Serramento per ingresso completo	1000		
FAAC realizzato con profili TK50 forniti preassemblati e con guarnizioni per il vetro (*)	1200		
	1600		
	2000		

## INGRESSO CON 1 ANTA SCORREVOLE + 1 ANTA FISSA LATERALE CON SOPRALUCE (APERTURA DESTRA O SINISTRA)

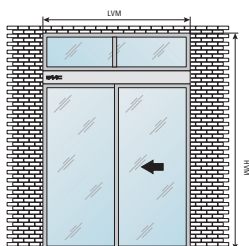

Descrizione	LVM mm	HVM 3450 mm	HVM 4000 mm
Serramento per ingresso completo	1200		
FAAC realizzato con profili TK50 forniti preassemblati e con guarnizioni per il vetro (*)	1600		
	2000		
	3000		

## INGRESSO CON 2 ANTE SCORREVOLI CON SOPRALUCE

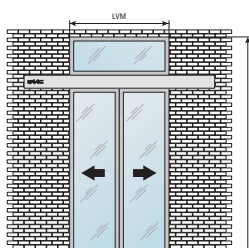

Descrizione	LVM mm	HVM 3450 mm	HVM 4000 mm
	1200		
Ingresso completo FAAC realizzato con profili TK50 forniti preassemblati e con guarnizioni per il vetro (*)	1600		
	2000		
	2600		
	3000		

## INGRESSO CON 2 ANTE SCORREVOLI + 2 ANTE FISSE LATERALI CON SOPRALUCE

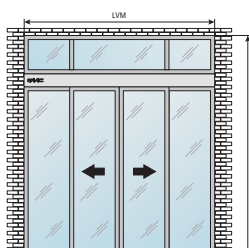

Descrizione	LVM mm	HVM 3450 mm	HVM 4000 mm
Serramento per ingresso completo	2000		
FAAC realizzato con profili TK50 forniti preassemblati e con guarnizioni per il vetro (*)	3000		
	4000		
	5000		

### Legenda

LVM = Larghezza vano muro

HVM = Altezza vano muro

(\*) vetro non incluso nella fornitura standard: può essere fornito su richiesta con sovrapprezzo.

## Profili per ingressi completi telescopici assemblati Cod. Articolo: 1055611



Le tabelle seguenti riportano i prezzi degli ingressi completi telescopici, realizzati con profili in alluminio FAAC serie TK50. I profili TK50 hanno una sezione trasversale di 50 mm e possono ospitare vetrazioni di vario spessore (singoli o doppi). I prezzi indicati sono riferiti ad ingressi realizzati con profili in finitura anodizzata argento, completi di guarnizioni in gomma e spazzolini per la tenuta all'aria. Gli ingressi sono imballati su supporti in legno, in modo da essere protetti nella fase di trasporto. Su richiesta l'ingresso può essere fornito con finitura superficiale verniciata RAL (a polvere) con un sovrapprezzo. I prezzi indicati sono riferiti alla fornitura di ingressi con ante preassemblate (in modo da ridurre le operazioni in cantiere). Nella fornitura non sono inclusi i seguenti componenti che possono essere ordinati a parte:

- automazione
- vetrazioni

Non sono inclusi nella quotazione i costi di trasporto, i costi di installazione, di attivazione e collaudo finale.

## INGRESSO CON 1 ANTA SCORREVOLE TELESCOPICA (APERTURA DESTRA O SINISTRA)

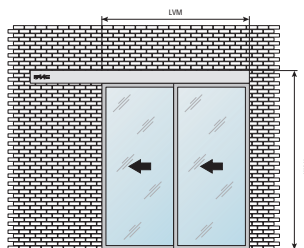

Descrizione	LVM mm	HVM 2500 mm	HVM 3000 mm
Serramento per ingresso completo	1200		
FAAC realizzato con profili TK50 forniti preassemblati e con guarnizioni per il vetro (*)	1600		
	2000		
	3000		

## INGRESSO CON 1 ANTA SCORREVOLE TELESCOPICA + 1 ANTA FISSA LATERALE (APERTURA DESTRA O SINISTRA)

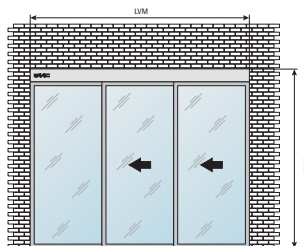

Descrizione	LVM mm	HVM 2500 mm	HVM 3000 mm
Serramento per ingresso completo	1800		
FAAC realizzato con profili TK50 forniti preassemblati e con guarnizioni per il vetro (*)	2600		
	3200		
	4000		
	4600		

## INGRESSO CON 2 ANTE SCORREVOLI TELESCOPICHE

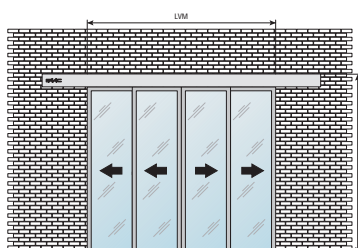

Descrizione	LVM mm	HVM 2500 mm	HVM 3000 mm
Serramento per ingresso completo	2400		
FAAC realizzato con profili TK50 forniti preassemblati e con guarnizioni per il vetro (*)	3200		
	4000		
	4600		

## INGRESSO CON 2 ANTE SCORREVOLI TELESCOPICHE + 2 ANTE FISSE LATERALI

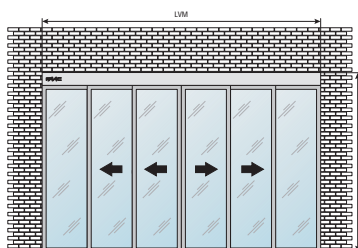

Descrizione	LVM mm	HVM 2500 mm	HVM 3000 mm
Ingresso completo FAAC realizzato con profili TK50 forniti preassemblati e con guarnizioni per il vetro (*)	3000		
	4000		
	5000		
	6100		

### Legenda

LVM = Larghezza vano muro

HVM = Altezza vano muro

(\*) vetro non incluso nella fornitura standard: può essere fornito su richiesta con sovrapprezzo.

## Profili per ingressi completi telescopici e sopra luce assemblati Cod. Articolo: 1055611



Le tabelle seguenti riportano i prezzi degli ingressi completi telescopici con sopra luce, realizzati con profili in alluminio FAAC serie TK50 con sopra luce. I profili TK50 hanno una sezione trasversale di 50 mm e possono ospitare vetrazioni di vario spessore (singoli o doppi). I prezzi indicati sono riferiti ad ingressi realizzati con profili in finitura anodizzata argento, completi di guarnizioni in gomma e spazzolini per la tenuta all'aria. Gli ingressi sono imballati su supporti in legno, in modo da essere protetti nella fase di trasporto. Su richiesta l'ingresso può essere fornito con finitura superficiale verniciata RAL (a polvere) con un sovrapprezzo. I prezzi indicati sono riferiti alla fornitura di ingressi con ante preassemblate (in modo da ridurre le operazioni in cantiere). Nella fornitura non sono inclusi i seguenti componenti che possono essere ordinati a parte:

- automazione
- vetrazioni

Non sono inclusi nella quotazione i costi di trasporto, i costi di installazione, di attivazione e collaudo finale.



## INGRESSO CON 1 ANTA SCORREVOLE TELESCOPICA CON SOPRALUCE (APERTURA DESTRA O SINISTRA)

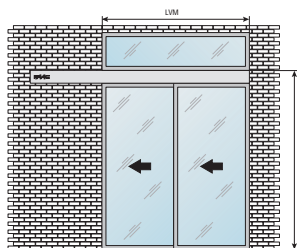

Descrizione	LVM mm	HVM 3450 mm	HVM 4000 mm
Serramento per ingresso completo	1200		
FAAC realizzato con profili TK50 forniti	1600		
preassemblati e con guarnizioni per il vetro	2000		
(*)	3000		

## INGRESSO CON 1 ANTA SCORREVOLE TELESCOPICA + 1 ANTA FISSA LATERALE CON SOPRALUCE (APERTURA DESTRA O SINISTRA)

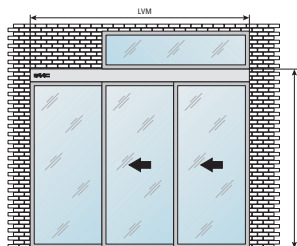

Descrizione	LVM mm	HVM 3450 mm	HVM 4000 mm
Serramento per ingresso completo	1800		
FAAC realizzato con profili TK50 forniti	2600		
preassemblati e con guarnizioni per il vetro	3200		
(*)	4000		
	4600		

## INGRESSO CON 2 ANTE SCORREVOLI TELESCOPICHE CON SOPRALUCE

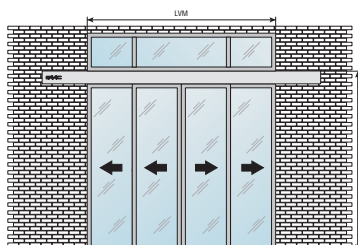

Descrizione	LVM mm	HVM 3450 mm	HVM 4000 mm
Serramento per ingresso completo	2400		
FAAC realizzato con profili TK50 forniti	3200		
preassemblati e con guarnizioni per il vetro	4000		
(*)	4600		

## INGRESSO CON 2 ANTE SCORREVOLI TELESCOPICHE + 2 ANTE FISSE LATERALI CON SOPRALUCE

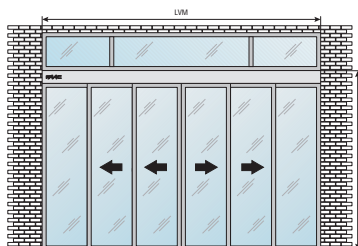

Descrizione	LVM mm	HVM 3450 mm	HVM 4000 mm
Serramento per ingresso completo	3000		
FAAC realizzato con profili TK50 forniti	4000		
preassemblati e con guarnizioni per il vetro	5000		
(*)	6100		

### Legenda

LVM = Larghezza vano muro

HVM = Altezza vano muro

(\*) vetro non incluso nella fornitura standard: può essere fornito su richiesta con sovrapprezzo.

## Profili per ingressi completi con sistema antipanico a sfondamento APN Cod. Articolo: 1055621



Le tabelle seguenti riportano i prezzi degli ingressi completi, realizzati con profili in alluminio FAAC serie TK50 corredati di sistema antipanico a sfondamento APN.

Il sistema meccanico APN può essere installato sull'anta scorrevole e sull'anta semi-fissa laterale (se presente) e negli ingressi applicati sulle vie di esodo permette l'apertura a battente dell'anta in caso di emergenza.

Qualora sia presente solo l'anta scorrevole, l'operatore deve essere installato all'esterno dell'edificio.

I profili TK50 hanno una sezione trasversale di 50 mm e possono ospitare vetrazioni di vario spessore (singoli o doppi).

I prezzi indicati sono riferiti ad ingressi realizzati con profili in finitura anodizzata argento, completi di guarnizioni in gomma e spazzolini per la tenuta all'aria.

Gli ingressi sono imballati su supporti in legno, in modo da essere protetti nella fase di trasporto.

Su richiesta l'ingresso può essere fornito con finitura superficiale verniciata RAL (a polvere) con un sovrapprezzo.

I prezzi indicati sono riferiti alla fornitura di ingressi con ante preassemblate (in modo da ridurre le operazioni in cantiere).

Nella fornitura non sono inclusi i seguenti componenti che possono essere ordinati a parte:

- automazione
- vetrazioni

Non sono inclusi nella quotazione i costi di trasporto, i costi di installazione, di attivazione e collaudo finale.



## INGRESSO CON 1 ANTA SCORREVOLE CON APN (APERTURA DESTRA O SINISTRA)

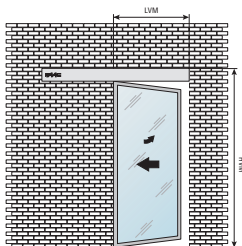

Descrizione	LVM mm	HVM 2150 mm	HVM 2500 mm
Serramento per ingresso completo	800		
FAAC realizzato con profili TK50 forniti preassemblati e con guarnizioni per il vetro	1000		
(*) (**)	1200		

## INGRESSO CON 1 ANTA SCORREVOLE + 1 ANTA SEMI-FISSA LATERALE E APN INTEGRALE (APERTURA DESTRA O SINISTRA)

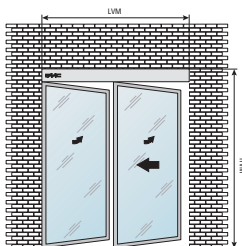

Descrizione	LVM mm	HVM 2150 mm	HVM 2500 mm
Serramento per ingresso completo	1200		
FAAC realizzato con profili TK50 forniti preassemblati e con guarnizioni per il vetro	1600		
(*)	2000		
(**)	2400		

## INGRESSO CON 1 ANTA SCORREVOLE + 1 ANTA FISSA LATERALE E APN PARZIALE

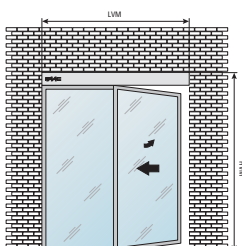

Descrizione	LVM mm	HVM 2150 mm	HVM 2500 mm
Serramento per ingresso completo	1200		
FAAC realizzato con profili TK50 forniti preassemblati e con guarnizioni per il vetro	1600		
(*)	2000		
(**)	2400		

## INGRESSO CON 2 ANTE SCORREVOLI E APN

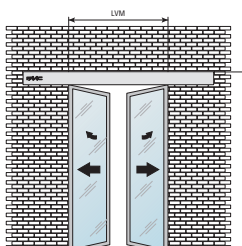

Descrizione	LVM mm	HVM 2150 mm	HVM 2500 mm
Serramento per ingresso completo	1200		
FAAC realizzato con profili TK50 forniti preassemblati e con guarnizioni per il vetro	1600		
(*)	2000		
(**)	2600		

## INGRESSO CON 2 ANTE SCORREVOLI + 2 ANTE SEMI-FISSE LATERALI E APN INTEGRALE

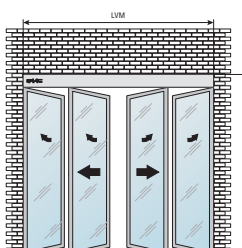

Descrizione	LVM mm	HVM 2150 mm	HVM 2500 mm
Serramento per ingresso completo	2000		
FAAC realizzato con profili TK50 forniti preassemblati e con guarnizioni per il vetro	3000		
(*)	4000		
(**)	4500		

## INGRESSO CON 2 ANTE SCORREVOLI + 2 ANTE FISSE LATERALI E APN INTEGRALE

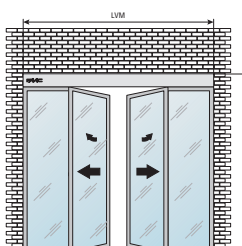

Descrizione	LVM mm	HVM 2150 mm	HVM 2500 mm
Serramento per ingresso completo	2000		
FAAC realizzato con profili TK50 forniti preassemblati e con guarnizioni per il vetro	3000		
(*)	4000		
(**)	4500		

### Legenda

LVM = Larghezza vano muro

HVM = Altezza vano muro

(\*) vetro non incluso nella fornitura standard: può essere fornito su richiesta con sovrapprezzo.

(\*\*) In questa versione l'automazione deve essere installata dallo stesso lato dell'apertura a sfondamento.

## Profili per ingressi completi con sistema antipanico a sfondamento APN con sopra luce

Cod. Articolo: 1055621



Le tabelle seguenti riportano i prezzi degli ingressi completi, realizzati con profili in alluminio FAAC serie TK50 corredati di sistema antipanico a sfondamento APN con sopra luce.

Il sistema meccanico APN può essere installato sull'anta scorrevole e sull'anta semi-fissa laterale (se presente) e negli ingressi applicati sulle vie di esodo permette l'apertura a battente dell'anta in caso di emergenza.

Qualora sia presente solo l'anta scorrevole, l'operatore deve essere installato all'esterno dell'edificio.

I profili TK50 hanno una sezione trasversale di 50 mm e possono ospitare vetrazioni di vario spessore (singoli o doppi).

I prezzi indicati sono riferiti ad ingressi realizzati con profili in finitura anodizzata argento, completi di guarnizioni in gomma e spazzolini per la tenuta all'aria.

Gli ingressi sono imballati su supporti in legno, in modo da essere protetti nella fase di trasporto.

Su richiesta l'ingresso può essere fornito con finitura superficiale verniciata RAL (a polvere) con un sovrapprezzo.

I prezzi indicati sono riferiti alla fornitura di ingressi con ante preassemblate (in modo da ridurre le operazioni in cantiere).

Nella fornitura non sono inclusi i seguenti componenti che possono essere ordinati a parte:

- automazione
- vetrazioni

Non sono inclusi nella quotazione i costi di trasporto, i costi di installazione, di attivazione e collaudo finale.



## INGRESSO CON 1 ANTA SCORREVOLE CON SOPRALUCE E APN (APERTURA DESTRA O SINISTRA)

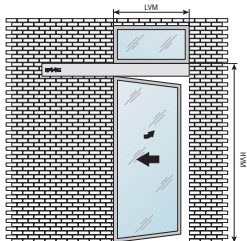

Descrizione	LVM mm	HVM 3500 mm	HVM 4000 mm
Serramento per ingresso completo	800		
FAAC realizzato con profili TK50 forniti preassemblati e con guarnizioni per il vetro	1000		
(*) (**)	1200		

## INGRESSO CON 1 ANTA SCORREVOLE + 1 ANTA SEMI-FISSA LATERALE E APN INTEGRALE (APERTURA DESTRA O SINISTRA)

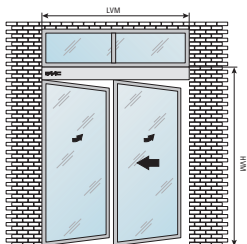

Descrizione	LVM mm	HVM 3500 mm	HVM 4000 mm
Serramento per ingresso completo	1200		
FAAC realizzato con profili TK50 forniti preassemblati e con guarnizioni per il vetro	1600		
(*)	2000		
	2400		

## INGRESSO CON 1 ANTA SCORREVOLE + 1 ANTA FISSA LATERALE CON SOPRALUCE E APN PARZIALE

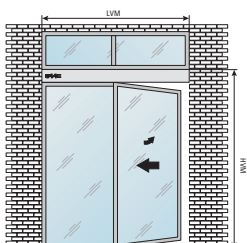

Descrizione	LVM mm	HVM 3500 mm	HVM 4000 mm
Serramento per ingresso completo	1200		
FAAC realizzato con profili TK50 forniti preassemblati e con guarnizioni per il vetro	1600		
(*) (**)	2000		
	2400		

## INGRESSO CON 2 ANTE SCORREVOLI CON SOPRALUCE E APN

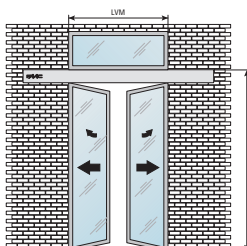

Descrizione	LVM mm	HVM 3500 mm	HVM 4000 mm
Serramento per ingresso completo	1200		
FAAC realizzato con profili TK50 forniti preassemblati e con guarnizioni per il vetro	1500		
(*) (**)	2000		
	2600		

## INGRESSO CON 2 ANTE SCORREVOLI + 2 ANTE SEMIFISSE LATERALI CON SOPRALUCE E APN INTEGRALE

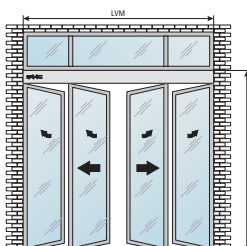

Descrizione	LVM mm	HVM 3500 mm	HVM 4000 mm
Serramento per ingresso completo	2000		
FAAC realizzato con profili TK50 forniti preassemblati e con guarnizioni per il vetro	2000		
(*)	4000		
	4500		

## INGRESSO CON 2 ANTE SCORREVOLI + 2 ANTE FISSE LATERALI CON SOPRALUCE E APN INTEGRALE

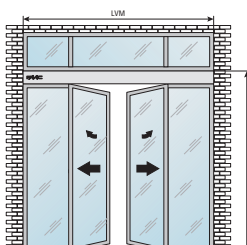

Descrizione	LVM mm	HVM 3500 mm	HVM 4000 mm
Serramento per ingresso completo	2000		
FAAC realizzato con profili TK50 forniti preassemblati e con guarnizioni per il vetro	2000		
(*) (**)	4000		
	4500		

### Legenda

LVM = Larghezza vano muro

HVM = Altezza vano muro

(\*) vetro non incluso nella fornitura standard: può essere fornito su richiesta con sovrapprezzo.

(\*\*) In questa versione l'automazione deve essere installata dallo stesso lato dell'apertura a sfondamento.

PROFILI PER PORTE AUTOMATICHE  
DA 35 MM  
VERSIONE ASSEMBLATA

TK35

PROFILI PER PORTE AUTOMATICHE  
DA 35 MM  
VERSIONE ASSEMBLATA

TK35

## Profili per ingressi completi assemblati Cod. Articolo: 1050031



Le tabelle seguenti riportano i prezzi degli ingressi completi, realizzati con profili in alluminio FAAC della serie TK35.

I profili TK35 hanno una sezione trasversale di 35 mm e possono ospitare vetrazioni di vario spessore (singoli o doppi), fino a 24mm.

I prezzi indicati sono riferiti ad ingressi realizzati con profili in finitura anodizzata argento, completi di guarnizioni in gomma e spazzolini per la tenuta all'aria.

Gli ingressi sono imballati su supporti in legno, in modo da essere protetti nella fase di trasporto.

Su richiesta l'ingresso può essere fornito con finitura superficiale verniciata RAL (a polvere) con un sovrapprezzo.

I prezzi indicati sono riferiti alla fornitura di ingressi con ante preassemblate (in modo da ridurre le operazioni in cantiere) su vetro quotato a parte.

Nella fornitura non sono inclusi i seguenti componenti che possono essere ordinati a parte:

- automazione
- vetrazioni

Non sono inclusi nella quotazione i costi di trasporto, i costi di installazione, di attivazione e collaudo finale.



## INGRESSO CON 1 ANTA SCORREVOLE (APERTURA DESTRA O SINISTRA)

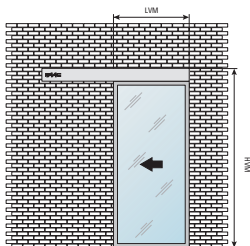

Descrizione	LVM mm	HVM 2500 mm	HVM 3000 mm
Serramento per ingresso completo	1000		
FAAC realizzato con profili TK35 forniti	1200		
preassemblati e con guarnizioni per il vetro	1600		
(*)	2000		

## INGRESSO CON 1 ANTA SCORREVOLE + 1 ANTA FISSA LATERALE (APERTURA DESTRA O SINISTRA)

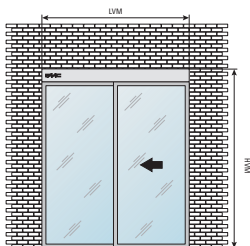

Descrizione	LVM mm	HVM 2500 mm	HVM 3000 mm
Serramento per ingresso completo	1600		
FAAC realizzato con profili TK35 forniti	2000		
preassemblati e con guarnizioni per il vetro	3000		
(*)	4000		

## INGRESSO CON 2 ANTE SCORREVOLI

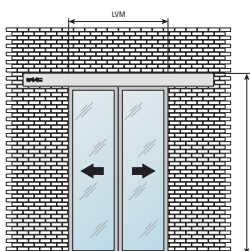

Descrizione	LVM mm	HVM 2500 mm	HVM 3000 mm
Serramento per ingresso completo	1200		
FAAC realizzato con profili TK35 forniti	1600		
preassemblati e con guarnizioni per il vetro	2000		
(*)	2600		
	3000		

## INGRESSO CON 2 ANTE SCORREVOLI + 2 ANTE FISSE LATERALI

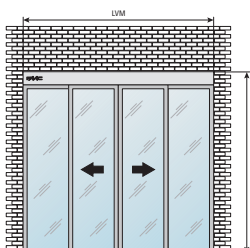

Descrizione	LVM mm	HVM 2500 mm	HVM 3000 mm
Serramento per ingresso completo	2000		
FAAC realizzato con profili TK35 forniti	3000		
preassemblati e con guarnizioni per il vetro	4000		
(*)	5000		

### Legenda

LVM = Larghezza vano muro

HVM = Altezza vano muro

(\*) vetro non incluso nella fornitura standard: può essere fornito su richiesta con sovrapprezzo.

## Profili per ingressi completi e sopra luce assemblati Cod. Articolo: 1050031



Le tabelle seguenti riportano i prezzi degli ingressi completi, con sopra luce, realizzati con profili in alluminio FAAC serie TK35.

I profili TK35 hanno una sezione trasversale di 35 mm e possono ospitare vetrazioni di vario spessore (singoli o doppi), fino a 24mm.

I prezzi indicati sono riferiti ad ingressi realizzati con profili in finitura anodizzata argento, completi di guarnizioni in gomma e spazzolini per la tenuta all'aria.

Gli ingressi sono imballati su supporti in legno, in modo da essere protetti nella fase di trasporto.

Su richiesta l'ingresso può essere fornito con finitura superficiale verniciata RAL (a polvere) con un sovrapprezzo.

I prezzi indicati sono riferiti alla fornitura di ingressi con ante preassemblate (in modo da ridurre le operazioni in cantiere) su vetro quotato a parte.

Nella fornitura non sono inclusi i seguenti componenti che possono essere ordinati a parte:

- automazione
- vetrazioni

Non sono inclusi nella quotazione i costi di trasporto, i costi di installazione, di attivazione e collaudo finale.

## INGRESSO CON 1 ANTA SCORREVOLE + 1 ANTA FISSA LATERALE CON SOPRALUCE (APERTURA DESTRA O SINISTRA)

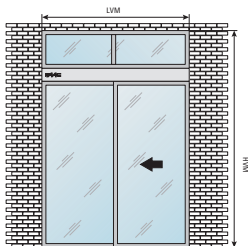

Descrizione	LVM mm	HVM 3500 mm	HVM 4000 mm
Serramento per ingresso completo	1600		
FAAC realizzato con profili TK35 forniti	2000		
preassemblati e con guarnizioni per il vetro (*)	3000		
	4000		

## INGRESSO CON 2 ANTE SCORREVOLI + 2 ANTE FISSE LATERALI CON SOPRALUCE

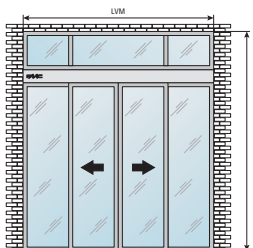

Descrizione	LVM mm	HVM 3500 mm	HVM 4000 mm
Serramento per ingresso completo	2000		
FAAC realizzato con profili TK35 forniti	3000		
preassemblati e con guarnizioni per il vetro (*)	4000		
	5000		

### Legenda

LVM = Larghezza vano muro

HVM = Altezza vano muro

(\*) vetro non incluso nella fornitura standard: può essere fornito su richiesta con sovrapprezzo.

## Profili per ingressi completi telescopici assemblati Cod. Articolo: 1050041



Le tabelle seguenti riportano i prezzi degli ingressi completi telescopici, realizzati con profili in alluminio FAAC serie TK35.

I profili TK35 hanno una sezione trasversale di 35 mm e possono ospitare vetrazioni di vario spessore (singoli o doppi), fino a 24mm.

I prezzi indicati sono riferiti ad ingressi realizzati con profili in finitura anodizzata argento, completi di guarnizioni in gomma e spazzolini per la tenuta all'aria.

Gli ingressi sono imballati su supporti in legno, in modo da essere protetti nella fase di trasporto.

Su richiesta l'ingresso può essere fornito con finitura superficiale verniciata RAL (a polvere) con un sovrapprezzo.

I prezzi indicati sono riferiti alla fornitura di ingressi con ante preassemblate (in modo da ridurre le operazioni in cantiere) su vetro quotato a parte.

Nella fornitura non sono inclusi i seguenti componenti che possono essere ordinati a parte:

- automazione
- vetrazioni

Non sono inclusi nella quotazione i costi di trasporto, i costi di installazione, di attivazione e collaudo finale.

## INGRESSO CON 1 ANTA SCORREVOLE TELESCOPICA (APERTURA DESTRA O SINISTRA)

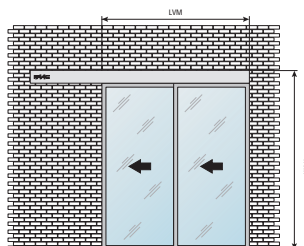

Descrizione	LVM mm	HVM 2500 mm	HVM 3000 mm
Serramento per ingresso completo	1200		
FAAC realizzato con profili TK35 forniti	1600		
preassemblati e con guarnizioni per il vetro	2000		
(*)	3000		

## INGRESSO CON 1 ANTA SCORREVOLE TELESCOPICA + 1 ANTA FISSA LATERALE (APERTURA DESTRA O SINISTRA)

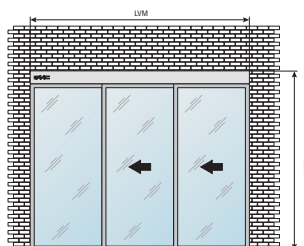

Descrizione	LVM mm	HVM 2500 mm	HVM 3000 mm
Serramento per ingresso completo	1800		
FAAC realizzato con profili TK35 forniti	2600		
preassemblati e con guarnizioni per il vetro	3200		
(*)	4000		
	4600		

## INGRESSO CON 2 ANTE SCORREVOLI TELESCOPICHE

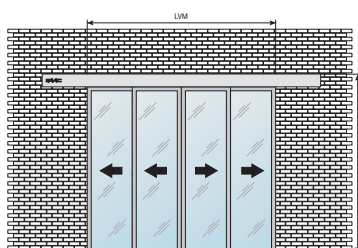

Descrizione	LVM mm	HVM 2500 mm	HVM 3000 mm
Serramento per ingresso completo	2400		
FAAC realizzato con profili TK35 forniti	3200		
preassemblati e con guarnizioni per il vetro	4000		
(*)	4600		

## INGRESSO CON 2 ANTE SCORREVOLI TELESCOPICHE + 2 ANTE FISSE LATERALI

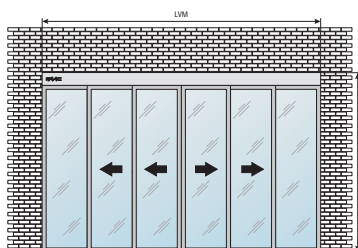

Descrizione	LVM mm	HVM 2500 mm	HVM 3000 mm
Ingresso completo FAAC realizzato con	3000		
profili TK35 forniti preassemblati e con	4000		
guarnizioni per il vetro (*)	5000		
	6100		

### Legenda

LVM = Larghezza vano muro

HVM = Altezza vano muro

(\*) vetro non incluso nella fornitura standard: può essere fornito su richiesta con sovrapprezzo.

## Profili per ingressi completi telescopici e sopra-luce assemblati Cod. Articolo: 1050041



Le tabelle seguenti riportano i prezzi degli ingressi completi telescopici con sopra-luce, realizzati con profili in alluminio FAAC serie TK35. I profili TK35 hanno una sezione trasversale di 35 mm e possono ospitare vetrazioni di vario spessore (singoli o doppi) fino a 24mm. I prezzi indicati sono riferiti ad ingressi realizzati con profili in finitura anodizzata argento, completi di guarnizioni in gomma e spazzolini per la tenuta all'aria. Gli ingressi sono imballati su supporti in legno, in modo da essere protetti nella fase di trasporto. Su richiesta l'ingresso può essere fornito con finitura superficiale verniciata RAL (a polvere) con un sovrapprezzo. I prezzi indicati sono riferiti alla fornitura di ingressi con ante preassemblate (in modo da ridurre le operazioni in cantiere) su vetro quotato a parte. Nella fornitura non sono inclusi i seguenti componenti che possono essere ordinati a parte:

- automazione
- vetrazioni

Non sono inclusi nella quotazione i costi di trasporto, i costi di installazione, di attivazione e collaudo finale.

## INGRESSO CON 1 ANTA SCORREVOLE TELESCOPICA + 1 ANTA FISSA LATERALE CON SOPRALUCE (APERTURA DESTRA O SINISTRA)

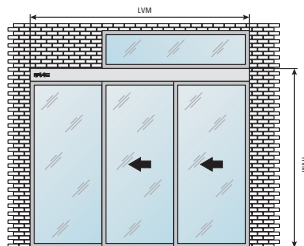

Descrizione	LVM mm	HVM 3500 mm	HVM 4000 mm
Serramento per ingresso completo	1800		
FAAC realizzato con profili TK35 forniti	2600		
preassemblati e con guarnizioni per il vetro	3200		
(*)	4000		
	4600		

## INGRESSO CON 2 ANTE SCORREVOLI TELESCOPICHE + 2 ANTE FISSE LATERALI CON SOPRALUCE

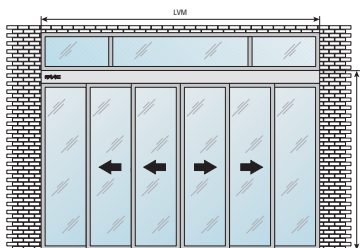

Descrizione	LVM mm	HVM 3500 mm	HVM 4000 mm
Serramento per ingresso completo	3000		
FAAC realizzato con profili TK35 forniti	4000		
preassemblati e con guarnizioni per il vetro	5000		
(*)	6100		

### Legenda

LVM = Larghezza vano muro

HVM = Altezza vano muro

(\*) vetro non incluso nella fornitura standard: può essere fornito su richiesta con sovrapprezzo.

PROFILI PER PORTE AUTOMATICHE  
DA 35 MM  
VERSIONE NON ASSEMBLATA

TK35



PROFILI PER PORTE AUTOMATICHE  
DA 35 MM  
VERSIONE NON ASSEMBLATA

TK35

## Profili per ingressi completi non assemblati Cod. Articolo: 1050031



Le tabelle seguenti riportano i prezzi degli ingressi completi, realizzati con profili in alluminio FAAC della serie TK35.

I profili TK35 hanno una sezione trasversale di 35 mm e possono ospitare vetrazioni di vario spessore (singoli o doppi), fino a 24mm.

I prezzi indicati sono riferiti ad ingressi realizzati con profili in finitura anodizzata argento, completi di guarnizioni in gomma e spazzolini per la tenuta all'aria.

Gli ingressi sono imballati con appositi imballi di cartone, in modo da essere protetti nella fase di trasporto.

Su richiesta l'ingresso può essere fornito con finitura superficiale verniciata RAL (a polvere) con un sovrapprezzo.

I prezzi indicati sono riferiti alla fornitura di ingressi con ante disassemblate e tagliate a misura; queste dovranno essere assemblate sul vetro a cura del cliente.

Nella fornitura non sono inclusi i seguenti componenti che possono essere ordinati a parte:

- automazione

Non sono inclusi nella quotazione i costi di trasporto, i costi di installazione, di attivazione e collaudo finale.

N.B.: Nel caso fosse necessario aggiungere la vetratura fare riferimento al listino TK35 assemblato.

## INGRESSO CON 1 ANTA SCORREVOLE (APERTURA DESTRA O SINISTRA)

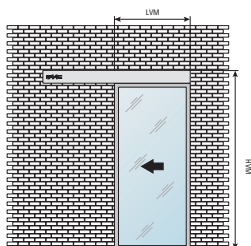

Descrizione	LVM mm	HVM 2500 mm	HVM 3000 mm
Serramento per ingresso completo FAAC realizzato con profili TK35 forniti non assemblati e con guarnizioni per il vetro (*)	1000		
	1200		
	1600		
	2000		

## INGRESSO CON 1 ANTA SCORREVOLE + 1 ANTA FISSA LATERALE (APERTURA DESTRA O SINISTRA)

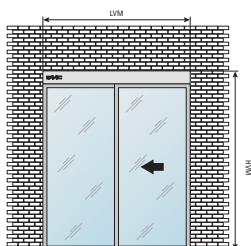

Descrizione	LVM mm	HVM 2500 mm	HVM 3000 mm
Serramento per ingresso completo FAAC realizzato con profili TK35 forniti non assemblati e con guarnizioni per il vetro (*)	1200		
	1600		
	2000		
	3000		

## INGRESSO CON 2 ANTE SCORREVOLI

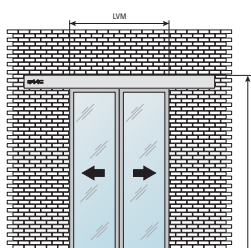

Descrizione	LVM mm	HVM 2500 mm	HVM 3000 mm
Serramento per ingresso completo FAAC realizzato con profili TK35 forniti non assemblati e con guarnizioni per il vetro (*)	1200		
	1600		
	2000		
	2600		
	3000		

## INGRESSO CON 2 ANTE SCORREVOLI + 2 ANTE FISSE LATERALI

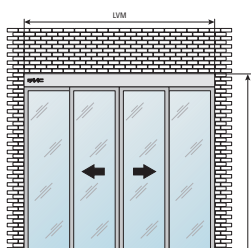

Descrizione	LVM mm	HVM 2500 mm	HVM 3000 mm
Serramento per ingresso completo FAAC realizzato con profili TK35 forniti non assemblati e con guarnizioni per il vetro (*)	2000		
	3000		
	4000		
	5000		

### Legenda

LVM = Larghezza vano muro

HVM = Altezza vano muro

(\*) vetro non incluso nella fornitura standard: può essere fornito su richiesta con sovrapprezzo.

(\*\*) In questa versione l'automazione deve essere installata dallo stesso lato dell'apertura a sfondamento.

## Profili per ingressi completi e sopra luce non assemblati Cod. Articolo: 1050031



Le tabelle seguenti riportano i prezzi degli ingressi completi con sopra luce, realizzati con profili in alluminio FAAC della serie TK35. I profili TK35 hanno una sezione trasversale di 35 mm e possono ospitare vetrazioni di vario spessore (singoli o doppi), fino a 24mm. I prezzi indicati sono riferiti ad ingressi realizzati con profili in finitura anodizzata argento, completi di guarnizioni in gomma e spazzolini per la tenuta all'aria. Gli ingressi sono imballati con appositi imballi di cartone, in modo da essere protetti nella fase di trasporto. Su richiesta l'ingresso può essere fornito con finitura superficiale verniciata RAL (a polvere) con un sovrapprezzo. I prezzi indicati sono riferiti alla fornitura di ingressi con ante disassemblate e tagliate a misura; queste dovranno essere assemblate sul vetro a cura del cliente. Nella fornitura non sono inclusi i seguenti componenti che possono essere ordinati a parte:

- automazione

Non sono inclusi nella quotazione i costi di trasporto, i costi di installazione, di attivazione e collaudo finale.  
N.B.: Nel caso fosse necessario aggiungere la vetrazione fare riferimento al listino TK35 assemblato.

## INGRESSO CON 1 ANTA SCORREVOLE + 1 ANTA FISSA LATERALE CON SOPRALUCE (APERTURA DESTRA O SINISTRA)

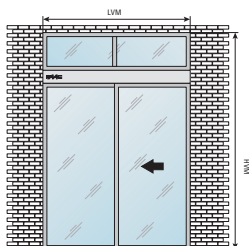

Descrizione	LVM mm	HVM 3500 mm	HVM 4000 mm
Serramento per ingresso completo FAAC	1600		
realizzato con profili TK35 forniti non	2000		
assemblati e con guarnizioni per il vetro (*)	3000		
	4000		

## INGRESSO CON 2 ANTE SCORREVOLI + 2 ANTE FISSE LATERALI CON SOPRALUCE

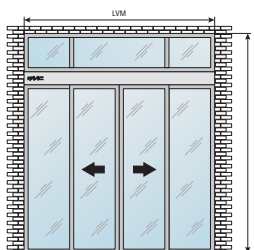

Descrizione	LVM mm	HVM 3500 mm	HVM 4000 mm
Serramento per ingresso completo FAAC	2000		
realizzato con profili TK35 forniti non	3000		
assemblati e con guarnizioni per il vetro (*)	4000		
	5000		

### Legenda

LVM = Larghezza vano muro

HVM = Altezza vano muro

(\*) vetro non incluso nella fornitura standard: può essere fornito su richiesta con sovrapprezzo.

(\*\*) In questa versione l'automazione deve essere installata dallo stesso lato dell'apertura a sfondamento.

## Profili per ingressi completi telescopici non assemblati

Cod. Articolo: 1050041



Le tabelle seguenti riportano i prezzi degli ingressi completi telescopici, realizzati con profili in alluminio FAAC della serie TK35.

I profili TK35 hanno una sezione trasversale di 35 mm e possono ospitare vetrazioni di vario spessore (singoli o doppi), fino a 24mm.

I prezzi indicati sono riferiti ad ingressi realizzati con profili in finitura anodizzata argento, completi di guarnizioni in gomma e spazzolini per la tenuta all'aria.

Gli ingressi sono imballati con appositi imballi di cartone, in modo da essere protetti nella fase di trasporto.

Su richiesta l'ingresso può essere fornito con finitura superficiale verniciata RAL (a polvere) con un sovrapprezzo.

I prezzi indicati sono riferiti alla fornitura di ingressi con ante disassemblate e tagliate a misura; queste dovranno essere assemblate sul vetro a cura del cliente.

Nella fornitura non sono inclusi i seguenti componenti che possono essere ordinati a parte:

- automazione

Non sono inclusi nella quotazione i costi di trasporto, i costi di installazione, di attivazione e collaudo finale.

N.B.: Nel caso fosse necessario aggiungere la vetratura fare riferimento al listino TK35 assemblato.

## INGRESSO CON 1 ANTA SCORREVOLE TELESCOPICA (APERTURA DESTRA O SINISTRA)

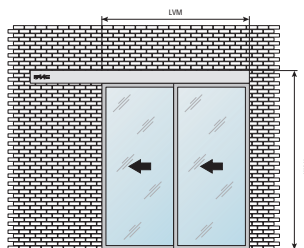

Descrizione	LVM mm	HVM 2500 mm	HVM 3000 mm
Serramento per ingresso completo FAAC realizzato con profili TK35 forniti non assemblati e con guarnizioni per il vetro (*)	1200		
	1600		
	2000		
	3000		

## INGRESSO CON 1 ANTA SCORREVOLE TELESCOPICA + 1 ANTA FISSA LATERALE (APERTURA DESTRA O SINISTRA)

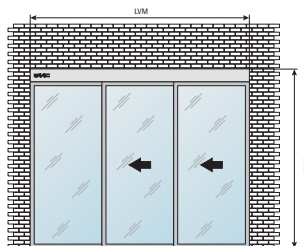

Descrizione	LVM mm	HVM 2500 mm	HVM 3000 mm
Serramento per ingresso completo FAAC realizzato con profili TK35 forniti non assemblati e con guarnizioni per il vetro (*)	1800		
	2600		
	3200		
	4000		
	4600		

## INGRESSO CON 2 ANTE SCORREVOLI TELESCOPICHE

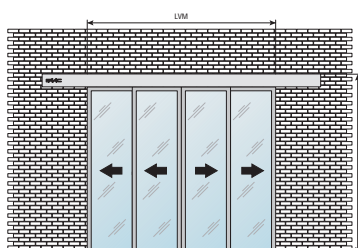

Descrizione	LVM mm	HVM 2500 mm	HVM 3000 mm
Serramento per ingresso completo FAAC realizzato con profili TK35 forniti non assemblati e con guarnizioni per il vetro (*)	2400		
	3200		
	4000		
	4600		

## INGRESSO CON 2 ANTE SCORREVOLI TELESCOPICHE + 2 ANTE FISSE LATERALI

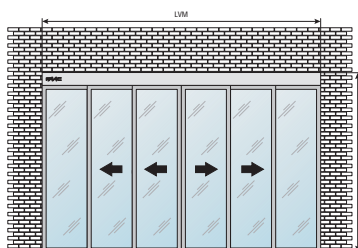

Descrizione	LVM mm	HVM 2500 mm	HVM 3000 mm
Ingresso completo FAAC realizzato con profili TK35 forniti non assemblati e con guarnizioni per il vetro (*)	3000		
	4000		
	5000		
	6100		

### Legenda

LVM = Larghezza vano muro

HVM = Altezza vano muro

(\*) vetro non incluso nella fornitura standard: può essere fornito su richiesta con sovrapprezzo.

(\*\*) In questa versione l'automazione deve essere installata dallo stesso lato dell'apertura a sfondamento.

## Profili per ingressi completi telescopici e sopra luce non assemblati Cod. Articolo: 1050041



Le tabelle seguenti riportano i prezzi degli ingressi completi telescopici con sopra luce, realizzati con profili in alluminio FAAC della serie TK35.

I profili TK35 hanno una sezione trasversale di 35 mm e possono ospitare vetrazioni di vario spessore (singoli o doppi), fino a 24mm.

I prezzi indicati sono riferiti ad ingressi realizzati con profili in finitura anodizzata argento, completi di guarnizioni in gomma e spazzolini per la tenuta all'aria.

Gli ingressi sono imballati con appositi imballi di cartone, in modo da essere protetti nella fase di trasporto.

Su richiesta l'ingresso può essere fornito con finitura superficiale verniciata RAL (a polvere) con un sovrapprezzo.

I prezzi indicati sono riferiti alla fornitura di ingressi con ante disassemblate e tagliate a misura; queste dovranno essere assemblate sul vetro a cura del cliente.

Nella fornitura non sono inclusi i seguenti componenti che possono essere ordinati a parte:

- automazione

Non sono inclusi nella quotazione i costi di trasporto, i costi di installazione, di attivazione e collaudo finale.

N.B.: Nel caso fosse necessario aggiungere la vetrazione fare riferimento al listino TK35 assemblato.



## INGRESSO CON 1 ANTA SCORREVOLE TELESCOPICA + 1 ANTA FISSA LATERALE CON SOPRALUCE (APERTURA DESTRA O SINISTRA)

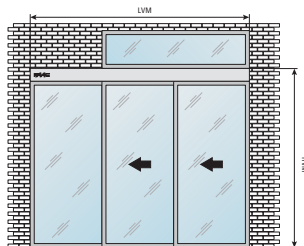

Descrizione	LVM mm	HVM 3500 mm	HVM 4000 mm
	1800		
Serramento per ingresso completo FAAC	2600		
realizzato con profili TK35 forniti non	3200		
assemblati e con guarnizioni per il vetro (*)	4000		
	4600		

## INGRESSO CON 2 ANTE SCORREVOLI TELESCOPICHE + 2 ANTE FISSE LATERALI CON SOPRALUCE

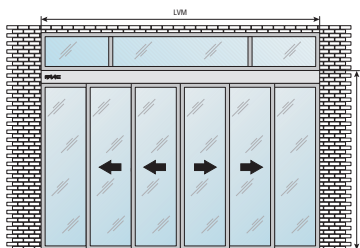

Descrizione	LVM mm	HVM 3500 mm	HVM 4000 mm
	2300		
Serramento per ingresso completo FAAC	3000		
realizzato con profili TK35 forniti non	4000		
assemblati e con guarnizioni per il vetro (*)	5000		

### Legenda

LVM = Larghezza vano muro

HVM = Altezza vano muro

(\*) vetro non incluso nella fornitura standard: può essere fornito su richiesta con sovrapprezzo.

(\*\*) In questa versione l'automazione deve essere installata dallo stesso lato dell'apertura a sfondamento.

# PROFILI PER PORTE AUTOMATICHE DA 20 MM

## TK20

# PROFILI PER PORTE AUTOMATICHE DA 20 MM

TK20

## Profili per ingressi completi

Cod. Articolo: 1055631



Le tabelle seguenti riportano i prezzi degli ingressi completi, realizzati con profili in alluminio FAAC serie TK20.

I profili TK20 hanno una sezione trasversale di 20 mm e possono ospitare vetrazioni di vario spessore (8 o 10 mm).

I prezzi indicati sono riferiti ad ingressi realizzati con profili in finitura anodizzata argento, completi di guarnizioni in gomma e spazzolini per la tenuta all'aria.

Gli ingressi sono imballati in scatole di montaggio in cartone: data la loro natura le ante non vengono fornite preassemblate.

Su richiesta l'ingresso può essere fornito con finitura superficiale verniciata RAL (a polvere) con un sovrapprezzo.

Nella fornitura non sono inclusi i seguenti componenti che possono essere ordinati a parte:

- automazione
- vetrazioni

Non sono inclusi nella quotazione i costi di trasporto, i costi di installazione, di attivazione e collaudo finale.

## INGRESSO CON 1 ANTA SCORREVOLE (APERTURA DESTRA O SINISTRA)

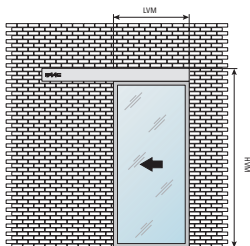

Descrizione	LVM mm	HVM 2500 mm	HVM 3000 mm
Serramento per ingresso completo	1000		
FAAC realizzato con profili TK20 forniti	1200		
disassemblati e con guarnizioni per il vetro	1600		
(*)	2000		

## INGRESSO CON 1 ANTA SCORREVOLE + 1 ANTA FISSA LATERALE (APERTURA DESTRA O SINISTRA)

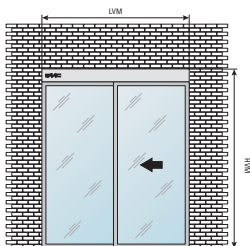

Descrizione	LVM mm	HVM 2500 mm	HVM 3000 mm
Serramento per ingresso completo	1200		
FAAC realizzato con profili TK20 forniti	1600		
disassemblati e con guarnizioni per il vetro	2000		
(*)	2400		

## INGRESSO CON 2 ANTE SCORREVOLI

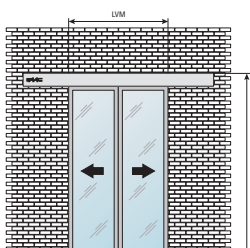

Descrizione	LVM mm	HVM 2500 mm	HVM 3000 mm
Serramento per ingresso completo	1200		
FAAC realizzato con profili TK20 forniti	1500		
disassemblati e con guarnizioni per il vetro	2000		
(*)	2600		
	3000		

## INGRESSO CON 2 ANTE SCORREVOLI + 2 ANTE FISSE LATERALI

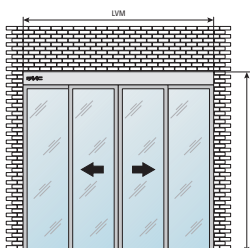

Descrizione	LVM mm	HVM 2500 mm	HVM 3000 mm
Serramento per ingresso completo	2000		
FAAC realizzato con profili TK20 forniti	3000		
disassemblati e con guarnizioni per il vetro	4000		
(*)	5000		

LVM = Larghezza vano muro

HVM = Altezza vano muro

(\*) vetro non incluso nella fornitura standard: può essere fornito su richiesta con sovrapprezzo.

## Profili per ingressi completi e sopra luce

Cod. Articolo: 1055631



Le tabelle seguenti riportano i prezzi degli ingressi completi, realizzati con profili in alluminio FAAC serie TK20.

I profili TK20 hanno una sezione trasversale di 20 mm e possono ospitare vetrazioni di vario spessore (8 o 10 mm).

I prezzi indicati sono riferiti ad ingressi realizzati con profili in finitura anodizzata argento, completi di guarnizioni in gomma e spazzolini per la tenuta all'aria.

Gli ingressi sono imballati in scatole di montaggio in cartone: data la loro natura le ante non vengono fornite preassemblate.

Su richiesta l'ingresso può essere fornito con finitura superficiale verniciata RAL (a polvere) con un sovrapprezzo.

Nella fornitura non sono inclusi i seguenti componenti che possono essere ordinati a parte:

- automazione
- vetrazioni

Non sono inclusi nella quotazione i costi di trasporto, i costi di installazione, di attivazione e collaudo finale.

### INGRESSO CON 1 ANTA SCORREVOLE CON SOPRALUCE (APERTURA DESTRA O SINISTRA)

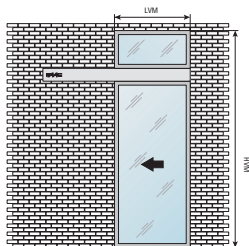

Descrizione	LVM mm	HVM 3450 mm	HVM 4000 mm
Serramento per ingresso completo	1000		
FAAC realizzato con profili TK20 forniti	1200		
disassemblati e con guarnizioni per il vetro	1600		
(*)	2000		

### INGRESSO CON 1 ANTA SCORREVOLE + 1 ANTA FISSA LATERALE CON SOPRALUCE (APERTURA DESTRA O SINISTRA)

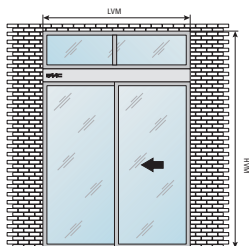

Descrizione	LVM mm	HVM 3450 mm	HVM 4000 mm
Serramento per ingresso completo	1200		
FAAC realizzato con profili TK20 forniti	1600		
disassemblati e con guarnizioni per il vetro	2000		
(*)	2400		

### INGRESSO CON 2 ANTE SCORREVOLI CON SOPRALUCE

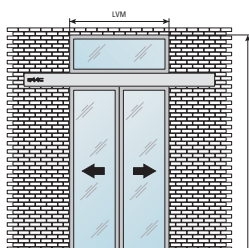

Descrizione	LVM mm	HVM 3450 mm	HVM 4000 mm
Serramento per ingresso completo	1200		
FAAC realizzato con profili TK20 forniti	1600		
disassemblati e con guarnizioni per il vetro	2000		
(*)	2600		
	3000		

### INGRESSO CON 2 ANTE SCORREVOLI + 2 ANTE FISSE LATERALI CON SOPRALUCE

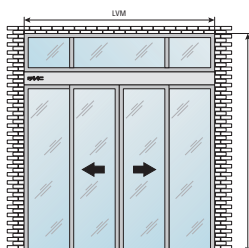

Descrizione	LVM mm	HVM 3450 mm	HVM 4000 mm
Serramento per ingresso completo	2000		
FAAC realizzato con profili TK20 forniti	3000		
preassemblati e con guarnizioni per il vetro	4000		
(*)	5000		

LVM = Larghezza vano muro

HVM = Altezza vano muro

(\*) vetro non incluso nella fornitura standard: può essere fornito su richiesta con sovrapprezzo.

## Profili per ingressi completi telescopici

Cod. Articolo: 1055641



Le tabelle seguenti riportano i prezzi degli ingressi completi telescopici, realizzati con profili in alluminio FAAC serie TK20.

I profili TK20 hanno una sezione trasversale di 20 mm e possono ospitare vetrazioni di vario spessore (8 o 10 mm).

I prezzi indicati sono riferiti ad ingressi realizzati con profili in finitura anodizzata argento, completi di guarnizioni in gomma e spazzolini per la tenuta all'aria.

Gli ingressi sono imballati in scatole di montaggio in cartone: data la loro natura le ante non vengono fornite preassemblate.

Su richiesta l'ingresso può essere fornito con finitura superficiale verniciata RAL (a polvere) con un sovrapprezzo.

Nella fornitura non sono inclusi i seguenti componenti che possono essere ordinati a parte:

- automazione
- vetrazioni

Non sono inclusi nella quotazione i costi di trasporto, i costi di installazione, di attivazione e collaudo finale.



## INGRESSO CON 1 ANTA SCORREVOLE TELESCOPICA (APERTURA DESTRA O SINISTRA)

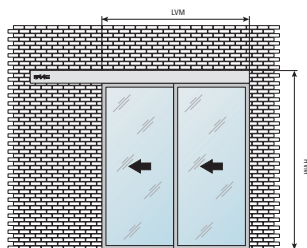

Descrizione	LVM mm	HVM 2500 mm	HVM 3000 mm
Serramento per ingresso completo	1200		
FAAC realizzato con profili TK20 forniti	1600		
preassemblati e con guarnizioni per il vetro	2000		
(*)	3000		

## INGRESSO CON 1 ANTA SCORREVOLE TELESCOPICA + 1 ANTA FISSA LATERALE (APERTURA DESTRA O SINISTRA)

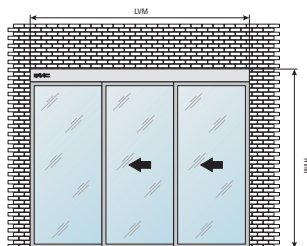

Descrizione	LVM mm	HVM 2500 mm	HVM 3000 mm
Serramento per ingresso completo	1800		
FAAC realizzato con profili TK20 forniti	2600		
preassemblati e con guarnizioni per il vetro	3200		
(*)	4000		

## INGRESSO CON 2 ANTE SCORREVOLI TELESCOPICHE

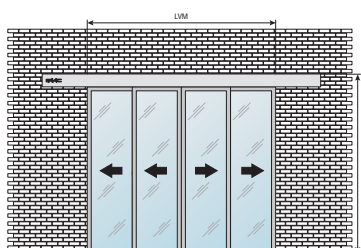

Descrizione	LVM mm	HVM 2500 mm	HVM 3000 mm
Serramento per ingresso completo	2400		
FAAC realizzato con profili TK20 forniti	3200		
preassemblati e con guarnizioni per il vetro	4000		
(*)	4600		

## INGRESSO CON 2 ANTE SCORREVOLI TELESCOPICHE + 2 ANTE FISSE LATERALI

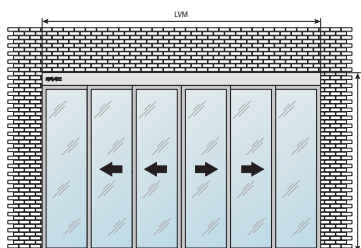

Descrizione	LVM mm	HVM 2500 mm	HVM 3000 mm
Serramento per ingresso completo	3000		
FAAC realizzato con profili TK20 forniti	4000		
preassemblati e con guarnizioni per il vetro	5000		
(*)	6100		

LVM = Larghezza vano muro

HVM = Altezza vano muro

(\*) vetro non incluso nella fornitura standard: può essere fornito su richiesta con sovrapprezzo.

# AUTOMAZIONI PER PORTE A BATTENTE

## Indice

950N2	138
A951	148
A952	158

# AUTOMAZIONI PER PORTE A BATTENTE

Modello	Lunghezza anta	Peso max anta braccio a pattino	Peso max anta a braccio articolato
950N2	da 700 a 1400	da 71 a 286 Kg	da 92 a 367 Kg
A951	da 700 a 1100	100 Kg	100 Kg
A952	da 700 a 1600	da 80 a 800 Kg	da 150 a 700 Kg

Schemi di installazione tipo a pag. 222

## Automatismi per porte a battente

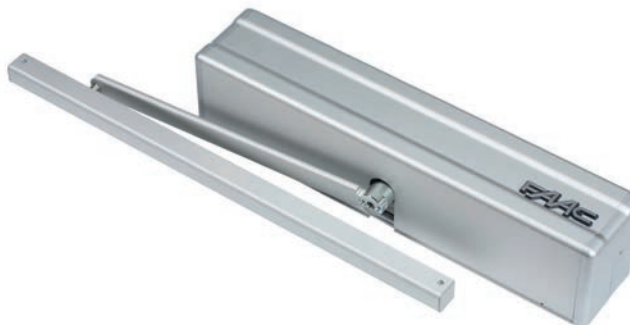

Lunghezza anta

da 700 a 1400

Peso max anta

da 286 a 367 Kg

- L'automazione 950N2, conforme alla EN16005, permette di movimentare la porta, con peso oltre 360 Kg, in assoluta silenziosità e in servizio continuo.
- Il carter di copertura è in alluminio anodizzato argento.



EN16005



### CARATTERISTICHE TECNICHE

Modello	950N2
Tensione di alimentazione di rete	220-240 V~ - 50/60 Hz
Potenza max	100 W
Potenza in stand-by	5 W
Frequenza di utilizzo	100%
Motore elettrico	Motore alimentato a 24V $\overline{\text{---}}$
Carico max accessori	1A - 24V $\overline{\text{---}}$
Tensione di alimentazione elettroserratura	(N.O./N.C.) 24V $\overline{\text{---}}$ / 500mA max
Dimensioni (LxPxH)	530x160x105 mm
Peso	10 Kg
Funzionamento in mancanza di tensione di rete	Apertura manuale a spingere/tirare - Chiusura a molla
Angolo max apertura anta	100° ÷ 125°
Regolazione velocità apertura	4 ÷ 10 s (regolabile)
Regolazione velocità chiusura	4 ÷ 10 s (regolabile)
Regolazione apertura parziale	10% ÷ 90% dell'apertura totale
Tempo di pausa	0 ÷ 30 s
Tempo pausa notte	0 ÷ 90 s
Encoder	Di serie
Monitoraggio sensori protezione (EN16005)	Di serie (escludibile)
Movimentazione Low Energy (EN16005)	Di serie (escludibile)
Temperatura ambiente di esercizio	-20°C ÷ +55°C
Grado di protezione	IP 23 (solo per uso interno)
Conformità alle norme	EN 16005; EN 61000-6-2; EN 61000-6-3; EN 13849-1; EN13849-2

NOTA: Per ottenere la versione con il carter di protezione in plastica occorre acquistare il 950N2 senza carter (cod. 2050042) e aggiungere separatamente il carter plastico (cod. 428328)

### L'AUTOMAZIONE 950N2 COMPLETA PREVEDE I SEGUENTI COMPONENTI:

#### UNITÀ DI CONTROLLO

- Unità di controllo a microprocessore integrata con autodiagnosi e verifica continua su tutte le funzioni della porta
- Sicurezza antischiacciamento attiva sia in chiusura che in apertura grazie ad un encoder magnetico ad elevata precisione
- Selettore funzioni integrato nell'operatore con logiche: AUTOMATICO - MANUALE/NOTTE - APERTO
- Autoapprendimento delle posizioni porta "aperta" e "chiusa"
- Selezione del tipo di braccio utilizzato
- Funzione "COLPO DI CHIUSURA" per garantire la chiusura della porta anche in presenza di forte vento
- Funzione "Sicurezza STOP parziale" che definisce lo spazio di rilevazione della sicurezza in apertura
- Funzione "PUSH and GO" che comanda l'apertura motorizzata dopo una spinta manuale iniziale della porta
- Funzione "SCP" per aumentare la forza nella parte finale della chiusura
- Funzione "HOLD-CLOSE", l'automazione si oppone al tentativo di apertura della porta causata da colpi d'aria o manualmente

- Predisposizione per tastiera funzioni KP EVO, LK EVO e KS EVO
- L'utilizzo della tastiera funzioni KP EVO permette di ottenere le seguenti funzioni:
  - inserimento Password di accesso utente e installatore;
  - regolazioni velocità apertura e chiusura;
  - regolazione forza in apertura e chiusura;
  - regolazione antischiacciamento;
  - regolazione tempo pausa;
  - gestione della diagnostica;
  - gestione calendario settimanale;
  - gestione lock;
  - programmazione I/O;
  - avviso cicli di manutenzione;
  - visualizzazione cicli effettuati;
- versione MASTER-SLAVE per le porte a doppia anta;
- funzione INTERBLOCCO;
- funzione INTERCOM;
- Aggiornamento firmware e download/upload di alcune informazioni (configurazioni, timer, log) tramite chiavetta USB;

#### GRUPPO DI AZIONAMENTO COMPLETO DI:

- Automazione elettromeccanica FAAC per

- porte a battente con motore in corrente continua e molla di richiamo
- Carter di copertura in alluminio anodizzato argento
- Bracci di azionamento in alluminio estruso (da ordinare a parte)
- Installazione sia sull'architrave che sulla porta con apertura verso l'esterno o verso l'interno
- Funzionamento manuale in caso di mancanza di alimentazione elettrica e richiusura a molla

# XPB ON

## Sensori ad infrarossi



**EN16005**

Modello	Descrizione	Codice articolo
XPB34-1 ON	L 340 mm (1pz)	105094
XPB70-1 ON	L 700 mm (1pz)	105095
XPB90-2 ON	L 900 mm (1pz)	105096
XPB34-1 ON	L 340 mm - fornitura in kit (a partire da 6pz)	105094
XPB70-1 ON	L 700 mm - fornitura in kit (a partire da 6pz)	105095
XPB90-2 ON	L 900 mm - fornitura in kit (a partire da 6pz)	105096

### CARATTERISTICHE TECNICHE

Modello	XPB-ON
Tecnologia	Infrarosso attivo con soppressione dello sfondo
Zona di rilevazione	400 mm (L) x 70 mm (P)
Numero spot	4
Altezza di installazione	da 1,1 m a 3,5 m (secondo riflettività suolo)
Modo di rilevazione	Presenza (e movimento)
Tempo di mantenimento contatto	Infinita
Tensione di alimentazione	12-24V~ (+/- 10%) - Uscita relay; 12-30V $\overline{\text{---}}$ (-5% / +10%) - Uscita transistor

# XPB SCAN

## Sensore laser

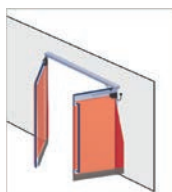

Modello	Descrizione	Codice articolo
XPB-SCAN DX	Sensore laser per porte a battente applicazione destra	105044
XPB-SCAN SX	Sensore laser per porte a battente applicazione sinistra	105046
XPB-SCAN DX+SX	Coppia di sensori laser per porte a battente applicazione destra e sinistra	105047

### CARATTERISTICHE TECNICHE

Modello	XPB SCAN
Tensione di alimentazione di rete	12 V - 24 $\pm$ 15%
Potenza max	< 2 W
Dimensione trave (P x H)	142 mm (L) x 85 mm (A) x 23 mm (P) (telaio di montaggio + 7 mm)
Distanza max di rilevazione	4 m (diag) con 2% di riflettività (ex.: a L = 1,5 m -> max. H = 3,7 m)
Zona di rilevazione	Protezione dell'anta: 90° / Protezione della zona cerniera: 16°
Angolo d'inclinazione	+2° a +10° (senza la staffa di montaggio)
Risoluzione laser angolare	Protezione dell'anta: 1,3° / Protezione della zona cerniera: 0,2°
Caratteristiche emissione laser	Lunghezza d'onda 905 nm; max. uscita impulsi 25 W; Classe 1
Dimensioni (LxPxH)	142 mm (L) x 85 mm (A) x 23 mm (P) (telaio di montaggio + 7 mm)
Temperatura ambiente di esercizio	-30°C a +60°C sotto tensione; 0-95 % senza condensa
Grado di protezione	IP54
Velocità min di rilevazione	2°/sec
Tipo di materiale carter	PC/ASA - nero
Tempo di risposta	Protezione dell'anta: max 50 ms / Protezione della zona cerniera: max 90 ms
Modo di rilevazione	Presenza
Tecnologia	LASER-scanner, misura del tempo di volo
Tipologia di uscita	2 RELE' ELETTRONICI (isolamento galvanizzato - senza polarità) Corrente max. d'uscita: 100 mA Tensione Contatti: 42V ~/ $\pm$
Conformità alle norme	EMC 2014/30/EU; LVD 2014/35/EU; MD 2006/42/EC; RoHS2 2011/65/EU; EN 12978; EN ISO 13849-1 PI "d" / CAT2; IEC 60825-1; EN 60950-1; EN 61000-6-2; EN 61000-6-3; EN 62061 SIL 2; DIN 18650-1 Chapter 5.7.4 (testbody A); EN 16005 Chapter 4.6.8 (testbody A)

# XPB SCAN 3D

## Sensore laser

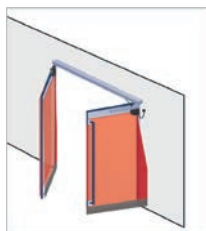

EN16005



- Grazie alla tecnologia laser a tempo di volo (ToF), il suo campo di rilevazione volumetrica copre l'intera area di apertura della porta, garantendo agli utenti maggiore comfort e sicurezza, senza contatto
- Previene i movimenti improvvisi delle ante della porta
- L'area di rilevazione, che copre l'intero battente e la zona di cesoimento, è stata aumentata per evitare qualsiasi rischio di contatto

Modello	Descrizione	Codice articolo
XPB-SCAN 3D DX	Sensore laser per porte a battente applicazione destra	105932
XPB-SCAN 3D SX	Sensore laser per porte a battente applicazione sinistra	105933
XPB-SCAN 3D DX+SX	Coppia di sensori laser per porte a battente applicazione destra e sinistra	105934



### CARATTERISTICHE TECNICHE

Modello	XPB SCAN 3D
Tensione di alimentazione	12 V - 24 $\overline{---}$ +/-15%
Potenza max	< 2 W
Dimensioni (LxPxH)	145 mm (L) x 88 mm (A) x 60 mm (P) (telaio di montaggio + 7 mm)
Distanza max di rilevazione	4 m (diag) con 2% di riflettività (ex.: a L = 1,5 m -> max. H = 3,7 m)
Zona di rilevazione	Sicurezza del battente porta: 80° / Sicurezza area cerniere: 20°
Angolo d'inclinazione	da 0° a + 5° (senza base di montaggio)
Risoluzione laser angolare	Tenda 1: 0,2° / Tenda 2: 1° / Tenda 3: 1,7° / Tenda 4: 2,5°
Caratteristiche emissione laser	Lunghezza d'onda 905 nm; max. uscita impulsi 25 W; Classe 1
Temperatura ambiente di esercizio	-25°C a +60°C
Grado di protezione	IP44 (EN 60529)
Velocità min di rilevazione	-
Tipo di materiale carter	PC/ASA - nero
Modo di rilevazione	Presenza
Tempo di risposta	Typ. <120 ms / Max. 220 ms (tenda 2)
Tecnologia	Scanner LASER, misurazione del tempo di volo (ToF) 3 RELE' ELETTRONICI (isolamento galvanizzato - senza polarità)
Tipologia di uscita	Corrente max. d'uscita: 100 mA Tensione Contatti: 42V $\overline{---}$
Certificazioni	EN 12978; EN ISO 13849-1 Pl "d"/ CAT2; IEC 60825-1; EN 60950-1; EN 61000-6-2; EN 61000-6-3; EN 62061 SIL 2; DIN 18650-1 (corpo di prova CA); EN 16005 (corpo di prova CA)



# KP EVO

## Tastiera funzioni e programmazione



- Opzionale.
- La tastiera di programmazione KP EVO è predisposta per ricevere il display di programmazione.

Modello	Descrizione	Codice articolo
KP EVO	Tastiera funzioni e programmazione	790022



### CARATTERISTICHE TECNICHE

Modello	KP EVO
Funzioni operative	Manuale (solo con chiave o cod. sicurezza EN16005) Notte (solo con chiave o cod. sicurezza EN16005) Automatico Monodirezionale Monodirezionale parziale Apertura parziale Aperto
Funzioni selezionabili	Setup, Reset, Inibizione tastiera
Selezione funzioni operative	Tramite pulsanti con indicazione su display della funzione selezionata. Possibilità di bloccare la tastiera tramite ponticello o combinazione di tasti Inserimento Password di accesso utente e installatore Regolazione velocità di apertura e chiusura Regolazione forza in apertura e chiusura Regolazione antischiacciamento Regolazione tempi di pausa Abitazione Energy Saving Gestione della diagnostica Gestione calendario settimanale Gestione kit batteria e blocco motore Programmazione I/O Avviso cicli manutenzione Visualizzazione del numero di cicli effettuati
Principali funzioni di programmazione	
Programmazione	Completa con accesso con codice PROGRAMMATORE e basilare con codice UTENTE

# LK EVO

## Selettore funzioni



- Fornita come accessorio, consente l'accesso alle funzioni principali dell'automatismo e ne indica l'abilitazione tramite led

Modello	Descrizione	Codice articolo
LK EVO	Selettore funzioni	790024



### CARATTERISTICHE TECNICHE

Modello	LK EVO
Funzioni operative	Manuale, Automatico, Notte, Aperto, Monodirezionale, Apertura parziale
Selezione funzioni operative	Tramite pulsanti con indicazione led della funzione selezionata
Funzioni selezionabili	Setup, Reset, Inibizione tastiera (anche tramite ponticello)
Diagnostica	Tramite combinazioni di led lampeggianti

# KS EVO

## Selettore funzioni a chiave



- Fornito come accessorio, consente l'accesso alle funzioni principali dell'automatismo e alla modifica delle stesse tramite chiave fornita in dotazione (n° 2 chiavi)
- Installazione ad incasso, per applicazioni a parete (vedi nota)

Modello	Descrizione	Codice articolo
KS EVO	Selettore funzioni a chiave	790942



### CARATTERISTICHE TECNICHE

Modello	KS EVO
Funzioni operative	Manuale, Automatico, Notte, Aperto, Monodirezionale, Apertura parziale
Selezione funzioni operative	Tramite chiave con indicazione led della funzione selezionata
Diagnostica	Tramite combinazioni di led lampeggianti

### NOTA

Compatibile con scatole a 2 moduli da parete per installazioni superficiali (es. 502BI)

## BRACCI DI AZIONAMENTO



Braccio articolato a spingere (profondità stipite max 250 mm)

390039



Braccio a pattino corto (lunghezza anta max 800 mm)

390041



Braccio a pattino standard (lunghezza anta maggiore 800 mm)

390040



Prolunga albero operatore H=50 mm

390042



Prolunga albero operatore H=80 mm

390043

## ACCESSORI



Carter in alluminio anodizzato (lunghezza 3 m)

727312



Coppia fianchetti laterali con carter in alluminio

727931



T20 E Installazione da parete ♦

401012



T20 I Installazione da incasso ♦

401014



Serratura a cilindro europeo (T20-T21-XK30) e chiave personalizzata da 1 a 10

712052-61



Pulsante a gomito in plastica (dim. 95 x 250 mm)

401003

>>



Pulsante a gomito in alluminio (dim. 95 x 250 mm)

401004



Carter di copertura in plastica verniciata

428328



XMS CH pulsante a sfioro

105930



XMS CH IN pulsante a sfioro

105938

>>



XMS CHA pulsante a sfioro

105931



XMS CHA IN pulsante a sfioro

105939



Radar a microonde monodirezionale XBFRM1

105091

## NOTA

- ♦ N.B.: le fotocellule sono dispositivi ausiliari di sicurezza. Per il corretto utilizzo nei paesi dove vige la norma EN16005 fare riferimento alla norma stessa.
- ♦ Forniti senza serratura

# AUTOMAZIONI PER PORTE A BATTENTE

## A951



## Automatismi per porte a battente (per interni)



Lunghezza anta

da 700 a 1100

Peso max anta

100 Kg

- L'automazione A951 permette di comandare l'apertura e la chiusura della porta interna in assoluta silenziosità e fluidità di funzionamento.
- Il carter di copertura è fornito in alluminio estruso anodizzato
- Realizzato in conformità alla nuova Norma Europea EN 16005; la velocità e la forza vengono programmate in funzione delle dimensioni della porta.
- Grazie all'accurata scelta dei componenti meccanici ed elettronici l'automazione A951 è in grado di movimentare ante da 700 a 1100 mm con peso di 100 kg in servizio continuo garantendo in qualsiasi momento l'assoluta sicurezza di funzionamento.



EN16005



### CARATTERISTICHE TECNICHE

Modello	A951
Tensione di alimentazione di rete	220-240 V~ - 50/60 Hz
Potenza max	100 W
Potenza in stand-by	5W
Frequenza di utilizzo	100%
Tensione di alimentazione elettroserratura	25Nm
Motore elettrico	Motore alimentato a 24V $\overline{---}$
Carico max accessori	1A - 24V $\overline{---}$
Tensione di alimentazione elettroserratura	(N.O./N.C.) 24V $\overline{---}$ / 500mA max
Dimensioni (LxPxH)	575x60x70 mm
Peso	7 Kg
Funzionamento in mancanza di tensione di rete	Apertura manuale a spingere/tirare
Angolo max apertura anta	100° $\div$ 125°
Regolazione velocità apertura	4 $\div$ 10 s (regolabile)
Regolazione velocità chiusura	4 $\div$ 10 s (regolabile)
Regolazione apertura parziale	Di serie (regolabile)
Tempo di pausa	0 $\div$ 30 s
Tempo pausa notte	0 $\div$ 90 s
Encoder	Di serie
Monitoraggio sensori protezione (EN16005)	Di serie (escludibile)
Movimentazione Low Energy (EN16005)	Di serie (escludibile)
Temperatura ambiente di esercizio	-20°C $\div$ +55°C
Grado di protezione	IP 23 (solo per uso interno)
Conformità alle norme	EN16005; EN61000-6-2; EN61000-6-3 ; EN13849

## MODELLI FAMIGLIA

Modello	Descrizione	Vano passaggio (mm)	Peso max anta con braccio articolato (Kg)	Peso max anta con braccio a pattino (Kg)	Codice articolo
A951	Con apparecchiatura elettronica, selettore funzioni e carter di copertura in alluminio anodizzato	700 ÷ 1100	100	100	105951
Bracci	Braccio a pattino				390167
	Braccio articolato				390169

## L'AUTOMAZIONE A951 COMPLETA PREVEDE I SEGUENTI COMPONENTI:

### UNITÀ DI CONTROLLO A951

- Unità di controllo a microprocessore integrata con autodiagnosi e verifica continua su tutte le funzioni della porta
- Sicurezza antischiacciamento attiva sia in chiusura che in apertura
- Selettore funzioni integrato nell'operatore con logiche: AUTOMATICO - MANUALE/NOTTE - APERTO
- Funzione "ANTI-INTRUSIONE", la porta si oppone al tentativo di apertura manuale
- Funzione "PUSH and GO " selezionabile
- Predisposizione per tastiera funzioni KP EVO, LK EVO e KS EVO
- L'utilizzo della tastiera funzioni KP EVO permette di ottenere le seguenti principali funzioni:
  - regolazioni velocità apertura e chiusura;
  - regolazione forza in apertura e chiusura;
  - regolazione antischiacciamento;
  - regolazione tempo pausa;
  - gestione della diagnostica;
  - calendario settimanale;
  - gestione kit batteria e lock;
  - programmazione I/O;
  - avviso cicli manutenzione;
  - visualizzazione cicli effettuati;
  - versione MASTER-SLAVE per le porte a doppia anta (con scheda comunicazione);
  - funzione INTERBLOCCO (con scheda comunicazione);
  - funzione INTERCOM (con scheda comunicazione);
- Aggiornamento firmware e download/upload (configurazioni, timer e log) tramite chiavetta USB
- Uso di radiocomandi FAAC (con scheda comunicazione)
- Uso di accessori BUS-2EASY (con scheda comunicazione)

### GRUPPO DI AZIONAMENTO COMPLETO DI:

- Automazione elettromeccanica FAAC per porte a battente con motore in corrente continua
- Carter di protezione alluminio anodizzato
- Bracci di azionamento articolati e a pattino con carter in alluminio anodizzato (da ordinare a parte)
- Installazione sull'architrave con apertura verso l'esterno o verso l'interno
- Funzionamento manuale in caso di mancanza di alimentazione elettrica
- Batteria opzionale

# XPB ON

## Sensori ad infrarossi



**EN16005**

Modello	Descrizione	Codice articolo
XPB34-1 ON	L 340 mm (1pz)	105094
XPB70-1 ON	L 700 mm (1pz)	105095
XPB90-2 ON	L 900 mm (1pz)	105096
XPB34-1 ON	L 340 mm - fornitura in kit (a partire da 6pz)	105094
XPB70-1 ON	L 700 mm - fornitura in kit (a partire da 6pz)	105095
XPB90-2 ON	L 900 mm - fornitura in kit (a partire da 6pz)	105096

### CARATTERISTICHE TECNICHE

Modello	XPB-ON
Tecnologia	Infrarosso attivo con soppressione dello sfondo
Zona di rilevazione	400 mm (L) x 70 mm (P)
Numero spot	4
Altezza di installazione	da 1,1 m a 3,5 m (secondo riflettività suolo)
Modo di rilevazione	Presenza (e movimento)
Tempo di mantenimento contatto	Infinita
Tensione di alimentazione	12-24V~ (+/- 10%) - Uscita relay; 12-30V $\overline{\text{---}}$ (-5% / +10%) - Uscita transistor



# XPB SCAN

## Sensore laser

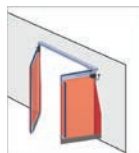

**EN16005**



Modello	Descrizione	Codice articolo
XPB-SCAN DX	Sensore laser per porte a battente applicazione destra	105044
XPB-SCAN SX	Sensore laser per porte a battente applicazione sinistra	105046
XPB-SCAN DX+SX	Coppia di sensori laser per porte a battente applicazione destra e sinistra	105047

### CARATTERISTICHE TECNICHE

Modello	XPB SCAN
Tensione di alimentazione di rete	12 V - 24 $\pm$ 15%
Potenza max	< 2 W
Dimensione trave (P x H)	142 mm (L) x 85 mm (A) x 23 mm (P) (telaio di montaggio + 7 mm)
Distanza max di rilevazione	4 m (diag) con 2% di riflettività (ex.: a L = 1,5 m -> max. H = 3,7 m)
Zona di rilevazione	Protezione dell'anta: 90° / Protezione della zona cerniera: 16°
Angolo d'inclinazione	+2° a + 10° (senza la staffa di montaggio)
Risoluzione laser angolare	Protezione dell'anta: 1,3° / Protezione della zona cerniera: 0,2°
Caratteristiche emissione laser	Lunghezza d'onda 905 nm; max. uscita impulsi 25 W; Classe 1
Dimensioni (LxPxH)	142 mm (L) x 85 mm (A) x 23 mm (P) (telaio di montaggio + 7 mm)
Temperatura ambiente di esercizio	-30°C a +60°C sotto tensione; 0-95 % senza condensa
Grado di protezione	IP54
Velocità min di rilevazione	2°/sec
Tipo di materiale carter	PC/ASA - nero
Tempo di risposta	Protezione dell'anta: max 50 ms / Protezione della zona cerniera: max 90 ms
Modo di rilevazione	Presenza
Tecnologia	LASER-scanner, misura del tempo di volo
Tipologia di uscita	2 RELE' ELETTRONICI (isolamento galvanizzato - senza polarità) Corrente max. d'uscita: 100 mA Tensione Contatti: 42V $\pm$ 15%
Conformità alle norme	EMC 2014/30/EU; LVD 2014/35/EU; MD 2006/42/EC; RoHS2 2011/65/EU; EN 12978; EN ISO 13849-1 PI "d" / CAT2; IEC 60825-1; EN 60950-1; EN 61000-6-2; EN 61000-6-3; EN 62061 SIL 2; DIN 18650-1 Chapter 5.7.4 (testbody A); EN 16005 Chapter 4.6.8 (testbody A)

# XPB SCAN 3D

## Sensore laser

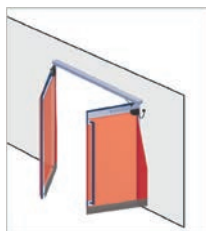

EN16005



- Grazie alla tecnologia laser a tempo di volo (ToF), il suo campo di rilevazione volumetrica copre l'intera area di apertura della porta, garantendo agli utenti maggiore comfort e sicurezza, senza contatto
- Previene i movimenti improvvisi delle ante della porta
- L'area di rilevazione, che copre l'intero battente e la zona di cesoimento, è stata aumentata per evitare qualsiasi rischio di contatto

Modello	Descrizione	Codice articolo
XPB-SCAN 3D DX	Sensore laser per porte a battente applicazione destra	105932
XPB-SCAN 3D SX	Sensore laser per porte a battente applicazione sinistra	105933
XPB-SCAN 3D DX+SX	Coppia di sensori laser per porte a battente applicazione destra e sinistra	105934



### CARATTERISTICHE TECNICHE

Modello	XPB SCAN 3D
Tensione di alimentazione	12 V - 24 $\overline{---}$ +/-15%
Potenza max	< 2 W
Dimensioni (LxPxH)	145 mm (L) x 88 mm (A) x 60 mm (P) (telaio di montaggio + 7 mm)
Distanza max di rilevazione	4 m (diag) con 2% di riflettività (ex.: a L = 1,5 m -> max. H = 3,7 m)
Zona di rilevazione	Sicurezza del battente porta: 80° / Sicurezza area cerniere: 20°
Angolo d'inclinazione	da 0° a + 5° (senza base di montaggio)
Risoluzione laser angolare	Tenda 1: 0,2° / Tenda 2: 1° / Tenda 3: 1,7° / Tenda 4: 2,5°
Caratteristiche emissione laser	Lunghezza d'onda 905 nm; max. uscita impulsi 25 W; Classe 1
Temperatura ambiente di esercizio	-25°C a +60°C
Grado di protezione	IP44 (EN 60529)
Velocità min di rilevazione	-
Tipo di materiale carter	PC/ASA - nero
Modo di rilevazione	Presenza
Tempo di risposta	Typ. <120 ms / Max. 220 ms (tenda 2)
Tecnologia	Scanner LASER, misurazione del tempo di volo (ToF) 3 RELE' ELETTRONICI (isolamento galvanizzato - senza polarità)
Tipologia di uscita	Corrente max. d'uscita: 100 mA Tensione Contatti: 42V $\overline{---}$
Certificazioni	EN 12978; EN ISO 13849-1 Pl "d"/ CAT2; IEC 60825-1; EN 60950-1; EN 61000-6-2; EN 61000-6-3; EN 62061 SIL 2; DIN 18650-1 (corpo di prova CA); EN 16005 (corpo di prova CA)

# KP EVO

## Tastiera funzioni e programmazione



- Opzionale.
- La tastiera di programmazione KP EVO è predisposta per ricevere il display di programmazione.

Modello	Descrizione	Codice articolo
KP EVO	Tastiera funzioni e programmazione	790022



### CARATTERISTICHE TECNICHE

Modello	KP EVO
Funzioni operative	Manuale (solo con chiave o cod. sicurezza EN16005) Notte (solo con chiave o cod. sicurezza EN16005) Automatico Monodirezionale Monodirezionale parziale Apertura parziale Aperto
Funzioni selezionabili	Setup, Reset, Inibizione tastiera
Selezione funzioni operative	Tramite pulsanti con indicazione su display della funzione selezionata. Possibilità di bloccare la tastiera tramite ponticello o combinazione di tasti Inserimento Password di accesso utente e installatore Regolazione velocità di apertura e chiusura Regolazione forza in apertura e chiusura Regolazione antischiacciamento Regolazione tempi di pausa Abitazione Energy Saving Gestione della diagnostica Gestione calendario settimanale Gestione kit batteria e blocco motore Programmazione I/O Avviso cicli manutenzione Visualizzazione del numero di cicli effettuati
Principali funzioni di programmazione	
Programmazione	Completa con accesso con codice PROGRAMMATORE e basilare con codice UTENTE

# LK EVO

## Selettore funzioni



- Fornita come accessorio, consente l'accesso alle funzioni principali dell'automatismo e ne indica l'abilitazione tramite led

Modello	Descrizione	Codice articolo
LK EVO	Selettore funzioni	790024



### CARATTERISTICHE TECNICHE

Modello	LK EVO
Funzioni operative	Manuale, Automatico, Notte, Aperto, Monodirezionale, Apertura parziale
Selezione funzioni operative	Tramite pulsanti con indicazione led della funzione selezionata
Funzioni selezionabili	Setup, Reset, Inibizione tastiera (anche tramite ponticello)
Diagnostica	Tramite combinazioni di led lampeggianti

# KS EVO

## Selettore funzioni a chiave



- Fornito come accessorio, consente l'accesso alle funzioni principali dell'automatismo e alla modifica delle stesse tramite chiave fornita in dotazione (n° 2 chiavi)
- Installazione ad incasso, per applicazioni a parete (vedi nota)

Modello	Descrizione	Codice articolo
KS EVO	Selettore funzioni a chiave	790942



### CARATTERISTICHE TECNICHE

Modello	KS EVO
Funzioni operative	Manuale, Automatico, Notte, Aperto, Monodirezionale, Apertura parziale
Selezione funzioni operative	Tramite chiave con indicazione led della funzione selezionata
Diagnostica	Tramite combinazioni di led lampeggianti

### NOTA

Compatibile con scatole a 2 moduli da parete per installazioni superficiali (es. 502BI)

## BRACCI DI AZIONAMENTO



Braccio a pattino

390167



Braccio articolato

390169



Prolunga albero  
operatore

390117

## ACCESSORI



Radar a microonde monodirezionale XBFRM1

105091



XMS CH pulsante a sfioro

105930



XMS CH IN pulsante a sfioro

105938



XMS CHA pulsante a sfioro

105931



XMS CHA IN pulsante a sfioro

105939



T20 E  
Installazione da  
parete\*

401012

>>



T20 I  
Installazione da  
incasso\*

401014



Serratura a cilindro  
europeo (T20-T21-XK30)  
e chiave personalizzata  
da 1 a 10

712052-61



Pulsante a gomito in  
plastica  
(dim. 95 x 250 mm)

401003



Pulsante a gomito in  
alluminio  
(dim. 95 x 250 mm)

401004



Batteria di back-up

390116



Scheda comunicazioni  
(una per automazione,  
usata per MASTER/  
SLAVE, INTERBLOCCO,  
INTERCOM)

390166

## NOTA

♦ N.B.: le fotocellule sono dispositivi ausiliari di sicurezza. Per il corretto utilizzo nei paesi dove vige la norma EN16005 fare riferimento alla norma stessa.

♦ Forniti senza serratura

# AUTOMAZIONI PER PORTE A BATTENTE

## A952



# A952

## Automatismi per porte a battente



Lunghezza anta

da 700 a 1600

Peso max anta

Braccio a pattino 800  
Kg - 700 mm  
Braccio articolato 700  
Kg - 750 mm

- L'automazione A952, conforme alla EN16005, permette di movimentare la porta, con peso fino a 800 Kg, in assoluta silenziosità e in servizio continuo. Può essere installata su vie di fuga in conformità alla EN16005, soddisfacendo tutti i criteri di sicurezza della normativa EN13489-1 PLD.
- Pignone e cremagliera a rapporto variabile per una compressione costante della molla (BREVETTO FAAC)
- Ingranaggi ad assi paralleli a rapporto variabile per una gestione della movimentazione fluida efficace (BREVETTO FAAC)
- Dimensioni compatte ed ideale per movimentare porte tagliafuoco e porte evacuatori di fumo
- Il carter di copertura è in alluminio anodizzato argento.



EN16005



### CARATTERISTICHE TECNICHE

Modello	A952
Tensione di alimentazione di rete	110-240 V~ - 50/60 Hz
Potenza max	350 W
Potenza in stand-by	5 W
Frequenza di utilizzo	100%
Motore elettrico	Motore alimentato a 24V $\overline{\text{---}}$
Carico max accessori	1A - 24V $\overline{\text{---}}$
Tensione di alimentazione elettroserratura	(N.O./N.C.) 24V $\overline{\text{---}}$ / 500mA max
Dimensioni (LxPxH)	715x150x74 mm
Peso	12 Kg
Funzionamento in mancanza di tensione di rete	Apertura manuale a spingere/tirare - Chiusura a molla
Angolo max apertura anta	100° ÷ 125°
Regolazione velocità apertura	4 ÷ 10 s (regolabile)
Regolazione velocità chiusura	4 ÷ 10 s (regolabile)
Regolazione apertura parziale	10% ÷ 90% dell'apertura totale
Tempo di pausa	0 ÷ 30 s
Tempo pausa notte	0 ÷ 90 s
Encoder	Di serie
Monitoraggio sensori protezione (EN16005)	Di serie (escludibile)
Movimentazione Low Energy (EN16005)	Di serie (escludibile)
Temperatura ambiente di esercizio	-20°C ÷ +55°C
Grado di protezione	IP 23 (solo per uso interno)
Conformità alle norme	EN 16005; EN 61000-6-2; EN 61000-6-3; EN 13849-1 Pl. D; EN13849-2



## MODELLI FAMIGLIA

Modello	Descrizione	Vano passaggio (mm)	Peso max anta con braccio articolato (Kg)	Peso max anta con braccio a pattino (Kg)	Codice articolo
A952	Con apparecchiatura elettronica, selettore funzioni e carter di copertura in alluminio anodizzato	700 ÷ 1600	700 Kg - 750mm 150 Kg - 1600 mm	800 Kg - 700mm 150 Kg - 1600 mm	105952
Bracci	Braccio articolato a spingere				390189
	Braccio a pattino standard				390187
	Braccio a pattino corto				390188

## L'AUTOMAZIONE A952 COMPLETA PREVEDE I SEGUENTI COMPONENTI:

### UNITÀ DI CONTROLLO

- Unità di controllo a microprocessore integrata con autodiagnosi e verifica continua su tutte le funzioni della porta
- Sicurezza antischiacciamento attiva sia in chiusura che in apertura grazie ad un encoder magnetico ad elevata precisione
- Selettore funzioni integrato nell'operatore con logiche: AUTOMATICO - MANUALE/NOTTE - APERTO
- Autoapprendimento delle posizioni porta "aperta" e "chiusa"
- Selezione del tipo di braccio utilizzato
- Funzione "COLPO DI CHIUSURA" per garantire la chiusura della porta anche in presenza di forte vento
- Funzione "Sicurezza STOP parziale" che definisce lo spazio di rilevazione della sicurezza in apertura
- Funzione "PUSH and GO" che comanda l'apertura motorizzata dopo una spinta manuale iniziale della porta
- Funzione "SCP" per aumentare la forza nella parte finale della chiusura
- Funzione "HOLD-CLOSE", l'automazione si oppone al tentativo di apertura della porta causata da colpi d'aria o manualmente
- Versione MASTER-SLAVE per le porte a doppia anta

- Funzione INTERBLOCCO
- Funzione INTERCOM
- Aggiornamento firmware e download/upload di alcune informazioni (configurazioni, timer, log) tramite chiavetta USB
- Predisposizione connessione schede SIMPLY CONNECT
  - Predisposizione per tastiera funzioni KP EVO, LK EVO e KS EVO
  - L'utilizzo della tastiera funzioni KP EVO permette di ottenere le seguenti funzioni:
    - inserimento Password di accesso utente e installatore;
    - regolazioni velocità apertura e chiusura;
    - regolazione forza in apertura e chiusura;
    - regolazione antischiacciamento;
    - regolazione tempo pausa;
    - gestione della diagnostica;
    - gestione calendario settimanale;
    - gestione lock;
    - programmazione I/O;
    - avviso cicli di manutenzione;
    - visualizzazione cicli effettuati;
- Possibilità di installazione su via di fuga, porte tagliafuoco e porte controllo fumo
- In assenza di tensione la molla può aprire o chiudere a seconda del tipo di installazione
- Carter di copertura in alluminio anodizzato argento
- Bracci di azionamento in acciaio a pattino o articolato (da ordinare a parte)
- Rivestimento bracci in Geomet 321 (Rohs compliant) ad elevata resistenza alla corrosione
- Installazione sia sull'architrave che sulla porta con apertura verso l'esterno o verso l'interno

### GRUPPO DI AZIONAMENTO COMPLETO DI:

- Automazione elettromeccanica per porte a battente con motore in corrente continua e molla

# XPB ON

## Sensori ad infrarossi



**EN16005**

Modello	Descrizione	Codice articolo
XPB34-1 ON	L 340 mm (1pz)	105094
XPB70-1 ON	L 700 mm (1pz)	105095
XPB90-2 ON	L 900 mm (1pz)	105096
XPB34-1 ON	L 340 mm - fornitura in kit (a partire da 6pz)	105094
XPB70-1 ON	L 700 mm - fornitura in kit (a partire da 6pz)	105095
XPB90-2 ON	L 900 mm - fornitura in kit (a partire da 6pz)	105096

### CARATTERISTICHE TECNICHE

Modello	XPB-ON
Tecnologia	Infrarosso attivo con soppressione dello sfondo
Zona di rilevazione	400 mm (L) x 70 mm (P)
Numero spot	4
Altezza di installazione	da 1,1 m a 3,5 m (secondo riflettività suolo)
Modo di rilevazione	Presenza (e movimento)
Tempo di mantenimento contatto	Infinita
Tensione di alimentazione	12-24V~ (+/- 10%) - Uscita relay; 12-30V $\overline{\text{---}}$ (-5% / +10%) - Uscita transistor

# XPB SCAN

## Sensore laser

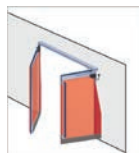

**EN16005**



Modello	Descrizione	Codice articolo
XPB-SCAN DX	Sensore laser per porte a battente applicazione destra	105044
XPB-SCAN SX	Sensore laser per porte a battente applicazione sinistra	105046
XPB-SCAN DX+SX	Coppia di sensori laser per porte a battente applicazione destra e sinistra	105047

### CARATTERISTICHE TECNICHE

Modello	XPB SCAN
Tensione di alimentazione di rete	12 V - 24 $\pm$ 15%
Potenza max	< 2 W
Dimensione trave (P x H)	142 mm (L) x 85 mm (A) x 23 mm (P) (telaio di montaggio + 7 mm)
Distanza max di rilevazione	4 m (diag) con 2% di riflettività (ex.: a L = 1,5 m -> max. H = 3,7 m)
Zona di rilevazione	Protezione dell'anta: 90° / Protezione della zona cerniera: 16°
Angolo d'inclinazione	+2° a + 10° (senza la staffa di montaggio)
Risoluzione laser angolare	Protezione dell'anta: 1,3° / Protezione della zona cerniera: 0,2°
Caratteristiche emissione laser	Lunghezza d'onda 905 nm; max. uscita impulsi 25 W; Classe 1
Dimensioni (LxPxH)	142 mm (L) x 85 mm (A) x 23 mm (P) (telaio di montaggio + 7 mm)
Temperatura ambiente di esercizio	-30°C a +60°C sotto tensione; 0-95 % senza condensa
Grado di protezione	IP54
Velocità min di rilevazione	2°/sec
Tipo di materiale carter	PC/ASA - nero
Tempo di risposta	Protezione dell'anta: max 50 ms / Protezione della zona cerniera: max 90 ms
Modo di rilevazione	Presenza
Tecnologia	LASER-scanner, misura del tempo di volo
Tipologia di uscita	2 RELE' ELETTRONICI (isolamento galvanizzato - senza polarità) Corrente max. d'uscita: 100 mA Tensione Contatti: 42V ~/ $\pm$
Conformità alle norme	EMC 2014/30/EU; LVD 2014/35/EU; MD 2006/42/EC; RoHS2 2011/65/EU; EN 12978; EN ISO 13849-1 PI "d" / CAT2; IEC 60825-1; EN 60950-1; EN 61000-6-2; EN 61000-6-3; EN 62061 SIL 2; DIN 18650-1 Chapter 5.7.4 (testbody A); EN 16005 Chapter 4.6.8 (testbody A)

# XPB SCAN 3D

## Sensore laser

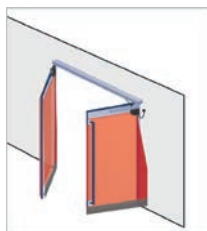

EN16005



- Grazie alla tecnologia laser a tempo di volo (ToF), il suo campo di rilevazione volumetrica copre l'intera area di apertura della porta, garantendo agli utenti maggiore comfort e sicurezza, senza contatto
- Previene i movimenti improvvisi delle ante della porta
- L'area di rilevazione, che copre l'intero battente e la zona di cesoimento, è stata aumentata per evitare qualsiasi rischio di contatto

Modello	Descrizione	Codice articolo
XPB-SCAN 3D DX	Sensore laser per porte a battente applicazione destra	105932
XPB-SCAN 3D SX	Sensore laser per porte a battente applicazione sinistra	105933
XPB-SCAN 3D DX+SX	Coppia di sensori laser per porte a battente applicazione destra e sinistra	105934



### CARATTERISTICHE TECNICHE

Modello	XPB SCAN 3D
Tensione di alimentazione	12 V - 24 $\overline{---}$ +/-15%
Potenza max	< 2 W
Dimensioni (LxPxH)	145 mm (L) x 88 mm (A) x 60 mm (P) (telaio di montaggio + 7 mm)
Distanza max di rilevazione	4 m (diag) con 2% di riflettività (ex.: a L = 1,5 m -> max. H = 3,7 m)
Zona di rilevazione	Sicurezza del battente porta: 80° / Sicurezza area cerniere: 20°
Angolo d'inclinazione	da 0° a + 5° (senza base di montaggio)
Risoluzione laser angolare	Tenda 1: 0,2° / Tenda 2: 1° / Tenda 3: 1,7° / Tenda 4: 2,5°
Caratteristiche emissione laser	Lunghezza d'onda 905 nm; max. uscita impulsi 25 W; Classe 1
Temperatura ambiente di esercizio	-25°C a +60°C
Grado di protezione	IP44 (EN 60529)
Velocità min di rilevazione	-
Tipo di materiale carter	PC/ASA - nero
Modo di rilevazione	Presenza
Tempo di risposta	Typ. <120 ms / Max. 220 ms (tenda 2)
Tecnologia	Scanner LASER, misurazione del tempo di volo (ToF) 3 RELE' ELETTRONICI (isolamento galvanizzato - senza polarità)
Tipologia di uscita	Corrente max. d'uscita: 100 mA Tensione Contatti: 42V $\overline{---}$
Certificazioni	EN 12978; EN ISO 13849-1 Pl "d"/ CAT2; IEC 60825-1; EN 60950-1; EN 61000-6-2; EN 61000-6-3; EN 62061 SIL 2; DIN 18650-1 (corpo di prova CA); EN 16005 (corpo di prova CA)

# KP EVO

## Tastiera funzioni e programmazione



- Opzionale.
- La tastiera di programmazione KP EVO è predisposta per ricevere il display di programmazione.

Modello	Descrizione	Codice articolo
KP EVO	Tastiera funzioni e programmazione	790022



### CARATTERISTICHE TECNICHE

Modello	KP EVO
Funzioni operative	Manuale (solo con chiave o cod. sicurezza EN16005) Notte (solo con chiave o cod. sicurezza EN16005) Automatico Monodirezionale Monodirezionale parziale Apertura parziale Aperto
Funzioni selezionabili	Setup, Reset, Inibizione tastiera
Selezione funzioni operative	Tramite pulsanti con indicazione su display della funzione selezionata. Possibilità di bloccare la tastiera tramite ponticello o combinazione di tasti Inserimento Password di accesso utente e installatore Regolazione velocità di apertura e chiusura Regolazione forza in apertura e chiusura Regolazione antischiacciamento Regolazione tempi di pausa Abitazione Energy Saving Gestione della diagnostica Gestione calendario settimanale Gestione kit batteria e blocco motore Programmazione I/O Avviso cicli manutenzione Visualizzazione del numero di cicli effettuati
Principali funzioni di programmazione	
Programmazione	Completa con accesso con codice PROGRAMMATORE e basilare con codice UTENTE

# LK EVO

## Selettore funzioni



- Fornita come accessorio, consente l'accesso alle funzioni principali dell'automatismo e ne indica l'abilitazione tramite led

Modello	Descrizione	Codice articolo
LK EVO	Selettore funzioni	790024



### CARATTERISTICHE TECNICHE

Modello	LK EVO
Funzioni operative	Manuale, Automatico, Notte, Aperto, Monodirezionale, Apertura parziale
Selezione funzioni operative	Tramite pulsanti con indicazione led della funzione selezionata
Funzioni selezionabili	Setup, Reset, Inibizione tastiera (anche tramite ponticello)
Diagnostica	Tramite combinazioni di led lampeggianti

# KS EVO

## Selettore funzioni a chiave



- Fornito come accessorio, consente l'accesso alle funzioni principali dell'automatismo e alla modifica delle stesse tramite chiave fornita in dotazione (n° 2 chiavi)
- Installazione ad incasso, per applicazioni a parete (vedi nota)

Modello	Descrizione	Codice articolo
KS EVO	Selettore funzioni a chiave	790942



### CARATTERISTICHE TECNICHE

Modello	KS EVO
Funzioni operative	Manuale, Automatico, Notte, Aperto, Monodirezionale, Apertura parziale
Selezione funzioni operative	Tramite chiave con indicazione led della funzione selezionata
Diagnostica	Tramite combinazioni di led lampeggianti

### NOTA

Compatibile con scatole a 2 moduli da parete per installazioni superficiali (es. 502BI)

## BRACCI DI AZIONAMENTO



Braccio articolato

390189



Braccio a pattino standard

390187



Braccio a pattino corto

390188



Distanziale braccio

390190



Batteria

390191

## ACCESSORI



XMS CH pulsante a sfioro

105930



XMS CH IN pulsante a sfioro

105938



XMS CHA pulsante a sfioro

105931

>>



XMS CHA IN pulsante a sfioro

105939



Radar a microonde monodirezionale XBFRM1

105091

>>



T20 E  
Installazione da parete

401012



T20 I  
Installazione da incasso

401014



Serratura a cilindro europeo (T20-T21-XK30) e chiave personalizzata da 1 a 10

712052-61



Pulsante a gomito in plastica (dim. 95 x 250 mm)

401003



Pulsante a gomito in alluminio (dim. 95 x 250 mm)

401004

## NOTA

◆ Forniti senza serratura



# SOLUZIONI IN KIT PER AUTOMAZIONI PER PORTE SCORREVOLI

## A1000

## Lista componenti necessari per configurare un'automazione scorrevole

MODELLO A1000 1 ANTA	Q.tà	Finitura	Descrizione	Codice articolo	Note
	1	Alluminio anodizzato	Profilo di sostegno - verga da 4,3 m	105426	Dipende dalla larghezza traversa
	1		<b>oppure</b> verga da 6,1 m	105427	
	1		Kit base 1ª anta	10505701	
	1		Profilo attacco anta	105432	
	vedi istruzioni		Cinghia dentata	105163	al metro
	vedi istruzioni		Guarnizione per passaggio cavi su profilo di sostegno	105433	al metro

MODELLO A1000 2 ANTE	Q.tà	Finitura	Descrizione	Codice articolo	Note
	1	Alluminio anodizzato	Profilo di sostegno - verga da 4,3 m	105426	Dipende dalla larghezza traversa
	1		<b>oppure</b> verga da 6,1 m	105427	
	1		Kit base 1ª anta	10505701	
	1		Kit base 2ª anta	105122	
	1		Profilo attacco anta	105432	
	vedi istruzioni		Cinghia dentata	105163	al metro
	vedi istruzioni		Guarnizione per passaggio cavi su profilo di sostegno	105433	al metro

## Lista componenti necessari per configurare il carter

CARTER MODELLI A1000	Q.tà	Finitura	Descrizione	Codice articolo	Note
	1	Alluminio naturale	Profilo carter - verga da 4,3 m	105429	Dipende dalla larghezza traversa
	1		<b>oppure</b> verga da 6,1 m	105431	
	1		Accessori fissaggio carter	105123	
	1		Coppia fianchetti laterali	105434	
	1	Alluminio anodizzato	Profilo carter - verga da 4,3 m	105428	Dipende dalla larghezza traversa
	1		<b>oppure</b> verga da 6,1 m	105430	
	1		Accessori fissaggio carter	105123	
1		Coppia fianchetti laterali	105434		

## COMPONENTI PER AUTOMAZIONE



Profilo di sostegno A1000  
(verga da 4,3 m)  
(conf. 4 pz.)

105426



Profilo di sostegno A1000  
(verga da 6,1 m)  
(conf. 4 pz.)

105427



Kit base 1a anta A1000 (IT-EN-NL) ♦

10505701



Guarnizione per  
passaggio cavi su  
profilo di sostegno  
(conf. 150 m)

105433



Cinghia dentata 8m -  
10mm  
(conf. 60 m)

105163

>>

## COMPONENTI PER CARTER



Profilo attacco anta  
(verga da 3 m)  
(conf. 4 pz.)

105432



Kit 2a anta A1000  
(conf. 4 pz.)

105122



Profilo carter alluminio  
naturale  
(verga da 4,3 m)  
(conf. 4 pz.)

105429



Profilo carter alluminio  
naturale  
(verga da 6,1 m)  
(conf. 4 pz.)

105431



Profilo carter alluminio  
anodizzato (verga da  
4,3 m)  
(conf. 4 pz.)

105428

>>

## ACCESSORI PER L'AUTOMAZIONE



Profilo carter alluminio  
anodizzato  
(verga da 6,1 m)  
(conf. 4 pz.)

105430



Accessori fissaggio  
carter A1400-A1000  
H100  
(conf. 4 pz.)

105123



Coppia fianchetti  
laterali  
(conf. 4 pz.)

105434



Sorveglianza su blocco motore e  
posizione anta

105125



Batterie di emergenza per E1SL

105504

>>

## ACCESSORI PER TENUTA ALL'ARIA



XB LOCK blocco  
motore bistabile A1000  
c/pomello  
(conf. 4 pz.)

105124



Guaina e cavo di  
sblocco  
(soltanto per  
installazione esterna)

105326



Fotocell. a bottone XFA  
(conf. 10 pz.)

105127



Spazzolino per profilo  
guida inferiore H=25  
(verga da 1,5 m) (conf.  
8 pz.)

105345



Spazzolino per profilo  
guida inferiore H=19  
(verga da 1,5 m) (conf.  
8 pz.)

105346



Profilo di chiusura in  
alluminio naturale  
(verga da 3 m) (conf.  
4 pz.)

105319

## NOTA

**ATTENZIONE:** nel presente listino il codice articolo ed il relativo prezzo è riferito al pezzo singolo.

Resta inteso che gli ordini dovranno rispettare le quantità descritte nelle confezioni e non saranno accettati ordini di pezzi singoli.

♦ Questo articolo include le istruzioni in lingua italiana, inglese e olandese

Per le istruzioni in francese, tedesco e spagnolo ordinare il cod. 10505702

>>



Profilo di chiusura in alluminio anodizzato (verga da 3 m) (conf. 4 pz.)

105320

## ACCESSORI PER ANTA INTELAIATA



Profilo guida inferiore (verga da 3 m) (conf. 4 pz.)

105380



Pattino snodabile (necessario il profilo guida inferiore) (conf. 8 pz.)

105078



Coppia pattini inferiore con staffa (necessario il profilo guida inferiore) (conf. 4 pz.)

105487

>>



Spazzolino per profilo guida inferiore H=25 (verga da 1,5 m) (conf. 8 pz.)

105345



Spazzolino per profilo guida inferiore H=19 (verga da 1,5 m) (conf. 8 pz.)

105346

## ACCESSORI PER ANTA IN VETRO FILO LUCIDO



Profilo laterale (8 pz.) Profilo di serraggio (4 pz.) vetro 12 mm verghe da 3 m cad.

105412



Profilo laterale (8 pz.) Profilo di serraggio (4 pz.) vetro 10 mm verghe da 3 m cad.

105402



Guarnizione in gomma (conf. 12,5x2 m)

105403

>>



Piastra di fissaggio (conf. 24 pz.)

105404



Fianchetto terminale (conf. 16 pz.)

105405



Coppia pattini inferiore (lunghezza 120 mm cad.) vetro 10 mm (conf. 10 pz.)

105406



Coppia pattini inferiore (lunghezza 120 mm cad.) vetro 12 mm (conf. 10 pz.)

105413

## TASTIERE/SELETTORI DI FUNZIONI



Tastiera funzioni SDK EVO

790019



Selettore funzioni LK EVO

790024



Selettore funzioni a chiave KS EVO

790942

## COMPONENTI PINZE PER 2 ANTE IN VETRO FILO LUCIDO DA 1,5 M

Q.tà	Descrizione	Codice articolo
2	Profilo laterale	105402
1	Profilo di serraggio	105403
6 m	Guarnizione in gomma	105404
6	Piastra di fissaggio	105404
4	Fianchetto terminale	105405

## NOTA

**ATTENZIONE:** nel presente listino il codice articolo ed il relativo prezzo è riferito al pezzo singolo.

Resta inteso che gli ordini dovranno rispettare le quantità descritte nelle confezioni e non saranno accettati ordini di pezzi singoli.

# SOLUZIONI IN KIT PER AUTOMAZIONI PER PORTE SCORREVOLI

## A1400 AIR

## Lista componenti necessari per configurare un'automazione scorrevole

MODELLO A1400 AIR 1 ANTA	Q.tà	Finitura	Descrizione	Codice articolo	Note
	1	Alluminio Anodizzato	Profilo di sostegno - verga da 4,3 m	105512	Dipende dalla lunghezza traversa
	1		<b>oppure</b> verga da 6,1 m	105510	
	1		Kit base 1ª anta	10503701	
	1		Profilo attacco anta basso (verga da 3m)	105507	
	vedi istruzioni		Guarnizione per passaggio cavi su profilo sostegno	105433	al metro
vedi istruzioni		Cinghia dentata 12mm	105298	al metro	

MODELLO A1400 AIR 2 ANTE	Q.tà	Finitura	Descrizione	Codice articolo	Note
	1	Alluminio Anodizzato	Profilo di sostegno - verga da 4,3 m	105512	Dipende dalla lunghezza traversa
	1		<b>oppure</b> verga da 6,1 m	105510	
	1		Kit base 1ª anta	10503701	
	1		Kit base 2ª anta	105499	
	1		Profilo attacco anta basso (verga da 3m)	105507	
vedi istruzioni		Cinghia dentata 12mm	105298	Al metro	
vedi istruzioni		Guarnizione per passaggio cavi su profilo sostegno	105433	Al metro	

MODELLO A1400 AIR A T	Q.tà	Finitura	Descrizione	Codice articolo	Note
	1	Alluminio Anodizzato	Profilo autoportante verga da 6,1 m	105515	
	1		Accessori fissaggio profili autoportanti	105331	
	1		Coppia staffe per Serie A1400 AIR T autoportante	105029	
1		Spazzolino H 25 verga da 3 m	105345		

Nota: Articoli da aggiungere per ottenere la versione autoportante

NB: PER OTTENERE LA VERSIONE DM (DOPPIO MOTORE) AGGIUNGERE IL CODICE ARTICOLO 105036

## COMPONENTI PER AUTOMAZIONE



Profilo di sostegno  
A1400 AIR  
(verga da 6,1 m)  
(conf. 4 pz.)

105510



Profilo di sostegno  
A1400 AIR  
(verga da 4,3 m)  
(conf. 4 pz.)

105512



Kit base 1a anta A1400 AIR (conf. 1 pz) ♦

10503701



Kit secondo motore  
A1400 AIR DM

105036



Kit 2a anta A1400 AIR  
(conf. 4 pz.)

105499

>>



Profilo attacco anta  
(verga da 3 m)  
(conf. 4 pz.)

105507



Cinghia dentata 8m -  
12mm  
(conf. 60 m)

105298



Guarnizione per  
passaggio cavi su  
profilo di sostegno  
(conf. 150 m)

105433



Profilo autoportante in  
alluminio anodizzato  
(verga da 6,1 m) (conf.  
4 pz.)

105515



Coppia staffe per  
fissaggio laterale  
A1400 AIR - A  
(conf. 4 pz.)

105516



Accessori di fissaggio  
profilo autoportante  
(conf. 4 pz.)

105331

>>



Spazzolino per profilo  
guida inferiore H=25  
(verga da 1,5 m) (conf.  
8 pz.)

105345

## NOTA

**ATTENZIONE:** nel presente listino il codice articolo ed il relativo prezzo è riferito al pezzo singolo.

Resta inteso che gli ordini dovranno rispettare le quantità descritte nelle confezioni e non saranno accettati ordini di pezzi singoli.

♦ Questo articolo include le istruzioni in lingua italiana, inglese e olandese

Per le istruzioni in francese, tedesco e spagnolo ordinare il cod. 10503702

## Lista componenti necessari per configurare il carter

	Q.tà	Finitura	Descrizione	Codice articolo	Note
CARTER MODELLI A1400 AIR - ALTEZZA 100 MM	1	Alluminio naturale	Profilo carter - verga da 6,1 m	105431	
	1		Accessori fissaggio carter	105028	
	1		Coppia fianchetti laterali	105505	
	1	Alluminio anodizzato	Profilo carter - verga da 6,1 m	105430	
	1		Accessori fissaggio carter	105028	
	1		Coppia fianchetti laterali	105505	

	Q.tà	Finitura	Descrizione	Codice articolo	Note
CARTER MODELLI A1400 AIR - ALTEZZA 140 MM	1	Alluminio naturale	Profilo carter - verga da 4,3 m	105513	Dipende dalla larghezza traversa
	1		<b>oppure</b> verga da 6,1 m	105514	
	1		Distanziale carrello A1400 AIR	105508	
	1		Accessori fissaggio carter	105501	
	1		Coppia fianchetti laterali	105506	
	1	Alluminio anodizzato	Profilo carter - verga da 4,3 m	105511	Dipende dalla larghezza traversa
	1		<b>oppure</b> verga da 6,1 m	105509	
	1		Distanziale carrello A1400 AIR	105508	
	1		Accessori fissaggio carter	105501	
	1		Coppia fianchetti laterali	105506	



## COMPONENTI PER CARTER - ALTEZZA 100 MM



Profilo carter alluminio naturale  
(verga da 4,3 m)  
(conf. 4 pz.)

105429



Profilo carter alluminio naturale  
(verga da 6,1 m)  
(conf. 4 pz.)

105431



Profilo carter alluminio anodizzato (verga da 4,3 m)  
(conf. 4 pz.)

105428



Profilo carter alluminio anodizzato (verga da 6,1 m)  
(conf. 4 pz.)

105430



Accessori fissaggio carter A1400 H100  
(conf. 4 pz.)

105028



Coppia fianchetti laterali  
(conf. 4 pz.)

105505

## COMPONENTI PER CARTER - ALTEZZA 140 MM



Profilo carter alluminio naturale  
(verga da 4,3 m)  
(conf. 4 pz.)

105513



Profilo carter alluminio naturale  
(verga da 6,1 m)  
(conf. 4 pz.)

105514



Profilo carter alluminio anodizzato  
(verga da 4,3 m)  
(conf. 4 pz.)

105511



Profilo carter alluminio anodizzato  
(verga da 6,1 m)  
(conf. 4 pz.)

105509



Distanziale carrello  
(conf. 4 pz.)

105508



Accessori di fissaggio carter A1400 H140  
(conf. 4 pz.)

105501

>>



Coppia fianchetti laterali  
(conf. 4 pz.)

105506

## NOTA

**ATTENZIONE:** nel presente listino il codice articolo ed il relativo prezzo è riferito al pezzo singolo.

Resta inteso che gli ordini dovranno rispettare le quantità descritte nelle confezioni e non saranno accettati ordini di pezzi singoli.

# A1400 AIR T

# A1400 AIR A T

## Lista componenti necessari per configurare un'automazione scorrevole

MODELLO A1400 AIR T2	Q.tà	Finitura	Descrizione	Codice articolo	Note
	1	Alluminio Naturale	Profilo di sostegno A1400 AIR-T - verga da 6,1 m	105020	
	1	Alluminio Naturale	Profilo telescopico - verga da 6,1 m	105021	
	1		Kit base 1ª anta A1400 AIR - T	10503901	
	1		Profilo attacco anta	105507	
	vedi istruzioni		Cinghia dentata 12mm	105298	Al metro
	1		Gruppo carrello anta destra - T	105024	
	1		<b>oppure</b> Gruppo carrello anta sinistra	105025	
	vedi istruzioni		Cavo acciaio Ø 3 mm	105027	
	vedi istruzioni		Guarnizione per passaggio cavi su profilo di sostegno	105433	Al metro

MODELLO A1400 AIR T4	Q.tà	Finitura	Descrizione	Codice articolo	Note
	1	Alluminio Naturale	Profilo di sostegno A1400 AIR-T - verga da 6,1 m	105020	
	1	Alluminio Naturale	Profilo telescopico - verga da 6,1 m	105021	
	1		Kit base 1ª anta A1400 AIR - T	10503901	
	1		Profilo attacco anta	105507	
	vedi istruzioni		Cinghia dentata 12mm	105298	Al metro
	1		Gruppo carrello anta destra - T	105024	
	1		<b>oppure</b> Gruppo carrello anta sinistra	105025	
	1		Kit base 2ª anta A1400 AIR - T	105023	
	vedi istruzioni		Cavo acciaio Ø 3 mm	105027	
vedi istruzioni		Guarnizione per passaggio cavi su profilo di sostegno	105433	Al metro	

MODELLO A1400 AIR A T	Q.tà	Finitura	Descrizione	Codice articolo	Note
	1	Alluminio Anodizzato	Profilo autoportante verga da 6,1 m	105515	
	1		Accessori fissaggio profili autoportanti	105331	
	1		Coppia staffe per Serie A1400 AIR T autoportante	105029	
	1		Spazzolino H 25 verga da 3 m	105345	

Nota: Articoli da aggiungere per ottenere la versione autoportante

## COMPONENTI PER AUTOMAZIONE



Profilo di sostegno  
A1400 AIR-T  
(verga da 6,1 m)  
(conf. 4 pz.)

105020



Profilo telescopico  
alluminio naturale  
(verga da 6,1 m)  
(conf. 4 pz.)

105021



Kit base 1a anta A1400 AIR T ♦

10503901



Profilo attacco anta  
(verga da 3 m)  
(conf. 4 pz.)

105507



Gruppo carrello anta  
sinistra A1400 AIR-T  
(conf. 4 pz.)

105025

>>

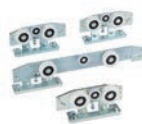

Gruppo carrello anta  
destra A1400 AIR-T  
(conf. 4 pz.)

105024



Cavo acciaio  $\varnothing$  3 mm A1400 AIR-T (conf. 30 m)

105027

>>



Cinghia dentata 8m -  
12mm  
(conf. 60 m)

105298



Guarnizione per  
passaggio cavi su  
profilo di sostegno  
(conf. 150 m)

105433



Kit 2a anta A1400 AIR-T  
(conf. 4 pz.)

105023

## COMPONENTI PER AUTOPORTANZA



Profilo autoportante in  
alluminio anodizzato  
(verga da 6,1 m) (conf.  
4 pz.)

105515



Coppia staffe  
autoportanti per  
fissaggio lat. A1400 T  
(conf. 4 pz.)

105029



Accessori di fissaggio  
profilo autoportante  
(conf. 4 pz.)

105331



Spazzolino per profilo  
guida inferiore H=25  
(verga da 1,5 m) (conf.  
8 pz.)

105345

## NOTA

**ATTENZIONE:** nel presente listino il codice articolo ed il relativo prezzo è riferito al pezzo singolo.

Resta inteso che gli ordini dovranno rispettare le quantità descritte nelle confezioni e non saranno accettati ordini di pezzi singoli.

♦ Questo articolo include le istruzioni in lingua italiana, inglese e olandese

Per le istruzioni in francese, tedesco e spagnolo ordinare il cod. 10503902

## Lista componenti necessari per configurare il carter

	Q.tà	Finitura	Descrizione	Codice articolo	Note
<b>CARTER MODELLI A1400 AIR - ALTEZZA 100 MM</b>	1	Alluminio naturale	Profilo carter - verga da 6,1 m	105431	
	1		Accessori fissaggio carter	105028	
	1		Coppia fianchetti laterali	105030	
	1	Alluminio anodizzato	Profilo carter - verga da 6,1 m	105430	
	1		Accessori fissaggio carter	105028	
	1		Coppia fianchetti laterali	105030	

### COMPONENTI PER CARTER - ALTEZZA 100 MM



Profilo carter alluminio naturale (verga da 6,1 m) (conf. 4 pz.)

105431



Profilo carter alluminio anodizzato (verga da 6,1 m) (conf. 4 pz.)

105430

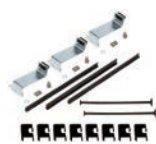

Accessori fissaggio carter A1400 H100 (conf. 4 pz.)

105028

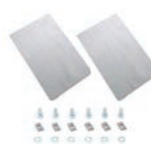

Coppia fianchetti laterali A1400 AIR-T (conf. 4 pz.)

105030

SOLUZIONI IN KIT PER PORTE  
SCORREVOLI RIDONDANTI SU VIE DI  
FUGA

A1400 AIR RD/RDF

# A1400 AIR RD/RDF

## Lista componenti necessari per configurare un'automazione scorrevole ridondante

MODELLO A1400 AIR RD 1 ANTA	Q.tà	Finitura	Descrizione	Codice articolo	Note
	1	Alluminio Anodizzato	Profilo di sostegno - verga da 4,3 m	105512	Dipende dalla lunghezza traversa
	1		<b>oppure</b> verga da 6,1 m	105510	
	1		Kit base 1ª anta A1400 AIR RD	10514001	
	1		Kit base 1ª anta A1400 AIR RDF	10505901	In alternativa al codice 10514001
	1		Profilo attacco anta basso	105507	
	vedi istruzioni		Guarnizione per passaggio cavi su profilo sostegno	105433	al metro
	vedi istruzioni		Cinghia dentata	105298	al metro

MODELLO A1400 AIR RD 2 ANTE	Q.tà	Finitura	Descrizione	Codice articolo	Note
	1	Alluminio Anodizzato	Profilo di sostegno - verga da 4,3 m	105512	Dipende dalla lunghezza traversa
	1		<b>oppure</b> verga da 6,1 m	105510	
	1		Kit base 1ª anta	10514001	
	1		Kit base 2ª anta	105499	
	1		Profilo attacco anta basso	105507	
	vedi istruzioni		Cinghia dentata	105298	Al metro
	vedi istruzioni		Guarnizione per passaggio cavi su profilo sostegno	105433	Al metro

MODELLO A1400 AIR RD A	Q.tà	Finitura	Descrizione	Codice articolo	Note
	1	Alluminio Anodizzato	Profilo autoportante verga da 6,1 m	105515	
	1		Accessori fissaggio profili autoportanti	105331	
	1		Coppia staffe per fissaggio laterale	105516	
1		Spazzolino H 25 verga da 3 m	105345		

Nota: Articoli da aggiungere per ottenere la versione autoportante.

## COMPONENTI PER AUTOMAZIONE



Profilo di sostegno  
A1400 AIR  
(verga da 6,1 m)  
(conf. 4 pz.)

105510



Profilo di sostegno  
A1400 AIR  
(verga da 4,3 m)  
(conf. 4 pz.)

105512

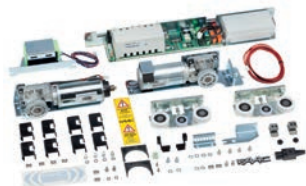

Kit base 1a anta A1400 AIR RD♦

10514001



Kit base 1a anta A1400 AIR RDF♦

10505901

>>



Kit 2a anta A1400 AIR  
(conf. 4 pz.)

105499



Profilo attacco anta  
(verga da 3 m)  
(conf. 4 pz.)

105507



Cinghia dentata 8m -  
12mm  
(conf. 60 m)

105298



Guarnizione per  
passaggio cavi su  
profilo di sostegno  
(conf. 150 m)

105433



Profilo autoportante in  
alluminio anodizzato  
(verga da 6,1 m) (conf.  
4 pz.)

105515



Accessori di fissaggio  
profilo autoportante  
(conf. 4 pz.)

105331

>>



Coppia staffe per  
fissaggio laterale  
A1400 AIR - A  
(conf. 4 pz.)

105516



Spazzolino per profilo  
guida inferiore H=25  
(verga da 1,5 m) (conf.  
8 pz.)

105345

## NOTA

**ATTENZIONE: nel presente listino il codice articolo ed il relativo prezzo è riferito al pezzo singolo.**

Resta inteso che gli ordini dovranno rispettare le quantità descritte nelle confezioni e non saranno accettati ordini di pezzi singoli.

♦ Questo articolo include le istruzioni in lingua italiana, inglese e olandese

Per le istruzioni in francese, tedesco e spagnolo ordinare il cod. 10514002

♦ Questo articolo include le istruzioni in lingua italiana, inglese e olandese

Per le istruzioni in francese, tedesco e spagnolo ordinare il cod. 10505902

# A1400 AIR RD/RDF

## Lista componenti necessari per configurare il carter

CARTER MODELLI A1400 AIR RD - ALTEZZA 100 MM	Q.tà	Finitura	Descrizione	Codice articolo	Note
	1	Alluminio naturale	Profilo carter - verga da 4,3 m	105429	Dipende dalla larghezza traversa
	1		<b>oppure</b> verga da 6,1 m	105431	
	1		Accessori fissaggio carter	105028	
	1		Coppia fianchetti laterali	105505	
	1	Alluminio anodizzato	Profilo carter - verga da 4,3 m	105428	Dipende dalla larghezza traversa
	1		<b>oppure</b> verga da 6,1 m	105430	
	1		Accessori fissaggio carter	105028	
	1		Coppia fianchetti laterali	105505	

CARTER MODELLI A1400 AIR RD - ALTEZZA 140 MM	Q.tà	Finitura	Descrizione	Codice articolo	Note
	1	Alluminio naturale	Profilo carter - verga da 4,3 m	105513	Dipende dalla larghezza traversa
	1		<b>oppure</b> verga da 6,1 m	105514	
	1		Distanziale carrello	105508	
	1		Accessori fissaggio carter	105501	
	1	Alluminio anodizzato	Coppia fianchetti laterali	105506	
	1		Profilo carter - verga da 4,3 m	105511	Dipende dalla larghezza traversa
	1		<b>oppure</b> verga da 6,1 m	105509	
	1		Distanziale carrello	105508	
	1		Accessori fissaggio carter	105501	
1	Coppia fianchetti laterali		105506		



## COMPONENTI PER CARTER - ALTEZZA 100 MM



Profilo carter alluminio naturale  
(verga da 4,3 m)  
(conf. 4 pz.)

105429



Profilo carter alluminio naturale  
(verga da 6,1 m)  
(conf. 4 pz.)

105431



Profilo carter alluminio anodizzato (verga da 4,3 m)  
(conf. 4 pz.)

105428



Profilo carter alluminio anodizzato  
(verga da 6,1 m)  
(conf. 4 pz.)

105430

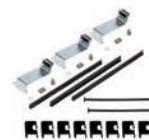

Accessori fissaggio carter A1400 H100  
(conf. 4 pz.)

105028



Coppia fianchetti laterali  
(conf. 4 pz.)

105505

## COMPONENTI PER CARTER - ALTEZZA 140 MM



Profilo carter alluminio naturale  
(verga da 4,3 m)  
(conf. 4 pz.)

105513



Profilo carter alluminio naturale  
(verga da 6,1 m)  
(conf. 4 pz.)

105514



Profilo carter alluminio anodizzato  
(verga da 4,3 m)  
(conf. 4 pz.)

105511



Profilo carter alluminio anodizzato  
(verga da 6,1 m)  
(conf. 4 pz.)

105509



Distanziale carrello  
(conf. 4 pz.)

105508



Accessori di fissaggio carter A1400 H140  
(conf. 4 pz.)

105501

>>



Coppia fianchetti laterali  
(conf. 4 pz.)

105506

**ATTENZIONE:** nel presente listino il codice articolo ed il relativo prezzo è riferito al pezzo singolo.

Resta inteso che gli ordini dovranno rispettare le quantità descritte nelle confezioni e non saranno accettati ordini di pezzi singoli.

## Lista componenti necessari per configurare un'automazione scorrevole ridondante

MODELLO A1400 AIR RD T2	Q.tà	Finitura	Descrizione	Codice articolo	Note
	1	Alluminio Naturale	Profilo di sostegno A1400 AIR-T - verga da 6,1 m	105020	
	1	Alluminio Naturale	Profilo telescopico - verga da 6,1 m	105021	
	1		Kit base 1ª anta A1400 AIR RD T	10503801	
	1		Kit base 1ª anta A1400 AIR RDF T	10506001	In alternativa al codice 10503801
	1		Profilo attacco anta	105507	
	vedi istruzioni		Cinghia dentata 12mm	105298	Al metro
	1		Gruppo carrello anta destra A1400 AIR - T	105024	
	1		<b>oppure</b> Gruppo carrello anta sinistra A1400 AIR - T	105025	
	vedi istruzioni		Cavo acciaio Ø 3 mm	105027	
vedi istruzioni		Guarnizione per passaggio cavi su profilo di sostegno	105433	Al metro	

MODELLO A1400 AIR RD T4	Q.tà	Finitura	Descrizione	Codice articolo	Note
	1	Alluminio Naturale	Profilo di sostegno A1400 AIR-T - verga da 6,1 m	105020	
	1	Alluminio Naturale	Profilo telescopico - verga da 6,1 m	105021	
	1		Kit base 1ª anta A1400 AIR RD T	10503801	
	1		Profilo attacco anta	105507	
	vedi istruzioni		Cinghia dentata 12mm	105298	Al metro
	1		Gruppo carrello anta destra - T	105024	
	1		<b>e</b> Gruppo carrello anta sinistra - T	105025	
	1		Kit base 2ª anta A1400 AIR - T	105023	
	vedi istruzioni		Cavo acciaio Ø 3 mm	105027	
vedi istruzioni		Guarnizione per passaggio cavi su profilo di sostegno	105433	Al metro	

MODELLO A1400 AIR RD A T	Q.tà	Finitura	Descrizione	Codice articolo	Note
	1	Alluminio Anodizzato	Profilo autoportante verga da 6,1 m	105515	
	1		Accessori fissaggio profili autoportanti	105331	
	1		Coppia staffe per Serie A1400 AIR T autoportante	105029	
1		Spazzolino H 25 verga da 3 m	105345		

Nota: Articoli da aggiungere per ottenere la versione autoportante.

## COMPONENTI PER AUTOMAZIONE



Profilo di sostegno  
A1400 AIR-T  
(verga da 6,1 m)  
(conf. 4 pz.)

105020



Profilo telescopico  
alluminio naturale  
(verga da 6,1 m)  
(conf. 4 pz.)

105021



Kit base 1a anta A1400 AIR RD-T (prezzo per 1 pz)♦

10503801



Kit base 1a anta A1400 AIR RDF-T♦

10506001

>>



Profilo attacco anta  
(verga da 3 m)  
(conf. 4 pz.)

105507



Cinghia dentata 8m -  
12mm  
(conf. 60 m)

105298

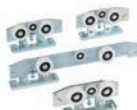

Gruppo carrello anta  
destra A1400 AIR-T  
(conf. 4 pz.)

105024



Gruppo carrello anta  
sinistra A1400 AIR-T  
(conf. 4 pz.)

105025



Kit 2a anta A1400 AIR-T  
(conf. 4 pz.)

105023



Cavo acciaio ø 3 mm  
A140 AIR-T  
(conf. 30 m)

105027

>>



Guarnizione per  
passaggio cavi su  
profilo di sostegno  
(conf. 150 m)

105433

## COMPONENTI PER AUTOPORTANZA



Profilo autoportante in  
alluminio anodizzato  
(verga da 6,1 m) (conf.  
4 pz.)

105515



Accessori di fissaggio  
profilo autoportante  
(conf. 4 pz.)

105331



Spazzolino per profilo  
guida inferiore H=25  
(verga da 1,5 m) (conf.  
8 pz.)

105345



Coppia staffe  
autoportanti per  
fissaggio lat. A1400 T  
(conf. 4 pz.)

105029

## NOTA

- ♦ Questo articolo include le istruzioni in lingua italiana, inglese e olandese  
Per le istruzioni in francese, tedesco e spagnolo ordinare il cod. 10503802
- ♦ Questo articolo include le istruzioni in lingua italiana, inglese e olandese  
Per le istruzioni in francese, tedesco e spagnolo ordinare il cod. 10506002

# Lista componenti necessari per configurare il carter

CARTER MODELLI A1400 AIR RD T - ALTEZZA 100 MM	Q.tà	Finitura	Descrizione	Codice articolo	Note
	1	Alluminio naturale	Profilo carter - verga da 6,1 m	105431	
	1		Accessori fissaggio carter	105028	
	1		Coppia fianchetti laterali AIR - T	105030	
	1	Alluminio anodizzato	Profilo carter - verga da 6,1 m	105430	
	1		Accessori fissaggio carter	105028	
	1		Coppia fianchetti laterali AIR - T	105030	

## COMPONENTI PER CARTER ALTEZZA 100 MM



Profilo carter alluminio naturale (verga da 6,1 m) (conf. 4 pz.)

105431



Profilo carter alluminio anodizzato (verga da 6,1 m) (conf. 4 pz.)

105430

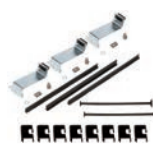

Accessori fissaggio carter A1400 H100 (conf. 4 pz.)

105028

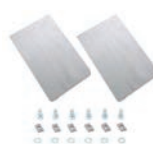

Coppia fianchetti laterali A1400 AIR-T (conf. 4 pz.)

105030

## NOTA

**ATTENZIONE:** nel presente listino il codice articolo ed il relativo prezzo è riferito al pezzo singolo.

Resta inteso che gli ordini dovranno rispettare le quantità descritte nelle confezioni e non saranno accettati ordini di pezzi singoli.

## ACCESSORI PER L'AUTOMAZIONE



**XB LOCK blocco motore bistabile A1400 c/pomello** (conf. 4 pz.)  
Non per versione RDF

105502



**KIT XM LOCK Blocco motore monostabile con A1400** (conf. 4 pz.)  
Non per versione RDF

105056



**Guaina e cavo di sblocco** (soltanto per installazione esterna)

105326

>>



**Sorveglianza su blocco motore e posizione anta**

105125



**Batterie di emergenza per E1SL**

105504



**Fotocellula a bottone XFA**

105127

## ACCESSORI PER TENUTA ALL'ARIA



**Profilo di chiusura in alluminio naturale** (verga da 3 m) (conf. 4 pz.)

105319



**Profilo di chiusura in alluminio anodizzato** (verga da 3 m) (conf. 4 pz.)

105320



**Spazzolino per profilo guida inferiore H=19** (verga da 1,5 m) (conf. 8 pz.)

105346



**Profilo guida inferiore** (verga da 3 m) (conf. 4 pz.)

105380



**Spazzolino per profilo guida inferiore H=19** (verga da 1,5 m) (conf. 8 pz.)

105346



**Spazzolino per profilo guida inferiore H=25** (verga da 1,5 m) (conf. 8 pz.)

105345

>>



**Pattino snodabile** (necessario il profilo guida inferiore) (conf. 8 pz.)

105078



**Coppia pattini inferiore con staffa** (necessario il profilo guida inferiore) (conf. 4 pz.)

105487

## TASTIERE/SELETTORI DI FUNZIONI



**Tastiera funzioni SDK EVO**

790019



**Selettore funzioni LK EVO**

790024



**Selettore funzioni a chiave KS EVO**

790942

## ACCESSORI PER ANTA IN VETRO FILO LUCIDO



Profilo laterale (8 pz.)  
Profilo di serraggio (4  
pz.) vetro 12 mm  
verghe da 3 m cad.

105412



Profilo laterale (8 pz.)  
Profilo di serraggio (4  
pz.) vetro 10 mm  
verghe da 3 m cad.

105402



Guarnizione in gomma  
(conf. 12,5x2 m)

105403



Piastra di fissaggio  
(conf. 24 pz.)

105404



Fianchetto terminale  
(conf. 16 pz.)

105405



Coppia pattini inferiore  
(lunghezza 120 mm  
cad.) vetro 10 mm  
(conf. 10 pz.)

105406

>>



Coppia pattini inferiore  
(lunghezza 120 mm  
cad.) vetro 12 mm  
(conf. 10 pz.)

105413

## COMPONENTI PINZE PER 2 ANTE IN VETRO FILO LUCIDO DA 1,5 M

Q.tà	Descrizione	Codice articolo
2	Profilo laterale	105402
1	Profilo di serraggio	105403
6 m	Guarnizione in gomma	105404
6	Piastra di fissaggio	105405
4	Fianchetto terminale	105406

## NOTA

**ATTENZIONE:** nel presente listino il codice articolo ed il relativo prezzo è riferito al pezzo singolo.

Resta inteso che gli ordini dovranno rispettare le quantità descritte nelle confezioni e non saranno accettati ordini di pezzi singoli.

# SENSORI, RADAR ED ACCESSORI IN KIT PER PORTE SCORREVOLI

**ACCESSORI**



Fotocellula MINISWITCH GLS ♦

105209



Coppia frontali da incasso per MINISWITCH GLS  
in plastica nera

105211



Fotocellula a bottone XFA

105127



Sensore a doppia tecnologia, microonde ed  
infrarosso attivo di sicurezza soglia XV1

105108



XV1-CA Supporto incasso a controsoffitto  
(solo per sensori XV1)

105136



XDT3 Radar Monodirezionale + sic. infrarossi di  
fuga

105104



Sensore a doppia tecnologia, microonde ed  
infrarosso attivo di sicurezza soglia XDT1

105114



XDT-CA Supporto incasso a controsoffitto  
(solo per XDT1, XDT3)

105107



Staffa di fissaggio XDT-BA - (solo per sensori  
XDT1, XDT3, XV1)

105106



XDT-RA protezione pioggia  
(solo per XDT1, XDT3, XV1 e XBFA ON/ST)

105137



Radar a microonde monodirezionale XBFRM1

105091



XBA1 staffa di fissaggio  
(solo per XBFRM1)

105092



XRA1 protezione pioggia  
(solo per XBFRM1)

105093



Radar a microonde compatto XM100 ONE  
monodirezionale

105129



XMRA protezione pioggia  
(solo per XM100 ONE)

105086

**NOTA**

♦ N.B.: le fotocellule sono dispositivi ausiliari di sicurezza. Per il corretto utilizzo nei paesi dove vige la norma EN16005 fare riferimento alla norma stessa.





**XBFA ST sensore infrarosso attivo**

105132



**Sensore infrarosso attivo movimento o presenza  
XBFA ON**

105090



**X1S-SMA Staffa di fissaggio per X1S  
(solo per X1S)**

105119



**X1S Sensore Infrarosso 1 Spot**

105118



**XMS CH pulsante a sfioro**

105930



**XMS CH IN pulsante a sfioro**

105938



**XMS CHA pulsante a sfioro**

105931



**XMS CHA IN pulsante a sfioro**

105939

FORNITURA IN KIT PROFILI PER PORTE  
AUTOMATICHE DA 20 MM

TK20

## PROFILI E ACCESSORI

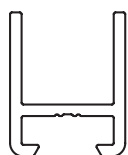

Profilo verticale per anta mobile asolato e forato alle due estremità L=5100 mm (conf. 8 pz.)

105801

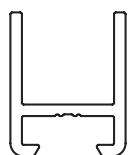

Profilo verticale per anta fissa asolato e forato alle due estremità L=5100 mm (conf. 8 pz.)

105802

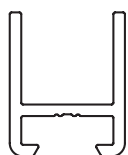

Profilo anta (senza lavorazione) L=5200 mm (conf. 8 pz.)

105800

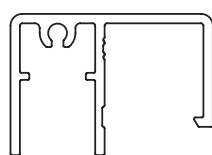

Profilo verticale per anta fissa di tenuta e portafotocellule L=5200 mm (conf. 4 pz.)

105803

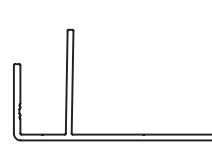

Profilo verticale per anta fissa di tenuta e portafotocellule L=5200 mm (conf. 4 pz.)

105804

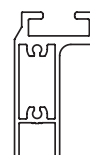

Traverso superiore L=5200 mm (conf. 4 pz.)

105805

>>



Traverso inferiore L=5200 mm (conf. 4 pz.)

105806



Profilo aggancio traverso inferiore L=5200 mm (conf. 4 pz.)

105807

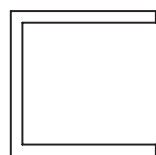

Telaio di fissaggio a muro anta fissa L=6100 mm (conf. 4 pz.)

105808



Profilo verticale battuta anta singola L=5200 mm (conf. 4 pz.)

105809

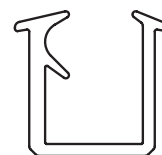

Guarnizioni per vetro da 10 mm (5+5) Rotolo da 50 m

105810

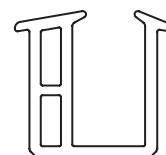

Guarnizioni per vetro da 8 mm (4+4) Rotolo da 50 m

105811

>>



Guarnizioni di tenuta laterale Rotolo da 80 m

105812

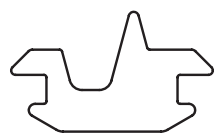

Guarnizioni di tenuta centrale Rotolo da 100 m

105813

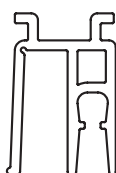

Profilo plastico di guida inferiore anta mobile L=5100 mm (conf. 10 pz.)

105814

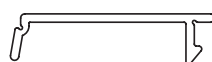

Profilo plastico per chiusura profilo anta fissa (cod. 105803) L=5100 mm (conf. 20 pz.)

105815

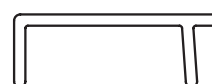

Profilo plastico per chiusura profilo portafotocellula a muro (cod. 105804) L=5100 mm (conf. 20 pz.)

105816

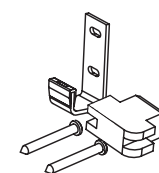

Kit accessori anta mobile composto da 1 guida a pavimento, 4 tasselli, 8 viti di fissaggio (conf. 4 pz.)

105817

>>

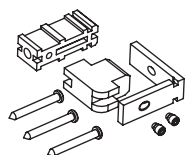

Kit accessori anta fissa composto da 2 squadrette angolari, 2 tasselli, 5 grani, 3 viti (conf. 4 pz.)

105818



Spazzolino per profilo guida inferiore H=19 (verga da 1,5 m) (conf. 8 pz.)

105346

## NOTA

**ATTENZIONE:** nel presente listino il codice articolo ed il relativo prezzo è riferito al pezzo singolo.

Resta inteso che gli ordini dovranno rispettare le quantità descritte nelle confezioni e non saranno accettati ordini di pezzi singoli.

I Profili TK20 sono forniti in barre di alluminio anodizzato argento

# FORNITURA IN KIT PROFILI PER PORTE AUTOMATICHE DA 35 MM

TK35

## PROFILI E ACCESSORI



Profilo anta grande  
TK35 L=5500 NAT  
(conf. 6 pz.)

105887



Profilo labirinto grande  
TK35 L=5500 NAT  
(conf. 4 pz.)

105888



Profilo anta piccolo  
TK35 L=5500 NAT  
(conf. 4 pz.)

105891



Profilo labirinto  
piccolo TK35 L=5500  
NAT  
(conf. 6 pz.)

105893



Profilo pattino TK35  
L=5500 NAT  
(conf. 8 pz.)

105889



Profilo giunto TK35  
L=5500 NAT  
(conf. 4 pz.)

105892

>>



Spazzolino 2,5 x 2,5  
x 15  
(Verga da 1,5 m)  
(conf. 8 pz.)

105058



Spazzolino 2,9 x 2,9 x  
11 mm morbido  
(conf. da 50 m) prezzo  
al m.

1059211



Spazzolino attacco  
anta 6,9 x 11 mm  
(conf. da 50 m) prezzo  
al m.

1059021



Profilo a "U" GRZ  
40x20x2 mm  
L=6500 mm  
(conf. 6 pz.)

105437

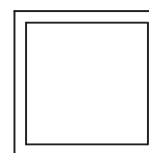

Profilo tubolare GRZ  
15x15x1,5  
L=6500 mm  
(conf. 8 pz.)

105438



Guarnizione vetro  
camera TK35  
(conf. da 50 m) prezzo  
al m.

105896

>>



Guarnizione vetro  
singolo TK35  
(conf. da 40 m) prezzo  
al m.

105897



Guarnizione chiusura  
laterale TK35  
(conf. da 70 m) prezzo  
al m.

105908



Kit accessori TK35 anta  
mobile  
(conf. da 1 pz.)

105518



Kit accessori TK35 anta  
fissa  
(conf. da 1 pz.)

105519



Kit serratura a gancio  
TK35

105587



Kit serratura asta TK35

105588

>>



Kit cilindro serratura  
cieca TK35

105589



Kit cilindro serratura  
passante TK35

105590

## NOTA

**ATTENZIONE:** nel presente listino il codice articolo ed il relativo prezzo è riferito al pezzo singolo.

Resta inteso che gli ordini dovranno rispettare le quantità descritte nelle confezioni e non saranno accettati ordini di pezzi singoli.

I profili TK35 sono forniti in barre di alluminio naturale

# AUTOMAZIONI PER INGRESSI SPECIALI

## Indice

AIRSLIDE	197
SF1400	201
GBF1500-1600	205
GBF3500	209
SKR35	213
FHE Scorrevole	218
FHE Battente	220

# AIRSLIDE

## Porta scorrevole con barriera d'aria incorporata

PRODOTTO BREVETTATO



Vano passaggio

2.500 - 4.800 mm



- Porta automatica scorrevole con lama d'aria ambientale integrata
- Indicata per locali aperti al pubblico come negozi, supermercati, uffici, banche, ospedali, aeroporti e stazioni ferroviarie.
- Possibilità di aggiungere un sistema antipanico a sfondamento integrato e riarmo automatico conforme alla Norma Europea EN16005.
- Abbinando alla porta l'automazione FAAC SERIE A1400 AIR, grazie al suo innovativo dispositivo "Energy Saving", individua la direzione della camminata ed ottimizza perfettamente i tempi di apertura/chiusura evitando inutili dispersioni d'aria, anche in caso di passaggi laterali.
- PRESTAZIONI PRODOTTO: efficienza energetica fino al 62%, qualità dell'aria fino al 62%, miglior comfort ambientale fino al 48%



EN16005



### CARATTERISTICHE TECNICHE

Modello	AIRSLIDE
Tensione di alimentazione di rete	220-240 V~ - 50/60 Hz
Potenza max assorbita	160 W (singolo motore) - 330 W (doppio motore)
Frequenza di utilizzo	100%
Motore elettrico	Motore asincrono monofase
Velocità di rotazione motore	2850 rpm
Diametro ventole	80 mm
Lunghezza ventole	360 mm - 500 mm
Dimensione trave (P x H)	182,1x 252,5 mm (COMPRESA GRIGLIA)
Velocità aria in uscita dalle griglie (0÷2,8 m)	15,3 - 3,7 (m/s)
Portata aria (m3/h)	1250
Livello sonoro (dB) a 5 m	49,5 - 57,5
Temperatura ambiente di esercizio	- 20° C / + 55° C
Grado di protezione	IP23 (AIRSLIDE) – IP54 (scheda E1AS)

AIRSLIDE deve essere sempre usata in combinazione ad un'automazione FAAC.

## MODELLI FAMIGLIA

Codice articolo	Modello	Ante	Larghezza Vano muro (mm)	Larghezza Vano passaggio (mm)	Altezza vano muro (mm)	Altezza Vano passaggio (mm)	APN + riarmo
1055661	AIRSLIDE 2+2	2 mobili e 2 semifisse	1700 ÷ 4800	800 ÷ 2400	2154 ÷ 2754	2000 ÷ 2800	sì (optional)
	AIRSLIDE 1+1	1 mobile e 1 semifissa	1700 ÷ 4800	800 ÷ 2400	1900 ÷ 2754	2000 ÷ 2800	sì (optional)

Per un'offerta economica contattare il referente commerciale FAAC di zona.

## L'INGRESSO SPECIALE AIRSLIDE COMPLETO PREVEDE I SEGUENTI COMPONENTI:

### LAMA D'ARIA

- Nuovo desing per facilitare il montaggio di sensori sul lato esterno.
- Dimensioni compatte 182 x 252 mm.
- Carter esterno apribile per ispezione e manutenzione autosostenuto con appositi accessori per evitarne la caduta a terra.
- Gruppo motoventola studiato appositamente per un facilitarne lo smontaggio in caso di manutenzione.
- Barriera a lama d'aria interna al carter costituita da motore monofase di adeguata potenza 230V~/50Hz, comprensivo di gruppo di ventilazione a mezzo ventole tangenziali in varie combinazioni.
- Assorbimento dell'aria interna all'edificio ed espulsione forzata all'esterno.
- Funzionamento automatico al rilevamento dell'impulso di apertura della porta, e funzione di riposo (spento).

### STRUTTURE DI SOSTEGNO

- Porta automatica completa costituita da una robusta struttura in estruso di alluminio autoportante.
- Traversa con barriera d'aria incorporata, costituita da profili in estruso di alluminio.
- Sistema pre-assemblato con telaio perimetrale completo di traversa portante, montanti laterali e accessori.
- Gruppo di aspirazione in

acciaio inox.

### ANTE

- Porta automatica scorrevole realizzata con profili estrusi in alluminio in lega 6060 UNI 9006 con bordi arrotondati, corredate di fermavetri verticali raggiati, guarnizioni, spazzolini, accessori di movimento e di montaggio.
- Guide inferiori di scorrimento delle ante da fissare a pavimento.
- Finitura delle ante, della struttura a mezzo ossidazione o verniciatura in tinte RAL.
- Possibilità di montaggio vetri stratificati trasparenti oppure vetri camera stratificati trasparenti.
- Possibilità di montaggio serratura meccanica sulle ante mobili.

### ACCESSORI AIRSLIDE

- Possibilità di ante scorrevoli a sfondamento con e senza riarmo automatico e semifisse laterali con cerniere interne al profilo non in vista provviste di dispositivi magnetici che garantiscono una forza di sgancio regolabile non superiore a 220 N, come richiesto dalla Norma Europea EN 16005
- Possibilità di montare serratura meccanica a 3 punti di chiusura con cilindro passante e chiavi

### UNITÀ DI CONTROLLO E1AS

- 4 livelli di velocità

programmabili con dipswitch

che si escludono che si escludono in presenza di collegamento CANBUS,

- Collegamento CANBUS per gestione velocità delle ventole tramite SDK EVO (cod. 790019) e pilotaggio diretto di AIRSLIDE direttamente dalla scheda elettronica delle porte automatiche FAAC,
- Gestione contemporanea di max. 2 gruppi motoventola (MASTER-SLAVE) per vani passaggio fino a 2400mm,
- Morsettiere dedicate ed estraibili per alimentazione 230Vac, ingressi, motori,
- Fusibile di protezione dell'alimentazione principale e degli accessori,
  - Porta USB per aggiornamenti firmware,
  - Tasto di test motore per azionare il motore durante la messa in servizio o manutenzione senza dover fare cablaggi o programmazioni particolari.



## RAPPORTO DI PROVA N. 346389

TEST REPORT No. 346389

**Luogo e data di emissione:** Bellaria-Igea Marina - Italia, 31/10/2017

*Place and date of issue:*

**Committente:** FAAC S.p.A. - Via Monaldo Calari, 10 - 40069 ZOLA PREDOSA (BO) - Italia

*Customer:*

**Data della richiesta della prova:** 11/09/2017

*Date testing requested:*

**Numero e data della commessa:** 74266, 11/09/2017

*Order number and date:*

**Data del ricevimento del campione:** 21/09/2017

*Date sample received:*

**Data dell'esecuzione della prova:** 03/10/2017

*Date of testing:*

**Oggetto della prova:** determinazione in camera riverberante dei livelli di potenza sonora di ingresso automatico con lama d'aria integrata secondo le norme ISO 27327-2:2014 e UNI EN ISO 3741:2010

*Purpose of testing:*

*determination in reverberation room of the sound power levels of automatic entrance with integrated air curtain unit in accordance with standards ISO 27327-2:2014 and UNI EN ISO 3741:2010*

**Luogo della prova:** Istituto Giordano S.p.A. - Strada Erbosa Uno, 78 - 47043 Gatteo (FC) - Italia

*Place of testing:*

**Provenienza del campione:** campionato e fornito dal Committente

*Origin of sample:*

*sampled and supplied by the Customer*

**Identificazione del campione in accettazione:** 2017/2135

*Identification of sample received:*

### Denominazione del campione\*.

Sample name\*.

Il campione sottoposto a prova è denominato "AIRSLIDE".

*The test sample is called "AIRSLIDE".*

(\*) secondo le dichiarazioni del Committente.

*according to information supplied by the Customer.*

Comp. AV  
Revis. RB

Il presente rapporto di prova è composto da n. 19 fogli, n. 2 allegati ed è emesso in formato bilingue (italiano e inglese); in caso di dubbio, è valida la versione in lingua italiana.

*This test report is made up of 19 sheets, 2 annexes and it is issued in a bilingual format (Italian and English); in case of dispute the only valid version is the Italian one.*

Foglio / Sheet  
1 / 19

CLAUSOLE: Il presente documento si riferisce solamente al campione o materiale sottoposto a prova e non può essere riprodotto parzialmente, salvo approvazione scritta dell'Istituto Giordano.  
*CLAUSES: This document relates only to the sample or material tested and shall not be reproduced except in full without Istituto Giordano's written approval.*

## RAPPORTO DI PROVA N. 358228

Cliente

**FAAC S.p.A.**

Via Monaldo Calari, 10 - 40069 ZOLA PEDROSA (BO) - Italia

Oggetto\*

**porta pedonale motorizzata  
denominata "APN2+2 con sistema AIRSLIDE"**

Attività

**verifica della forza di sfondamento  
secondo la norma UNI EN 16005:2012/EC 1-2015**



Risultati

**conforme**

Commessa:  
78398

Provenienza dell'oggetto:  
campionato e fornito dal cliente

Data dell'attività:  
28 gennaio 2019

Luogo dell'attività:  
FAAC S.p.A - Via Monaldo Calari, 10 - 40069 Zola  
Pedrosa (BO) - Italia

Indice	Pagina
Descrizione dell'oggetto*	2
Riferimenti normativi	6
Apparecchiature	6
Modalità	6
Condizioni ambientali	6
Risultati	7
Conclusioni	9

Il presente documento è composto da n. 9 pagine e non può essere riprodotto parzialmente, estrapolando parti di interesse a discrezione del cliente, con il rischio di favorire una interpretazione non corretta dei risultati, fatto salvo quanto definito a livello contrattuale.

I risultati si riferiscono solo all'oggetto in esame, così come ricevuto, e sono validi solo nelle condizioni in cui l'attività è stata effettuata.

L'originale del presente documento è costituito da un documento informatico firmato digitalmente ai sensi della Legislazione Italiana applicabile.

Responsabile Tecnico di Prova:  
Dott. Giacomo Rito  
Responsabile del Laboratorio di Security and Safety:  
Dott. Andrea Bruschi

Compilatore: Paolo Bonito  
Revisore: Dott. Giacomo Rito

Pagina 1 di 9

(\* secondo le dichiarazioni del cliente.

Bellaria-Igea Marina - Italia, 31 gennaio 2019

L'Amministratore Delegato  
(Dott. Arch. Sara Lorenza Giordano)



Firmato digitalmente da SARA LORENZA GIORDANO

# AUTOMAZIONI PER INGRESSI SPECIALI

## SF1400

Schemi di installazione tipo a pag. 222

# SF1400

## Ingresso automatico pieghevole



Vano passaggio

845 - 1.970 mm



- Le automazioni FAAC SERIE SF1400 sono indicate per ambienti che non permettono l'installazione delle tradizionali porte a scorrimento laterale e nei luoghi dove è richiesta una via di fuga a sfondamento in conformità alla Normativa Europea EN16005.
- Opzione doppio motore per aumentare la spinta dell'anta in apertura e contrastare la forza del vento o consentire il blocco delle ante in chiusura in zone ventose.
- La gamma è composta da diversi modelli che si distinguono per l'azionamento di ante pieghevoli singole o doppie, con o senza sfondamento meccanico.
- Riallineamento automatico dell'anta durante il movimento in caso di arresto anomalo o urto accidentale.



EN16005



### CARATTERISTICHE TECNICHE

Modello	SF1400
Tensione di alimentazione di rete	220-240 V~ - 50/60 Hz
Potenza max	140 W
Potenza in stand-by	3 W
Frequenza di utilizzo	100%
Motore elettrico	Motore alimentato a 36V $\overline{---}$ con encoder
Carico max accessori	1A - 24 $\overline{---}$
Tipologia di trazione	A mezzo di cinghia dentata elettroconduttiva
Regolazione velocità apertura	10 ÷ 60 cm/s (1 anta) - 20 ÷ 120 cm/s (2 ante)
Regolazione velocità chiusura	10 ÷ 60 cm/s (1 anta) - 20 ÷ 120 cm/s (2 ante)
Regolazione apertura parziale	10% ÷ 90% dell'apertura totale
Tempo di pausa	0 ÷ 30 s
Tempo pausa notte	0 ÷ 240 s
Encoder	Di serie
Monitoraggio sensori protezione (EN16005)	Di serie (escludibile)
Movimentazione Low Energy (EN16005)	Di serie (escludibile)
Temperatura ambiente di esercizio	-20°C ÷ +55°C
Grado di protezione	IP 23 (solo per uso interno)
Conformità alle norme	EN 16005; EN 13489-1 PI "c"; EN 13489-2; EN 60335-1; EN 60335-2; EN ISO 12100; EN 61000-6-2; EN 61000-6-3
Spessore vetro	doppio vetro laminato 33-15-33 mm
Tipologia profilo	profili alluminio 30 mm
Via di fuga (EN16005)	a sfondamento meccanico

## MODELLI FAMIGLIA

Codice articolo	Modello	Ante	Larghezza Vano muro (mm)	Larghezza Vano passaggio (mm)	Altezza vano muro (mm)	Altezza Vano passaggio (mm)	APN e Doppio Motore
105436CS	SF1400 1	singola pieghevole	1100 ÷ 1300	845 ÷ 1045	2200 ÷ 2600	2000 ÷ 2400	si
	SF1400 2	doppia pieghevole	1600 ÷ 2340	1230 ÷ 1970	2200 ÷ 2600	2000 ÷ 2400	si

Per un'offerta economica contattare il referente commerciale FAAC di zona.

## L'INGRESSO SPECIALE SF1400 COMPLETO PREVEDE I SEGUENTI COMPONENTI:

### STRUTTURE DI SOSTEGNO

- Struttura portante smontabile per facilitarne il trasporto

### ANTE

- Le ante sono realizzate con profili in alluminio a sezione ridotta arrotondati che offrono ampia luminosità e sicurezza antinfortunistica.
- Sono dotate di vetri camera 33-15-33
- Assenza di cerniere a vista e movimentazione con l'ausilio di cuscinetti a rullini.
- Sistema di apertura antipanico a sfondamento indicato per le vie di fuga con aggancio ante magnetico regolabile.
- Finitura delle ante, della struttura a mezzo ossidazione o verniciatura in tinte RAL

### CARTER FRONTALE

- Disponibile in alluminio naturale e anodizzato, di altezza 158 mm.

### GRUPPO DI AZIONAMENTO COMPLETO DI:

- Movimentazione delle ante mediante speciale leverismo con trasmissione a cinghia per ottimizzazione della velocità e fluidità.
- Motoriduttore principale a 36 Vdc con encoder ottico.
- Unità di controllo E1SL a microprocessore con firmware dedicato.
- Cinghia di trasmissione

elettroconduttiva.

- Unità di alimentazione con alimentatore switching a bassissimo consumo energetico (GREENTECH).

### UNITÀ DI CONTROLLO E1SL

- Unità di controllo E1SL la stessa usata su A1000 e A1400 con caratteristiche conformi ai requisiti di sicurezza della normativa Europea EN 16005
- Alimentatore switching 230 V~
- Morsettiere dedicate e colorate estraibili
- Programmazione delle funzioni base: automatico, notte, porta aperta, monodirezionale, parziale, manuale
- Regolazioni automatiche
  - Determinazioni delle posizioni di aperto e di chiuso
  - Scelta della velocità, accelerazioni e decelerazioni ottimali
  - Monitoraggio sensori secondo EN16005
  - Sicurezza antischiacciamento secondo EN16005
  - Possibilità di regolazione velocità ed esecuzione SET UP direttamente sulla scheda (senza ausilio di programmatori esterni)
- Funzione di RESET
- N. 2 contatti di uscita configurabili
- N. 4 contatti di ingresso configurabili
- N. 2 contatti di ingresso di

emergenza configurabili

- N. 2 ingressi sensori sicurezza monitorati EN16005 programmabili
- Funzione interblocco
- Funzione "Gong"
- Funzione "Luci di cortesia"
- Funzione "Chiusura immediata"
- Display LCD per visualizzare gli stati della porta, la diagnostica guasti e la programmazione
- 3 pulsanti per la programmazione BASE di:
  - numero ante
  - tempo pausa
  - energy saving
  - pausa notte
  - velocità apertura e chiusura
  - forza di spinta in apertura e chiusura
  - tempo di forza di spinta
  - programmazioni rilevatori interno/esterno
  - configurazione emergenza
- 3 pulsanti per la programmazione AVANZATA di:
  - gestione sensori protezione monitorati
  - configurazione ingresso
  - funzione farmacia
  - blocco motore
  - sorveglianza blocco motore
  - ritardo entrata funzione notte
  - configurazione uscita
- Aggiornamento firmware e download/upload di alcune informazioni (configurazioni, timer, log) tramite chiavetta USB

INGRESSO AUTOMATICO  
ROTOTRASLANTE

GBF1500-1600

# INGRESSO AUTOMATICO ROTOTRASLANTE

## GBF1500-1600

Schemi di installazione tipo a pag. 222

# GBF1500-1600

## Ingresso automatico rototraslante

Vano passaggio

1050- 1.500 mm



- Ingresso automatico con innovativo sistema di movimentazione rototraslante con antipanico a sfondamento integrato a riarmo automatico
- Le automazioni FAAC SERIE GBF1500-1600 sono indicate per ambienti che non permettono l'installazione delle tradizionali porte a scorrimento laterale e nei luoghi dove è richiesta una via di fuga a sfondamento in conformità alla Normativa Europea EN 16005
- Vengono fornite nelle dimensioni e nella configurazione richiesta dal cliente
- La gamma è composta da diversi modelli per l'azionamento di doppie ante rototraslanti con ante in vetro filo lucido (GBF1500 Crystal) o intelaiate (GBF1500-1600)
- La GBF1600 si differenzia dalla GBF1500 per l'assenza delle cassette a pavimento, sostituite da guide in alluminio anodizzato da fissare a terra



EN16005



### CARATTERISTICHE TECNICHE

Modello	GBF 1500-1600
Tensione di alimentazione di rete	110-120 V~ / 220-240 V~ - 50/60 Hz
Potenza max	140 W
Potenza in stand-by	3 W
Frequenza di utilizzo	100%
Motore elettrico	Motore alimentato a 36V $\overline{---}$ con encoder
Carico max accessori	1A - 24 $\overline{---}$
Tipologia di trazione	A mezzo di cinghia dentata elettroconduttiva
Regolazione velocità apertura	5 ÷ 70 cm/s (1 anta) - 10 ÷ 140 cm/s (2 ante)
Regolazione velocità chiusura	5 ÷ 70 cm/s (1 anta) - 10 ÷ 140 cm/s (2 ante)
Regolazione apertura parziale	5% ÷ 95% dell'apertura totale
Tempo di pausa	0 ÷ 30 s
Tempo pausa notte	0 ÷ 240 s
Encoder	Di serie
Monitoraggio sensori protezione (EN16005)	Di serie (escludibile)
Movimentazione Low Energy (EN16005)	Di serie (escludibile)
Temperatura ambiente di esercizio	-20°C ÷ +55°C
Grado di protezione	IP 23 (solo per uso interno)
Spessore vetro	vetro temperato 10 mm (GBF1500-1600) vetro temperato 15 mm (GBF1500 Crystal)
Numero ante	doppia anta
Tipologia profilo	profilo in alluminio 15mm (GBF1500-1600) ante cristallo filo lucido (GBF1500 Crystal)
Via di fuga (EN16005)	a sfondamento meccanico con riarmo automatico
Guida di scorrimento ante	incassata a pavimento (GBF1500-1500 Crystal) fissata a filo pavimento (GBF1600)



## MODELLI FAMIGLIA

Codice articolo	Modello	Larghezza Vano muro (mm)	Larghezza Vano passaggio (mm)	Altezza vano muro (mm)	Altezza Vano passaggio (mm)	APN + riarmo
105565	GBF1500	1423 ÷ 1873	1050 ÷ 1500	2270 ÷ 2570	2100 ÷ 2400	sì
	GBF1500 Crystal	1423 ÷ 1723	1050 ÷ 1350	2270 ÷ 2570	2100 ÷ 2400	sì
	GBF1600	1423 ÷ 1723	1050 ÷ 1350	2270 ÷ 2570	2100 ÷ 2400	sì

Per un'offerta economica contattare il referente commerciale FAAC di zona.

## L'INGRESSO SPECIALE GBF1500-1600 COMPLETO PREVEDE I SEGUENTI COMPONENTI:

### STRUTTURE DI SOSTEGNO

- Porta automatica completa costituita da una robusta struttura in estruso di alluminio pre-assemblata ed autoportante.
- Monoblocco con colonne montanti laterali e traversa superiore contenente bielle e leverismi di movimento.
- Un esclusivo sistema di fissaggio e regolazione assicura una accurata e rapida installazione della struttura.
- Cassonetto di copertura traversa superiore in alluminio, costituito da 3 parti ispezionabili e completo di fianchi laterali.

### ANTE

- Le ante mobili della porta con profili anteriori in alluminio sp. 10 mm (GBF1500-1600) o in vetro filo lucido da 15 mm (GBF1500 Crystal) e posteriori con bordi arrotondati, aprono con un elegante movimento rototraslante
- Le ante scorrono nella parte inferiore su casse a pavimento da premurare con piastra di copertura in acciaio inox (GBF1500) o su guida a pavimento in acciaio inox (GBF1600)
- Le ante sono dotate di guarnizioni climatiche e spazzolini, vetri trasparenti stratificati 10 mm (GBF1500-1600)
- Le ante mobili sono dotate

inoltre di un sistema magnetico brevettato per lo sgancio a sfondamento antipanico, provvisto di circuito temporizzato per il riarmo automatico delle stesse senza intervento da parte dell'operatore

- Finitura delle ante, della struttura e del cassonetto a mezzo ossidazione o verniciatura in tinte RAL

### GRUPPO DI AZIONAMENTO COMPLETO DI:

- Traversa superiore contenente bielle e leverismi di movimento
- Motoriduttore principale a 36 Vdc con encoder ottico
- Unità di controllo basata su E1400 a microprocessore con firmware dedicato
- Unità di alimentazione con alimentatore switching a bassissimo consumo energetico (GREENTECH)

### UNITÀ DI CONTROLLO E1SL

- Unità di controllo E1SL la stessa usata su A1000 e A1400 con caratteristiche conformi ai requisiti di sicurezza della normativa Europea EN 16005
- Alimentatore switching 230 V~
- Morsettiere dedicate e colorate estraibili
- Programmazione delle funzioni base: automatico, notte, porta aperta, monodirezionale, parziale, manuale
- Regolazioni automatiche

- Determinazioni delle posizioni di aperto e di chiuso
- Scelta della velocità, accelerazioni e decelerazioni ottimali
- Monitoraggio sensori secondo EN16005
- Sicurezza antischiacciamento secondo EN16005
- Possibilità di regolazione velocità ed esecuzione SET UP direttamente sulla scheda (senza ausilio di programmatori esterni)
- Funzione di RESET
- N. 2 contatti di uscita configurabili
- N. 4 contatti di ingresso configurabili
- N. 2 contatti di ingresso di emergenza configurabili
- N. 2 ingressi sensori sicurezza monitorati EN16005 programmabili
- Funzione interblocco
- Funzione "Gong"
- Funzione "Luci di cortesia"
- Funzione "Chiusura immediata"
- Display LCD per visualizzare gli stati della porta, la diagnostica guasti e la programmazione
- 3 pulsanti per la programmazione BASE di:
  - numero ante
  - tempo pausa
  - energy saving
  - pausa notte
  - velocità apertura e chiusura
  - forza di spinta in apertura e chiusura
- tempo di forza di spinta
- programmazioni rilevatori interno/esterno
- configurazione emergenza
- 3 pulsanti per la programmazione AVANZATA di:
  - gestione sensori protezione monitorati
  - configurazione ingresso
  - funzione farmacia
  - blocco motore
  - sorveglianza blocco motore
  - ritardo entrata funzione notte
  - configurazione uscita
- Aggiornamento firmware e download/upload di alcune informazioni (configurazioni, timer, log) tramite chiavetta USB

## RAPPORTO DI PROVA N. 322333

(il presente rapporto di prova annulla e sostituisce il rapporto di prova n. 312120  
emesso da Istituto Giordano in data 28/12/2013)

**Luogo e data di emissione:** Bellaria-Igea Marina - Italia, 16/02/2015

**Committente:** FAAC S.p.A. - Via Calari, 10 - 40069 ZOLA PREDOSA (BO) - Italia

**Data della richiesta della prova:** 18/11/2013

**Numero e data della commessa:** 61397, 18/11/2013

**Data dell'esecuzione della prova:** 26/11/2013

**Oggetto della prova:** Verifica in situ della forza di sfondamento di ante di chiusura automatizzata  
pedonale secondo il paragrafo 4.7.2.2 della norma UNI EN 16005:2012

**Luogo della prova:** BERTOLDO FRATELLI S.n.c. - Via Antonio Meucci, 27 - 36034 MALO (VI) - Italia

### Denominazione del campione\*.

Il campione sottoposto a prova è denominato "GBF1500".

### Descrizione del campione\*.

Il campione oggetto di prova è costituito da una porta automatica rototraslante a due ante mobili con sistema antipanico a sfondamento, avente le seguenti caratteristiche dimensionali:

- larghezza totale = 2175 mm;
- altezza totale = 2400 mm;
- larghezza dell'apertura strutturale = 1800 mm;
- altezza dell'apertura strutturale = 2230 mm.

(\*): secondo le dichiarazioni del Committente.

Comp. MB  
Revis. PB

Il presente rapporto di prova è composto da n. 8 fogli.

Foglio  
n. 1 di 8

# INGRESSO SCORREVOLE SU VIA DI FUGA CON RIARMO AUTOMATICO

## GBF3500

Schemi di installazione tipo a pag. 222

# GBF3500

## Ingresso scorrevole su via di fuga con riarmo automatico



Vano passaggio

650 - 2.400 mm



- Ingresso automatico scorrevole con antipanico a sfondamento integrato a riarmo automatico.
- Le automazioni FAAC SERIE GBF3500 sono indicate per ambienti dove è richiesta una via di fuga a sfondamento in conformità alla Normativa Europea EN16005.
- Vengono fornite nelle dimensioni e nella configurazione richiesta dal cliente.
- La gamma è composta da diversi modelli che si distinguono per l'azionamento di ante singole o doppie, mobili e semifisse.
- Abbinando alla porta l'automazione FAAC SERIE A1400 AIR, grazie al suo innovativo dispositivo "Energy Saving" individua la direzione della camminata ed ottimizza perfettamente i tempi di apertura/chiusura evitando inutili dispersioni d'aria, anche in caso di passaggi laterali.



*GBF35000 deve essere sempre usata in combinazione ad un'automazione FAAC.*

## MODELLI FAMIGLIA

Codice articolo	Modello	Ante	Larghezza Vano muro (mm)	Larghezza Vano passaggio (mm)	Altezza vano muro (mm)	Altezza Vano passaggio (mm)	APN + riarmo
105571	GBF3500 2+2	2 mobili e 2 semifisse	2950 ÷ 4800	1300 ÷ 2400	2130 ÷ 2830	1900 ÷ 2600	sì
	GBF3500 1+1	1 mobile e 1 semifissa	1700 ÷ 2750	650 ÷ 1200	2130 ÷ 2830	1900 ÷ 2600	sì

Per un'offerta economica contattare il referente commerciale FAAC di zona.

## L'INGRESSO SPECIALE GBF3500 COMPLETO PREVEDE I SEGUENTI COMPONENTI:

**STRUTTURE DI SOSTEGNO** 12-33/2.

- Porta automatica completa costituita da una robusta struttura in estruso di alluminio autoportante.
- Porta automatica scorrevole a sfondamento realizzata con profili estrusi in alluminio sezione 50 mm (Freddo) in lega 6060 UNI 9006 con bordi arrotondati, corredati di fermavetri verticali raggiati, guarnizioni, spazzolini, accessori di movimento e di montaggio.
- Sistema pre-assemblato con telaio perimetrale completo di traversa portante, montanti laterali e accessori.

### ANTE

- Ante scorrevoli a sfondamento con riarmo automatico e semifisse laterali con cerniere interne al profilo non in vista provviste di dispositivi magnetici che garantiscono una forza di sgancio regolabile non superiore a 220 N, come richiesto dalla Norma Europea EN16005.
- Guide di inferiori di scorrimento delle ante in acciaio inox, da fissare a pavimento.
- Finitura delle ante, della struttura a mezzo ossidazione o verniciatura in tinte RAL.
- Possibilità di montaggio vetri stratificati trasparenti 44/2 e 55/2 oppure vetri camera stratificati trasparenti 44/2-

■ PORTE SCORREVOLI  
ANTIVANDALISMO

■ SKR35

# PORTE SCORREVOLI ANTIVANDALISMO

## SKR35

Schemi di installazione tipo a pag. 222

# SKR35

## Ingresso scorrevole antivandalismo



- Ingresso pedonale automatico concepito, realizzato e certificato con caratteristiche di sicurezza in classe di resistenza all'effrazione RC3 secondo lo standard europeo EN 1627;
- La certificazione RC3 in conformità con lo standard europeo EN 1627 garantisce un elevato livello di sicurezza contro i tentativi di effrazione compiuti da parte di ladri esperti che utilizzando attrezzatura manuale come cunei, cacciaviti, tenaglie, piedi di porco.
- Protezione di ingressi di negozi, di supermercati, ambienti sensibili senza la necessità di installare serrande di protezione esterne.
- Consente visibilità completa dall'esterno dei locali, utile sia a livello di sicurezza per controllare l'interno, che di esposizione dei prodotti nelle vetrine.



EN1627

EN16005



SKR35 deve essere sempre usata in combinazione ad un'automazione FAAC.



## MODELLI FAMIGLIA

Codice articolo	Modello	Ante	Larghezza Vano muro (mm)	Larghezza Vano passaggio (mm)	Altezza vano muro (mm)	Altezza Vano passaggio (mm)
105573	SKR35 1	1 mobile	900÷1200	850÷1150	2285÷2500	2100÷2315
	SKR35 1+1	1 mobile e 1 fissa	2000÷2500	900÷1150	2285÷2500	2100÷2315
	SKR35 2	2 mobili	1200÷1800	1100÷1700	2285÷2500	2100÷2315
	SKR35 2+2	2 mobili e 2 fisse	2500÷5000	1150÷2400	2285÷2500	2100÷2315

Per un'offerta economica contattare il referente commerciale FAAC di zona.

## L'INGRESSO SPECIALE SKR35 COMPLETO PREVEDE I SEGUENTI COMPONENTI:

### STRUTTURE DI SOSTEGNO

- Porta automatica completa costituita da una robusta struttura in estruso di alluminio autoportante.
- Profili in lega di alluminio con sezione di spessore 35 mm. rinforzati, per la costruzione di ingressi automatici ad ante fisse e ante mobili con sistema a vetro P5A ad infilare;
- Sistema pre-assemblato con telaio perimetrale completo di traversa portante, montanti laterali e accessori.

### ANTE

- Tipologia di guida incassata a pavimento con pattino a terra continuo per tutta la larghezza delle ante scorrevoli;
- Finitura delle ante, della struttura a mezzo ossidazione o verniciatura in tinte RAL;
- Vetri in classe P5A antisfondamento da 44/6-12-33/2;
- N. 1 serratura meccanica di sicurezza a tre punti di chiusura installata nei montanti centrali accessibile sia dall'interno che dall'esterno;
- Aggancio tra ante mobili e ante fisse tramite profili in alluminio dedicati con sistema anti sollevamento;
- Chiusura termica e acustica tramite spazzolini perimetrali.

## RAPPORTO DI PROVA N. 346272

**Luogo e data di emissione:** Bellaria-Igea Marina - Italia, 31/10/2017

**Committente:** FAAC S.p.A. - Via Monaldo Calari, 10 - 40069 ZOLA PREDOSA (BO) - Italia

**Data della richiesta della prova:** 29/05/2017

**Numero e data della commessa:** 73419, 01/06/2017

**Data del ricevimento del campione:** 20/06/2017

**Data dell'esecuzione della prova:** 20/06/2017

**Oggetto della prova:** resistenza all'effrazione e classificazione (resistenza sotto carico statico, resistenza sotto carico dinamico e resistenza all'azione manuale di effrazione) secondo le norme UNI EN 1627:2011, UNI EN 1628:2016, UNI EN 1629:2016 e UNI EN 1630:2016 su porta scorrevole a due ante contrapposte

**Luogo della prova:** Istituto Giordano S.p.A. - Strada Erbosa Uno, 72 - 47043 Gatteo (FC) - Italia

**Provenienza del campione:** campionato e fornito dal Committente

**Identificazione del campione in accettazione:** n. 2017/1441

### Denominazione del campione\*.

Il campione sottoposto a prova è denominato "SKR35".

(\*) secondo le dichiarazioni del Committente.



LAB N° 0021

Comp. AV  
Revis. RP

Il presente rapporto di prova è composto da n. 24 fogli e n. 1 allegato.

Foglio  
n. 1 di 24

CLAUSOLE: il presente documento si riferisce solamente al campione o materiale sottoposto a prova e non può essere riprodotto parzialmente, salvo approvazione scritta dell'Istituto Giordano.

# INGRESSI PER AMBIENTI A CONTAMINAZIONE BATTERICA CONTROLLATA

Serie FHE

Ingressi per ambienti  
a contaminazione  
batterica controllata

# FHE Scorrevole

## Ingresso scorrevole per ambienti a contaminazione batterica controllata



Apertura

Automatica o Manuale

Anta

Singola o doppia a  
tenuta o a tenuta  
ermetica



- Gli ingressi FAAC SERIE FHE sono concepiti per applicazioni ospedaliere in ambienti a contaminazione batterica controllata in conformità alla Normativa Europea EN16005.
- La gamma è composta da diversi modelli a tenuta ermetica, con svariate tipologie di finiture superficiali, in alluminio e acciaio INOX.
- Una ricca dotazione di accessori completano l'offerta come pannelli al piombo, visive, sensori di sicurezza.



EN16005



### CARATTERISTICHE TECNICHE

Modello	FHE Scorrevole
Tensione di alimentazione di rete	220-240V~ - 50/60 Hz
Potenza max	140 W
Potenza in stand-by	3 W
Frequenza di utilizzo	100%
Spessore max anta	65 mm
Motore elettrico	Motore alimentato a 36V $\overline{\text{---}}$ con encoder
Motore elettrico ausiliario	Motore alimentato a 36V $\overline{\text{---}}$
Carico max accessori	1A - 24 V $\overline{\text{---}}$
Tipologia di trazione	A mezzo di cinghia dentata elettroconduttiva
Regolazione velocità apertura	10 ÷ 60 cm/s (1 anta) - 20 ÷ 120 cm/s (2 ante)
Regolazione velocità chiusura	10 ÷ 60 cm/s (1 anta) - 20 ÷ 120 cm/s (2 ante)
Regolazione apertura parziale	5% ÷ 95% dell'apertura totale
Tempo di pausa	0 ÷ 30 s o funzione Energy Saving
Tempo pausa notte	0 ÷ 240 s
Encoder	Di serie
Monitoraggio sensori protezione (EN16005)	Di serie (escludibile)
Movimentazione Low Energy (EN16005)	Di serie (escludibile)
Temperatura ambiente di esercizio	-20°C ÷ +55°C
Grado di protezione	IP 23 (solo per uso interno)
Conformità alle norme	EN 16005; EN 13489-1 PI "c" CAT.2; EN 13489-2; EN 60335-1; EN 60335-2; EN ISO 12100; EN 61000-6-2; EN 61000-6-3

## MODELLI FAMIGLIA

Codice articolo	Modello	Ante	Larghezza Vano passaggio (mm)	Altezza Vano passaggio (mm)
105141	FHE-SSA Ingr. Scorrevole Automatico a Tenuta	singola / doppia	800 ÷ 2000	2000 ÷ 2500
105142	FHE-SSM Ingr. Scorrevole Manuale a Tenuta	singola / doppia	800 ÷ 2000	2000 ÷ 2500
105143	FHE-SHA Ingr. Scorrevole Automatico a Tenuta Ermetica	singola	800 ÷ 2000	2000 ÷ 2150
105144	FHE-SHM Ingr. Scorrevole Manuale a Tenuta Ermetica	doppia	800 ÷ 2000	2000 ÷ 2150

## L'INGRESSO SPECIALE FHE SCORREVOLE COMPLETO PREVEDE I SEGUENTI COMPONENTI:

### IMBOTTE

- Imbotte telescopico sui tre lati spalla, realizzato in due parti, il profilo telaio ed il profilo controtelaio realizzati in estrusi di alluminio e/o acciaio inox sagomati ad ampia raggiatura.
- Il profilo telaio è predisposto internamente con apposite cave atte ad alloggiare la guarnizione frizione che ha la funzione di congiungerlo al profilo controtelaio.
- Il profilo telaio è inoltre dotato di apposita cava all'interno della quale avviene il fissaggio.
- La suddetta cava viene chiusa applicando la guarnizione coprisoglia che risulta complanare con il profilo telaio.
- Tramite speciali prolunghe realizzate in estrusi di alluminio l'imbotte può abbracciare diversi spessori muro.

### CARTER FRONTALE

- Profilo carter di protezione e copertura della meccanica di scorrimento realizzato in estruso di alluminio sagomato ad ampia raggiatura e privo di spigoli vivi e sporgenze per una facile pulizia.
- Il profilo carter è dotato di apposita cava atta a ricevere la guarnizione oscurante che permette la completa chiusura del lato inferiore in corrispondenza del profilo superiore dell'anta.
- Alle estremità del profilo carter vengono applicati dei tappi testata aventi raggiatura analoga al profilo con funzione di chiusura.
- Il profilo carter permette una facile manutenzione effettuabile da singolo

operatore

### PROFILO DI SOSTEGNO

- In alluminio anodizzato estruso fornito asolato per regolazione in altezza e larghezza
- Dimensioni (altezza x profondità) 100/140 x 166 mm
- Binario di scorrimento integrato nel profilo

### ANTE

- Anta realizzata con profili estrusi di alluminio sagomati ad ampia raggiatura.
- Il profilo superiore dell'anta è realizzato con un'apposita sagomatura che consente l'applicazione diretta del kit carrello evitando così l'utilizzo di un profilo adattatore.
- Sui profili verticali e sul profilo superiore dell'anta, viene applicata una speciale guarnizione di tenuta in estruso di silicone atossico.
- Sul profilo inferiore dell'anta, all'interno di un'apposita cava, viene applicata una speciale guarnizione bicomponente di tenuta inferiore con baffo rivolto verso il lato profilo telaio.

### GRUPPO DI AZIONAMENTO COMPLETO DI:

- Motoriduttore principale a 36V con encoder ottico
- Motoriduttore ausiliario a 36V con regolazione tensionamento cinghia (nella versione doppio motore)
- Unità di controllo E1400 a microprocessore con controllo sicurezza
- Cinghia di trasmissione elettroconduttiva da 12 mm
- N. 2 carrelli (versione 1 anta mobile) oppure n. 4 carrelli (versione 2 ante)
- Unità di alimentazione con alimentatore switching

a bassissimo consumo energetico (GREENtech)

### CARRELLI

- Struttura in acciaio zincato
- N. 2 ruote di scorrimento in materiale sintetico su cuscinetto
- Rullino di contropinta in nylon su cuscinetto
- Regolazione in altezza  $\pm 7,5$  mm mediante vite
- Regolazioni laterali  $\pm 10$  mm
- Profilo attacco anta in alluminio estruso o distanziali
- Spazzolino per la pulizia del binario di scorrimento

### UNITÀ DI CONTROLLO E1SL

- Unità di controllo E1SL la stessa usata su A1000 e A1400 con caratteristiche conformi ai requisiti di sicurezza della normativa Europea EN 16005
- Alimentatore switching 230 V~
- Morsettiere dedicate e colorate estraibili
- Programmazione delle funzioni base: automatico, notte, porta aperta, monodirezionale, parziale, manuale
- Regolazioni automatiche
  - Determinazioni delle posizioni di aperto e di chiuso
  - Scelta della velocità, accelerazioni e decelerazioni ottimali
  - Monitoraggio sensori secondo EN16005
  - Sicurezza antischiacciamento secondo EN16005
  - Possibilità di regolazione velocità ed esecuzione SET UP direttamente sulla scheda (senza ausilio di programmatori esterni)
- Funzione di RESET
- N. 2 contatti di uscita configurabili
- N. 4 contatti di ingresso configurabili
- N. 2 contatti di ingresso di emergenza configurabili
- N. 2 ingressi sensori sicurezza monitorati EN16005 programmabili
- Funzione interblocco
- Funzione "Gong"
- Funzione "Luci di cortesia"
- Funzione "Chiusura immediata"
- Display LCD per visualizzare gli stati della porta, la diagnostica guasti e la programmazione
- 3 pulsanti per la programmazione BASE di:
  - numero ante
  - tempo pausa
  - energy saving
  - pausa notte
  - velocità apertura e chiusura
  - forza di spinta in apertura e chiusura
  - tempo di forza di spinta
  - programmazioni rilevatori interno/esterno
  - configurazione emergenza
- 3 pulsanti per la programmazione AVANZATA di:
  - gestione sensori protezione monitorati
  - configurazione ingresso
  - funzione farmacia
  - blocco motore
  - sorveglianza blocco motore
  - ritardo entrata funzione notte
  - configurazione uscita
- Aggiornamento firmware e download/upload di alcune informazioni (configurazioni, timer, log) tramite chiavetta USB

# FHE Battente

## Ingresso battente per ambienti a contaminazione batterica controllata



### Apertura

Automatica o Manuale

### Anta

Singola o doppia a tenuta ermetica



- Gli ingressi FAAC SERIE FHE sono concepiti per applicazioni ospedaliere in ambienti a contaminazione batterica controllata in conformità alla Normativa Europea EN16005.
- La gamma è composta da diversi modelli a tenuta ermetica, con svariate tipologie di finiture superficiali, in alluminio e acciaio INOX.
- Una ricca dotazione di accessori completano l'offerta come pannelli al piombo, visive, sensori di sicurezza.



EN16005



### CARATTERISTICHE TECNICHE

Modello	FHE Swing
Tensione di alimentazione di rete	220-240 V~ - 50/60 Hz
Potenza max	100 W
Potenza in stand-by	3 W
Frequenza di utilizzo	100%
Tensione di alimentazione elettroserratura	(N.O./N.C.) 24V $\overline{\text{---}}$ / 500mA max
Motore elettrico	Motore alimentato a 24V $\overline{\text{---}}$
Carico max accessori	1A - 24 V $\overline{\text{---}}$
Dimensioni (LxPxH)	530x105x160 mm (lunghezza x altezza x profondità)
Peso	10 Kg
Funzionamento in mancanza di tensione di rete	Apertura manuale a spingere/tirare - Chiusura a molla
Angolo max apertura anta	100° ÷ 125°
Regolazione velocità apertura	4 ÷ 10 s (regolabile)
Regolazione velocità chiusura	11 ÷ 60 cm/s (1 anta) - 20 ÷ 120 cm/s (2 ante)
Regolazione apertura parziale	10% ÷ 90% dell'apertura totale
Tempo di pausa	0 ÷ 30 s
Tempo pausa notte	0 ÷ 30 s
Encoder	Di serie
Monitoraggio sensori protezione (EN16005)	Di serie (escludibile)
Movimentazione Low Energy (EN16005)	Di serie (escludibile)
Temperatura ambiente di esercizio	-20°C ÷ +55°C
Grado di protezione	IP 23 (solo per uso interno)
Conformità alle norme	EN 16005; EN 61000-6-2; EN 61000-6-3

## MODELLI FAMIGLIA

Codice articolo	Modello	Anta	Larghezza Vano passaggio (mm)	Altezza Vano passaggio (mm)
105145	FHE-HSA Ingr. Battente Automatico a Tenuta	singola / doppia	800 ÷ 2500	2000 ÷ 2500
105146	FHE-HSM Ingr. Battente Manuale a Tenuta	singola / doppia	800 ÷ 2500	2000 ÷ 2500
105147	FHE-HHA Ingr. Battente Automatico a Tenuta Ermetica	singola	800 ÷ 1300	2000 ÷ 2500
105148	FHE-HM Ingr. Battente Manuale Non a Tenuta	singola / doppia	800 ÷ 2500	2000 ÷ 2500
105149	FHE-HA Ingr. Battente Automatico Non a Tenuta	singola / doppia	800 ÷ 2500	2000 ÷ 2500

Per un'offerta economica contattare il referente commerciale FAAC di zona.

## L'INGRESSO SPECIALE FHE BATTENTE COMPLETO PREVEDE I SEGUENTI COMPONENTI:

### IMBOTTE

- Imbotte telescopico sui tre lati spalla, realizzato in due parti, il profilo telaio ed il profilo controtelaio realizzati in estrusi di alluminio e/o acciaio inox sagomati ad ampia raggatura.
- Il profilo telaio è predisposto internamente con apposite cave atte ad alloggiare la guarnizione frizione che ha la funzione di congiungerlo al profilo controtelaio.
- Il profilo telaio è inoltre dotato di apposita cava all'interno della quale avviene il fissaggio.
- La suddetta cava viene chiusa applicando la guarnizione coprisoglia che risulta complanare con il profilo telaio.
- Tramite speciali prolunghe realizzate in estrusi di alluminio l'imbotte può abbracciare diversi spessori muro.

### ANTE

- Anta realizzata con profili estrusi di alluminio sagomati ad ampia raggatura.
- Vengono utilizzate cerniere a scomparsa regolabili nelle tre dimensioni, in modo tale da consentire la completa adattabilità dell'anta in qualsiasi situazione.
- Realizzate con guarnizioni di tenuta fra l'imbotte e l'anta sui lati verticali e sul lato orizzontale superiore,

integrate con un sistema di tenuta a pavimento telescopico a caduta (nelle versioni ermetiche).

### GRUPPO DI AZIONAMENTO COMPLETO DI:

- Automazione elettromeccanica FAAC per porte a battente con motore in corrente continua e molla di richiamo
- Carter di protezione in materiale plastico verniciato color alluminio anodizzato
- Bracci di azionamento in alluminio estruso
- Installazione sia sull'architrave che sulla porta con apertura verso l'esterno o verso l'interno
- Funzionamento manuale in caso di mancanza di alimentazione elettrica e richiusura a molla

### UNITÀ DI CONTROLLO

- Unità di controllo a microprocessore integrata con autodiagnosi e verifica continua su tutte le funzioni della porta
- Sicurezza antischiacciamento attiva sia in chiusura che in apertura grazie ad un encoder magnetico ad elevata precisione
- Selettore funzioni integrato nell'operatore con logiche: AUTOMATICO - MANUALE/ NOTTE - APERTO
- Autoapprendimento delle posizioni porta "aperta" e "chiusa"

- Selezione del tipo di braccio utilizzato
- Funzione "COLPO DI CHIUSURA" per garantire la chiusura della porta anche in presenza di forte vento
- Funzione "Sicurezza STOP parziale" che definisce lo spazio di rilevazione della sicurezza in apertura
- Funzione "PUSH and GO" che comanda l'apertura motorizzata dopo una spinta manuale iniziale della porta
- Funzione "SCP" per aumentare la forza nella parte finale della chiusura
- Funzione "HOLD-CLOSE", l'automazione si oppone al tentativo di apertura della porta causata da colpi d'aria o manualmente
  - Predisposizione per tastiera funzioni KP EVO, LK EVO e KS EVO
  - L'utilizzo della tastiera funzioni KP EVO permette di ottenere le seguenti funzioni:
    - inserimento Password di accesso utente e installatore;
    - regolazioni velocità apertura e chiusura;
    - regolazione forza in apertura e chiusura;
    - regolazione antischiacciamento;
    - regolazione tempo pausa;
    - gestione della diagnostica;
    - gestione calendario settimanale;
    - gestione lock;
    - programmazione I/O;
    - avviso cicli di

- manutenzione;
  - visualizzazione cicli effettuati;
- versione MASTER-SLAVE per le porte a doppia anta;
- funzione INTERBLOCCO;
- funzione INTERCOM;
- Aggiornamento firmware e download/upload di alcune informazioni (configurazioni, timer, log) tramite chiavetta USB;

## SCHEMI DI INSTALLAZIONE TIPO



# A1000

## DIMENSIONAMENTO IN ALTEZZA ANTA INTELAIATA

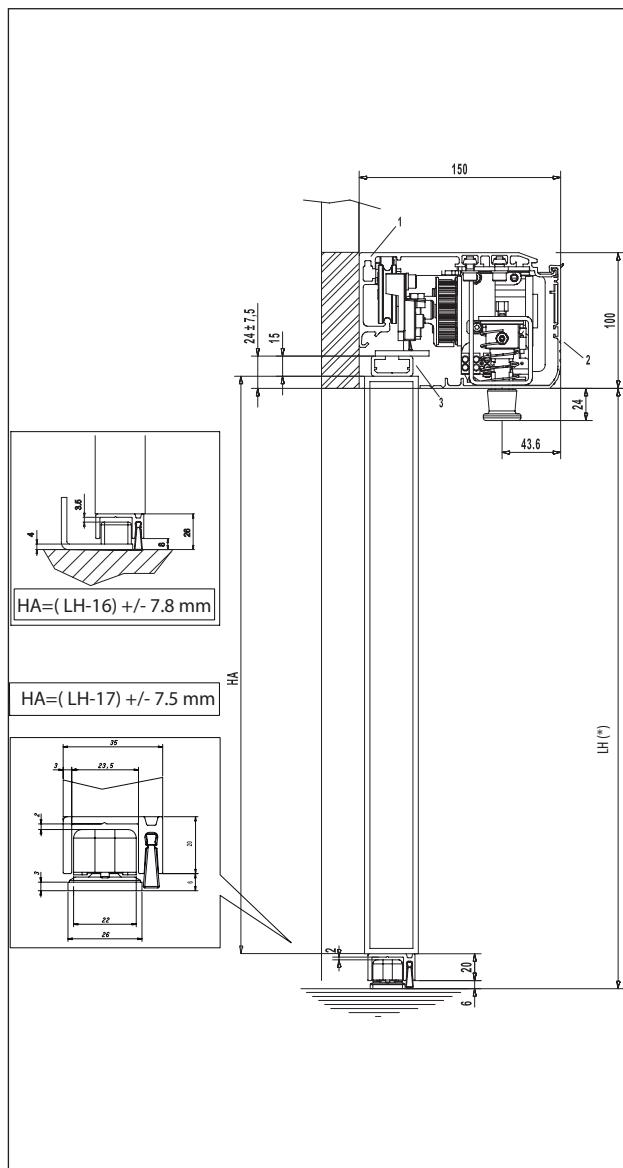

Nota: Quote in mm  
 (\*) consigliato max 2500 mm.

## DIMENSIONAMENTO IN ALTEZZA PER ATTACCO ANTA IN VETRO

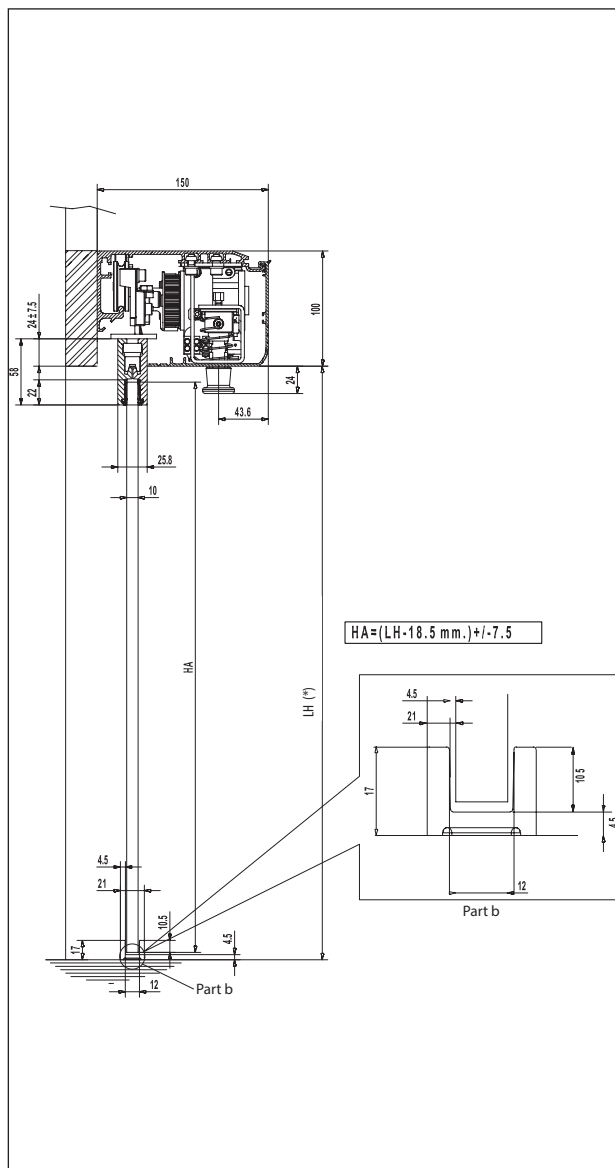

Nota: Quote in mm  
 (\*) consigliato max 2500 mm.







# A1400 AIR RD/ RDF

DIMENSIONAMENTO IN ALTEZZA ANTA INTELAIATA  
VERSIONE H140

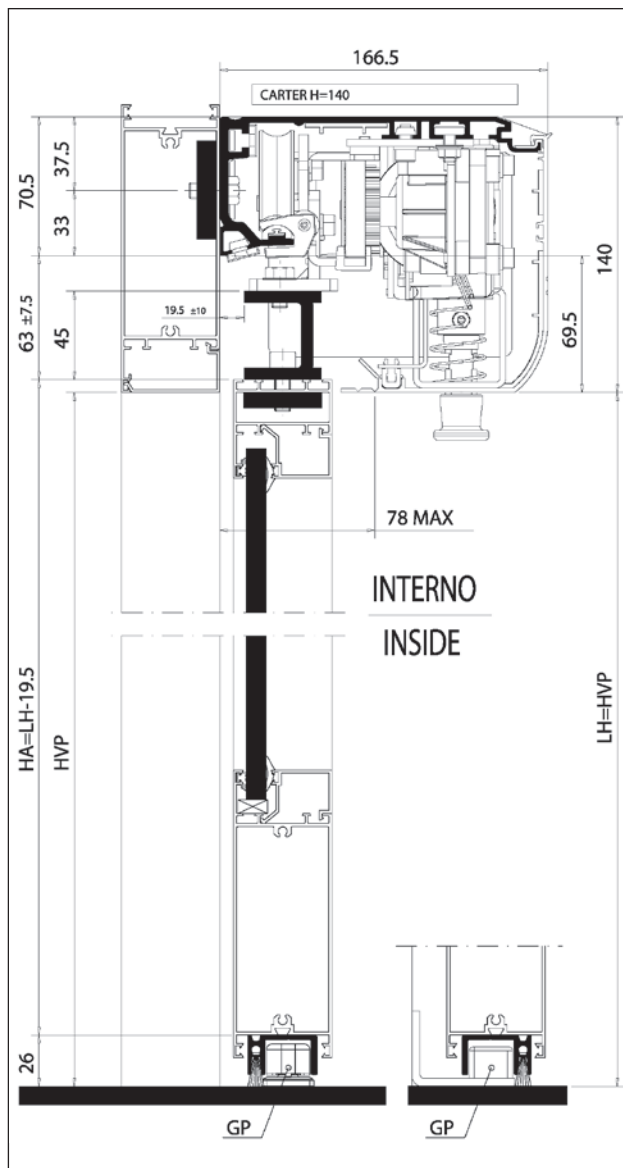

Nota: Quote in mm

DIMENSIONAMENTO IN ALTEZZA PER ATTACCO ANTA IN  
VETRO

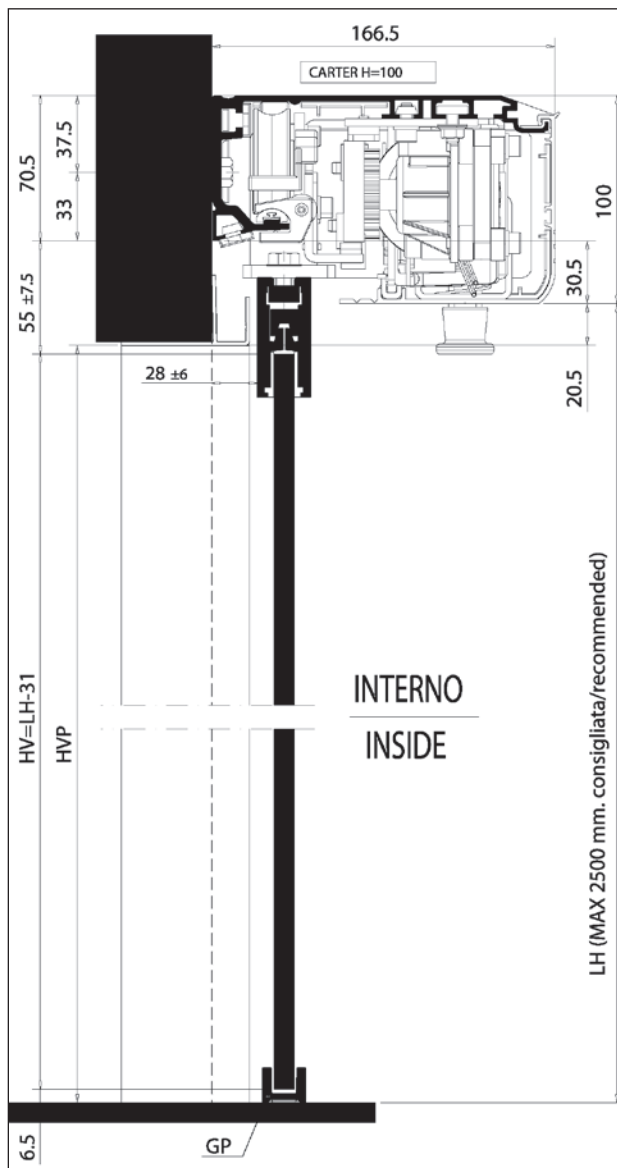

Nota: Quote in mm

# 950N2

## ESEMPIO DI INSTALLAZIONE CON BRACCIO ARTICOLATO

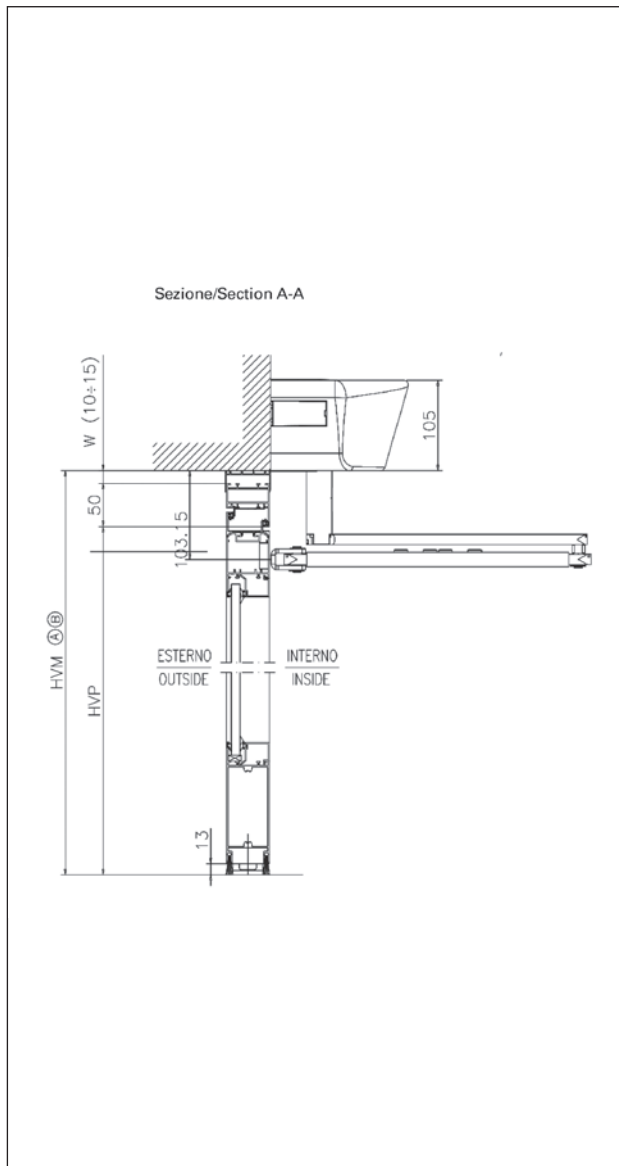

Nota: Quote in mm

## ESEMPIO DI INSTALLAZIONE CON BRACCIO A PATTINO

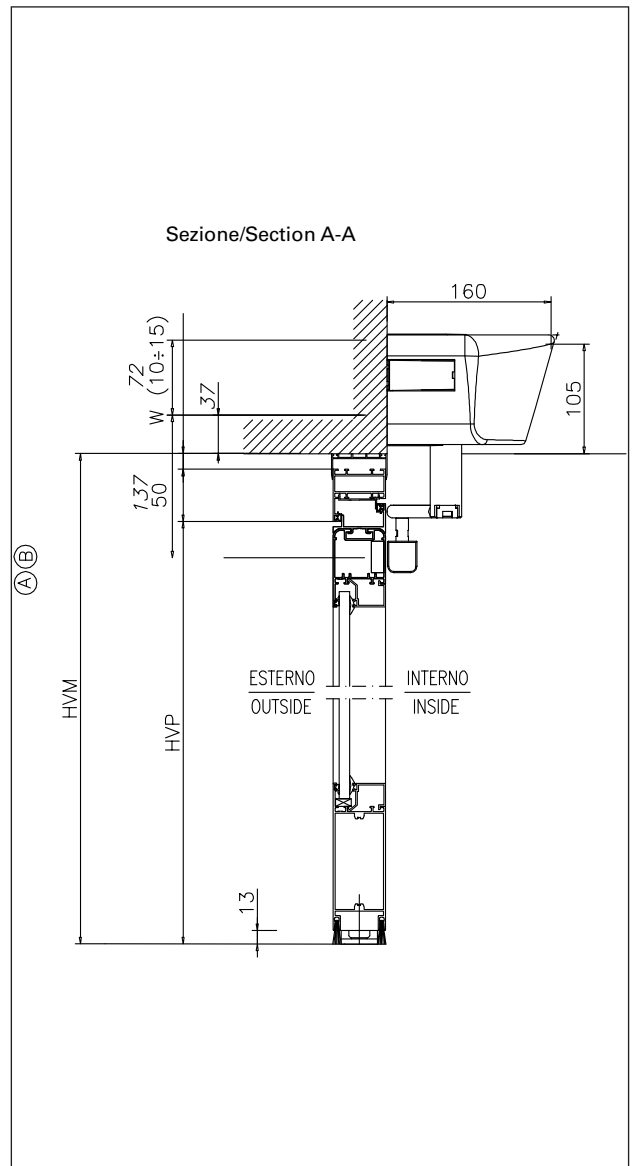

Nota: Quote in mm

# A951

## ESEMPIO DI INSTALLAZIONE CON BRACCIO ARTICOLATO

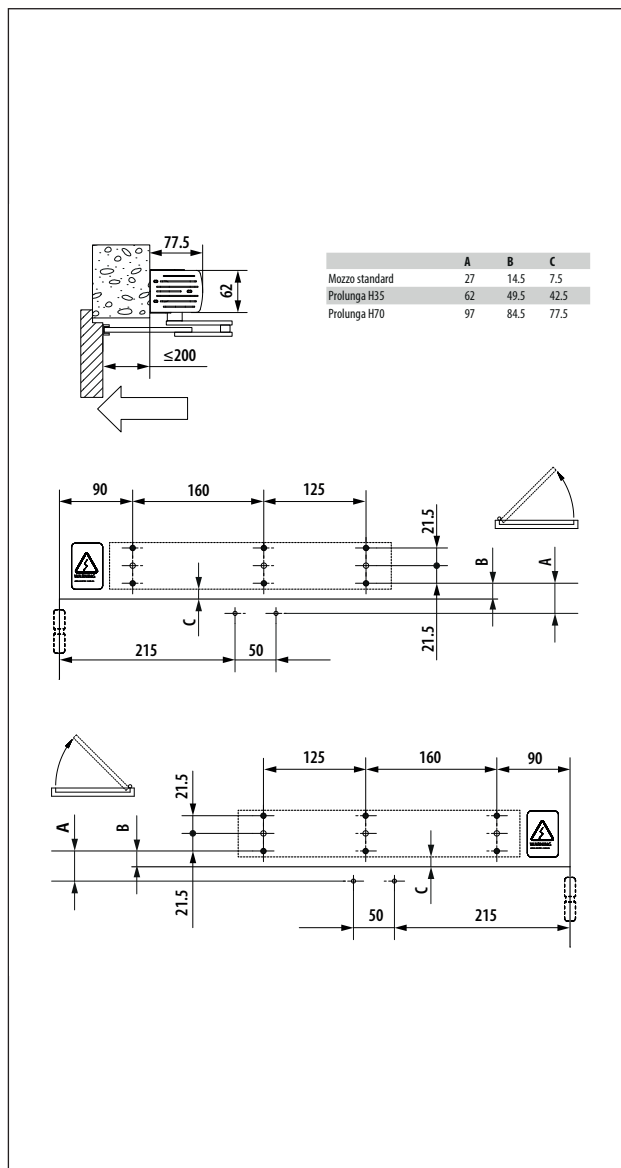

Nota: Quote in mm

## ESEMPIO DI INSTALLAZIONE CON BRACCIO A PATTINO

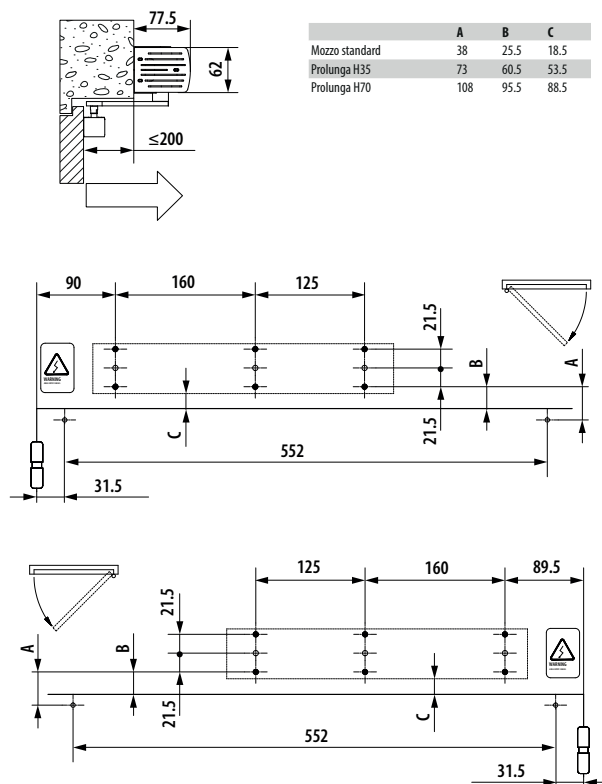

Nota: Quote in mm

# A952

ESEMPIO DI INSTALLAZIONE SU ARCHITRAVE CON BRACCIO ARTICOLATO A SPINGERE

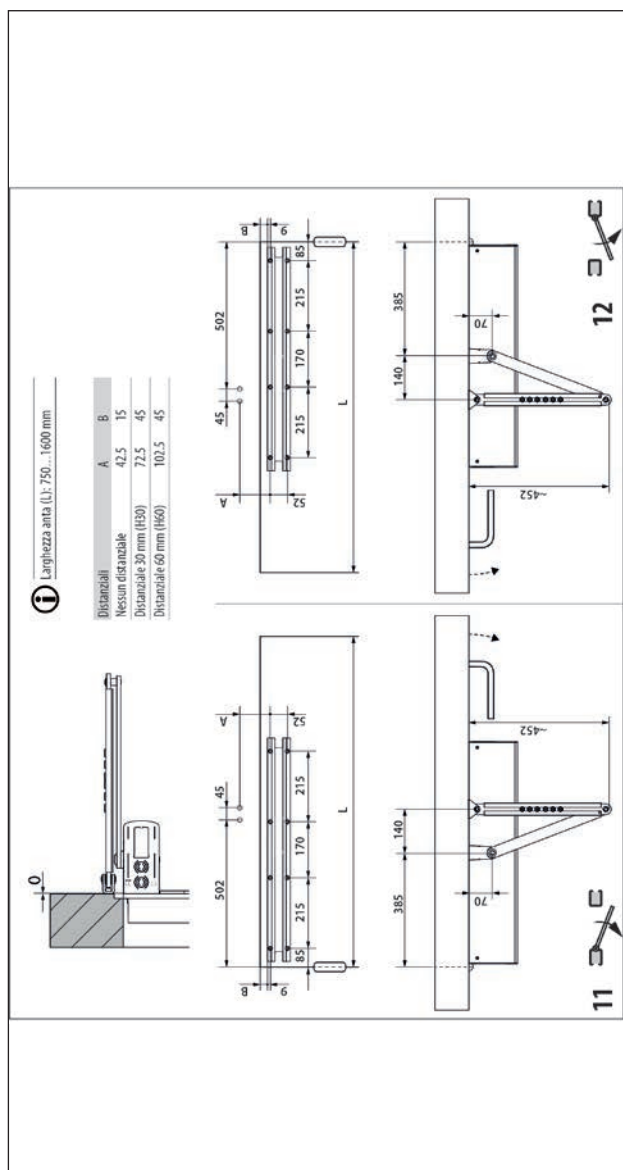

Nota: Quote in mm

ESEMPIO DI INSTALLAZIONE SU ARCHITRAVE CON BRACCIO A PATTINO CORTO A SPINGERE

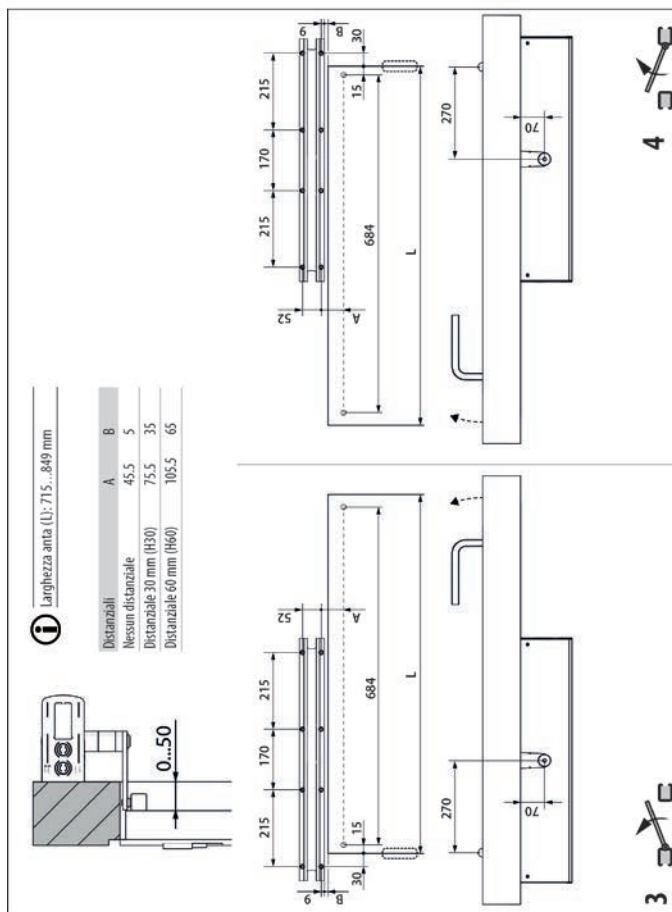

Nota: Quote in mm



# A952

ESEMPIO DI INSTALLAZIONE SU ARCHITRAVE CON BRACCIO A PATTINO STANDARD A SPINGERE

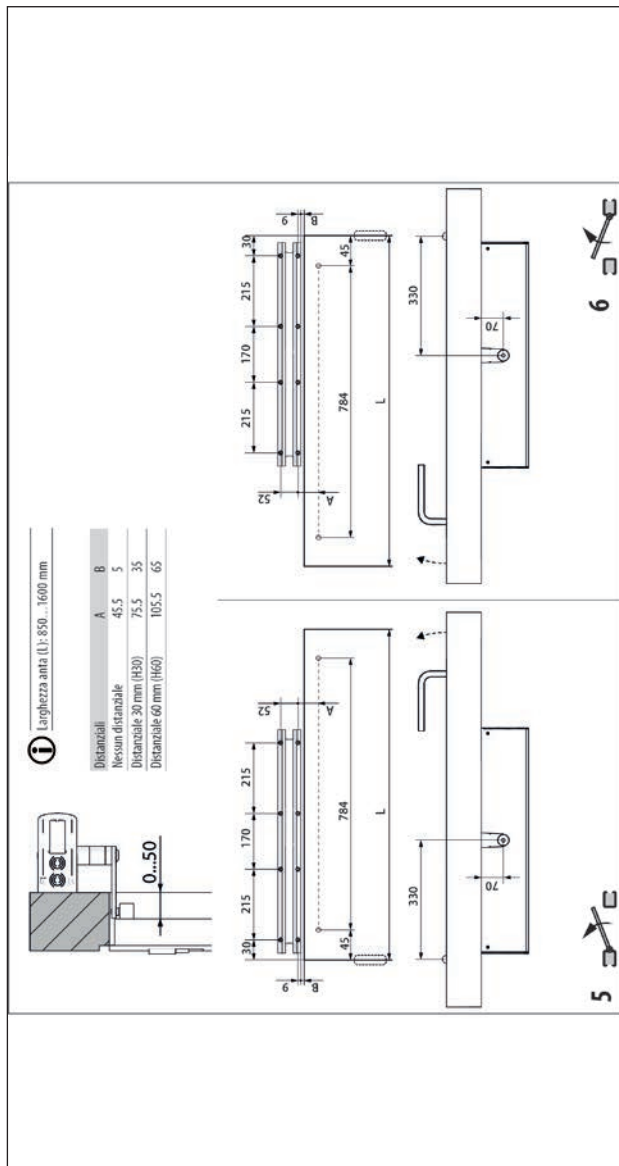

Nota: Quote in mm

ESEMPIO DI INSTALLAZIONE SU ARCHITRAVE CON BRACCIO A PATTINO CORTO A TIRARE

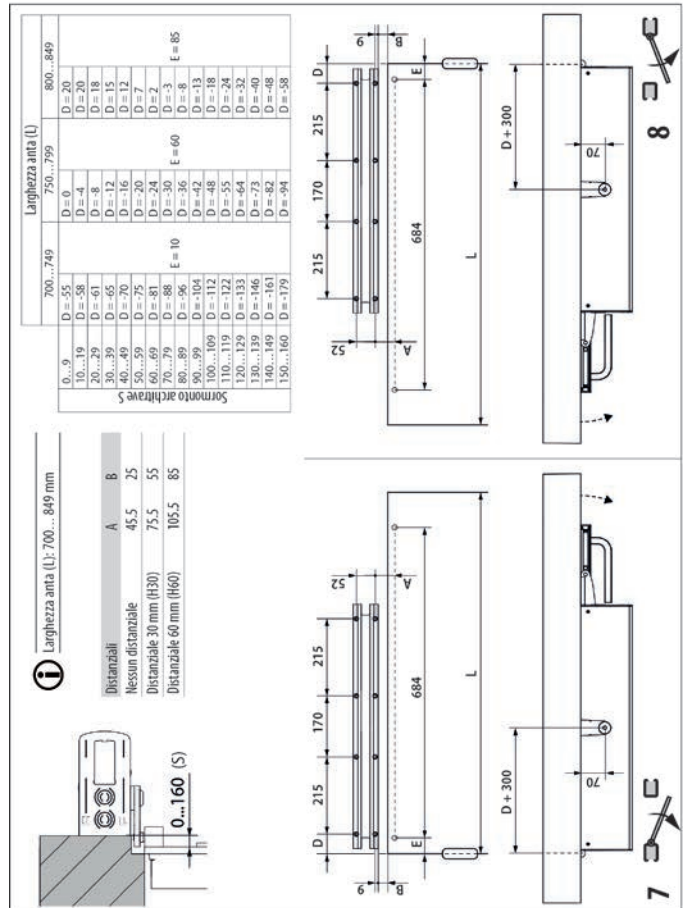

Nota: Quote in mm

# A952

ESEMPIO DI INSTALLAZIONE SU ARCHITRAVE CON BRACCIO A PATTINO STANDARD A TIRARE

ESEMPIO DI INSTALLAZIONE SU ANTA CON BRACCIO ARTICOLATO A SPingere

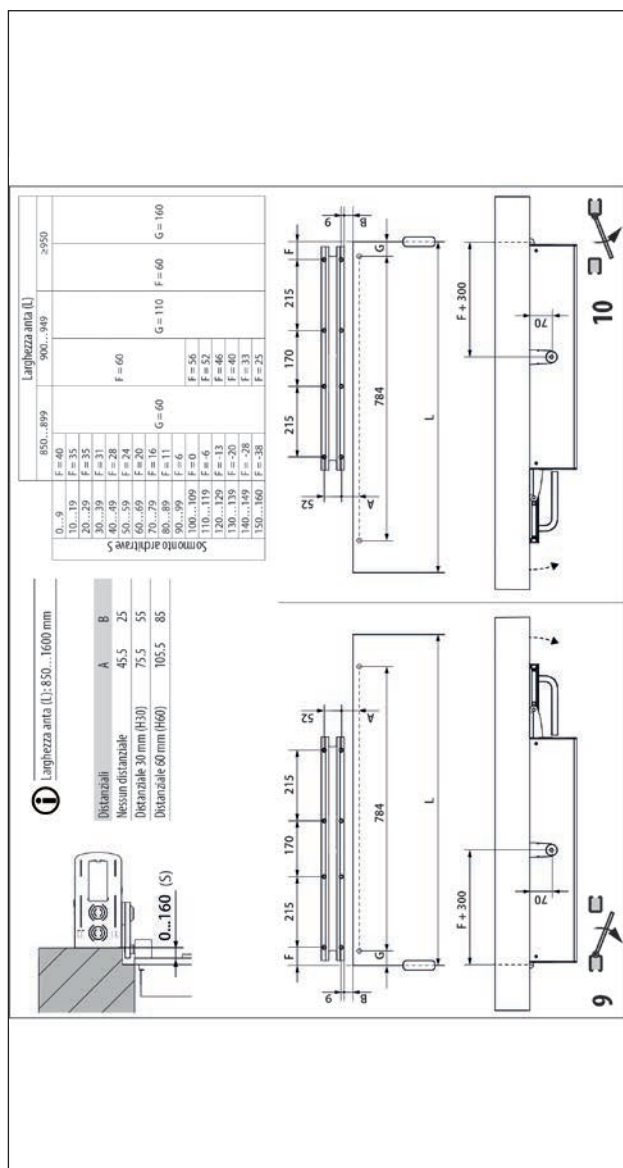

Nota: Quote in mm

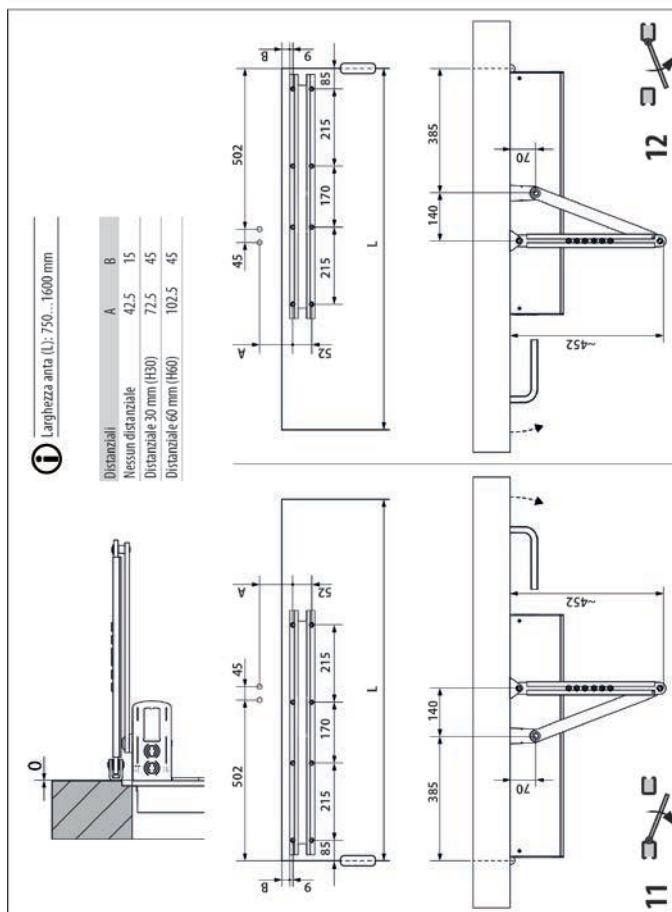

Nota: Quote in mm

# A952

## ESEMPIO DI INSTALLAZIONE SU ANTA CON BRACCIO A PATTINO STANDARD A SPINGERE

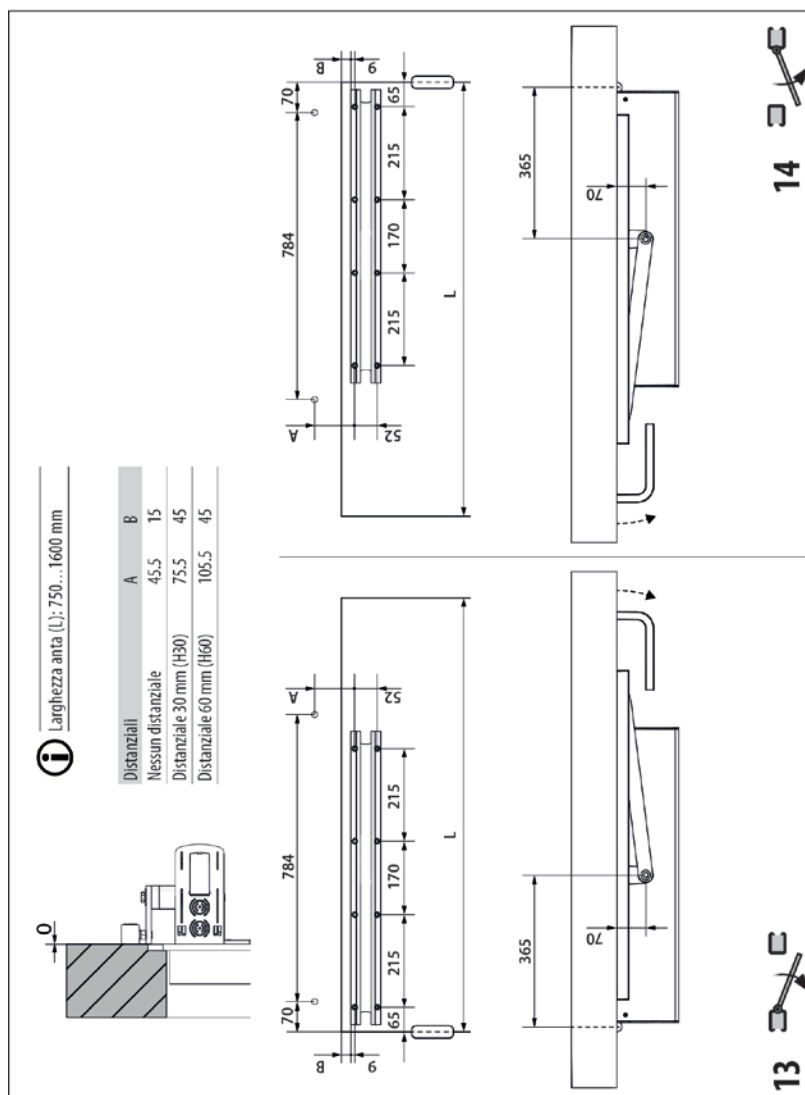

Nota: Quote in mm

# TK20

## 1 ANTA SCORREVOLE

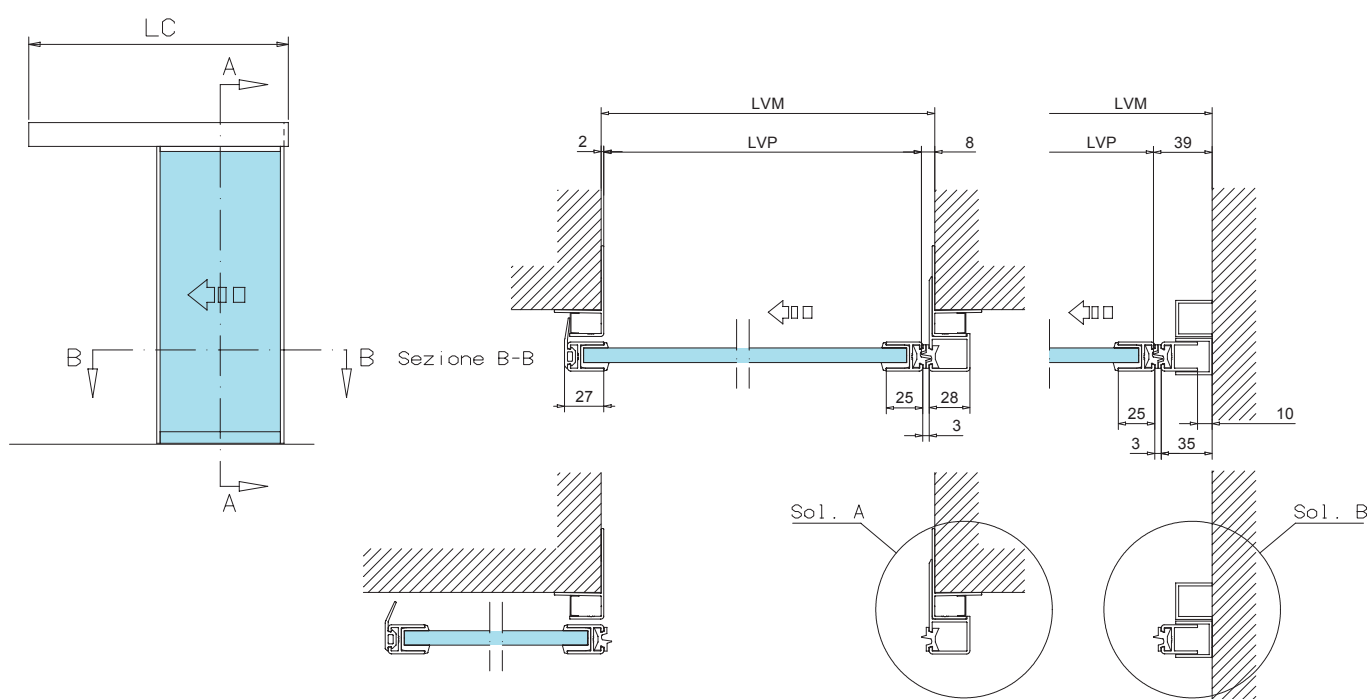

**LVM** = Larghezza vano muro min 700 / max 2000 (\*) **LVM = LVP+11 (sol.A)** **LVM = LVP + 42 (sol.B)**

**LVP** = Larghezza vano passaggio **LVP = LVM-11 (sol.A)** **LVP = LVM-42 (sol.B)**

**LC** = Lunghezza carter

(\*) per  $LVM > 2000$  mm, contattare FAAC.

# TK20

FAAC A1000

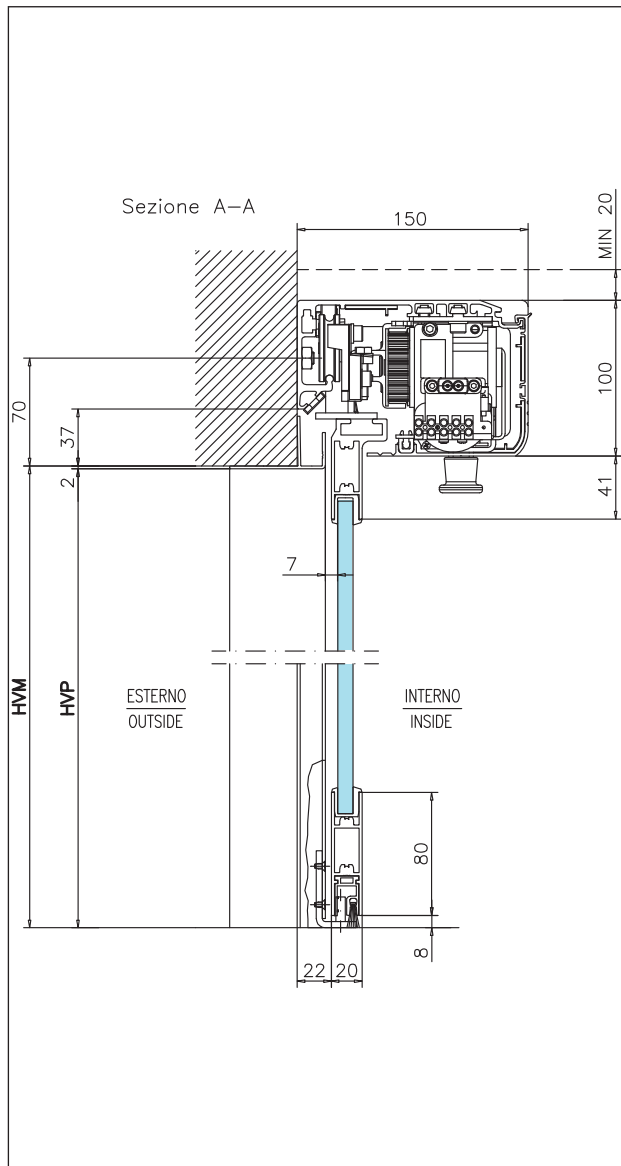

FAAC A1400 AIR1

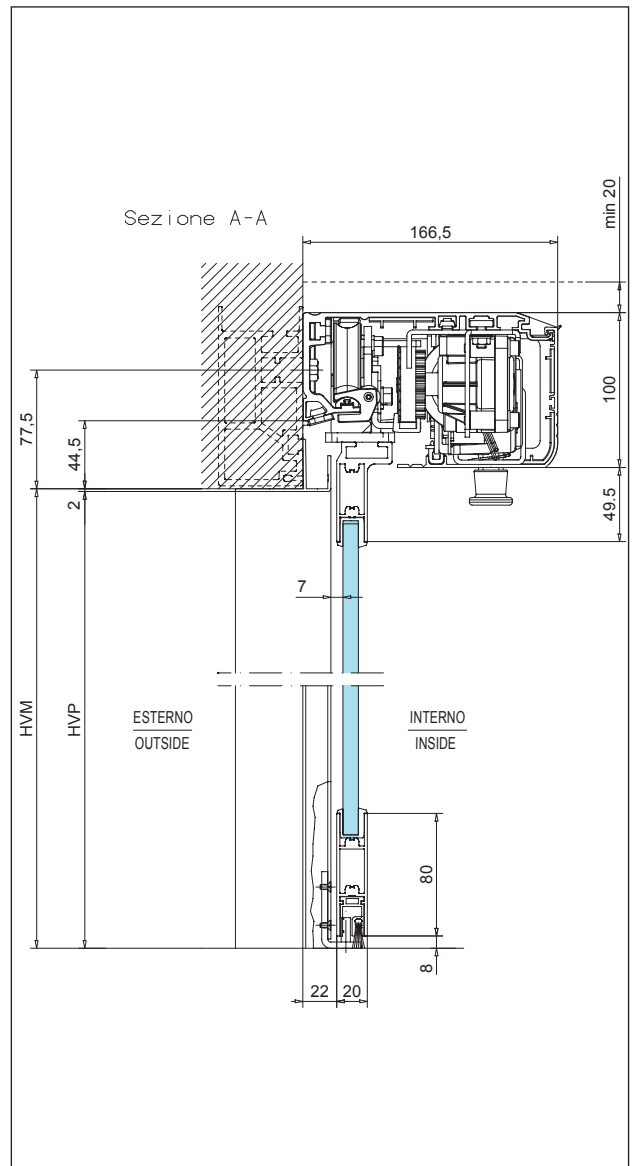

**HVM** = Altezza vano muro max 2500 mm (\*)

**HVP** = Altezza vano passaggio **HVP** = **HVM**-2

(\*) per  $HVM > 2500$  mm, contattare FAAC.

# TK20

## 2 ANTE SCORREVOLI

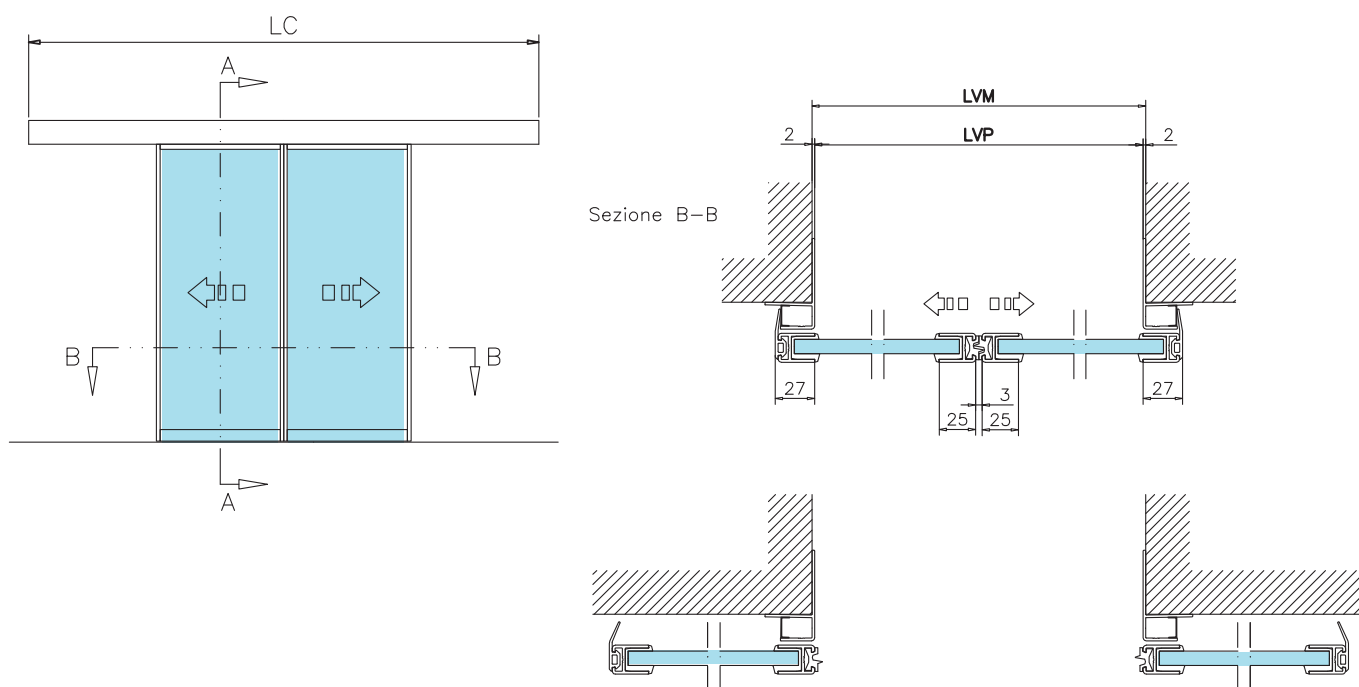

**LVM** = Larghezza vano muro min 800 / max 2000 (\*) **LVM = LVP+4**

**LVP** = larghezza vano passaggio min 800 / max 3000 mm (\*\*) **LVP = LVM-4**

**LC** = lunghezza carter

(\*) per  $LVM > 2500$  mm, contattare FAAC.

(\*\*) consigliata.

# TK20

FAAC A1000

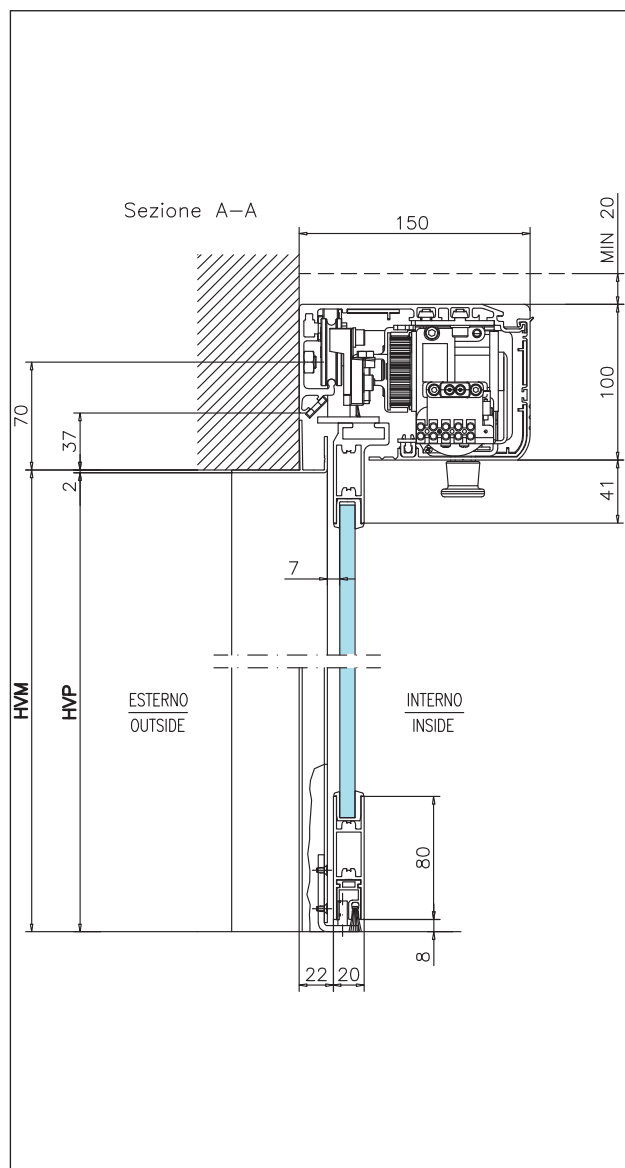

FAAC A1400 AIR2

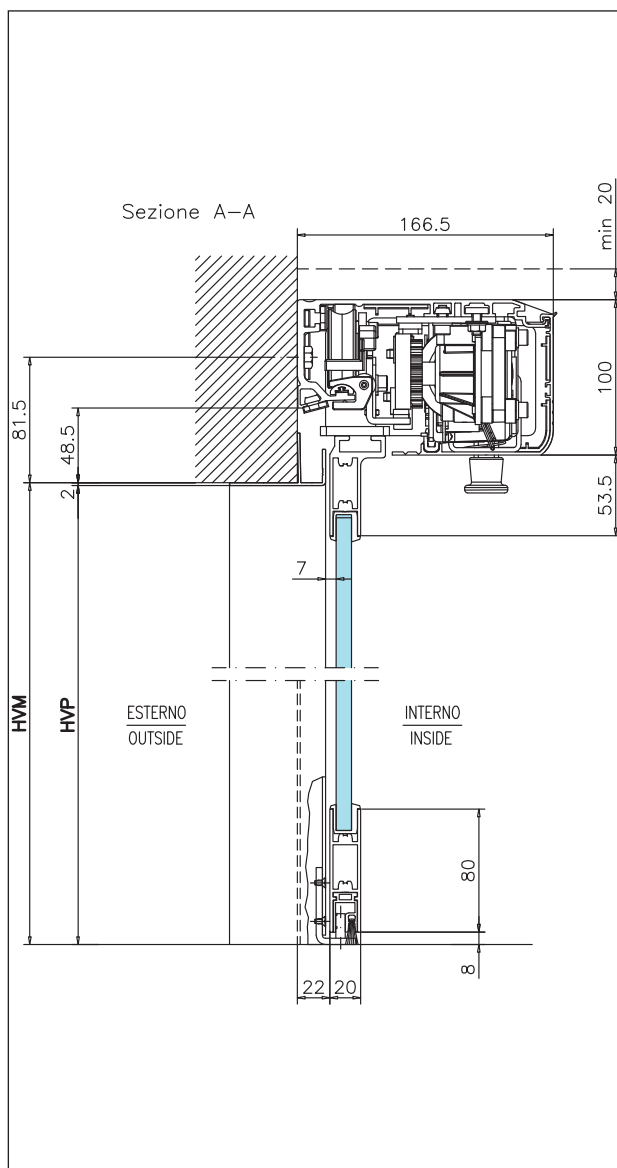

**HVM** altezza vano muro max 2500 mm (\*)  
**HVP** = altezza vano passaggio **HVP = HVM-2**  
 (\*) per  $HVM > 2500$  mm, contattare FAAC.

# TK20

## 1 ANTA SCORREVOLE CON FISSO LATERALE

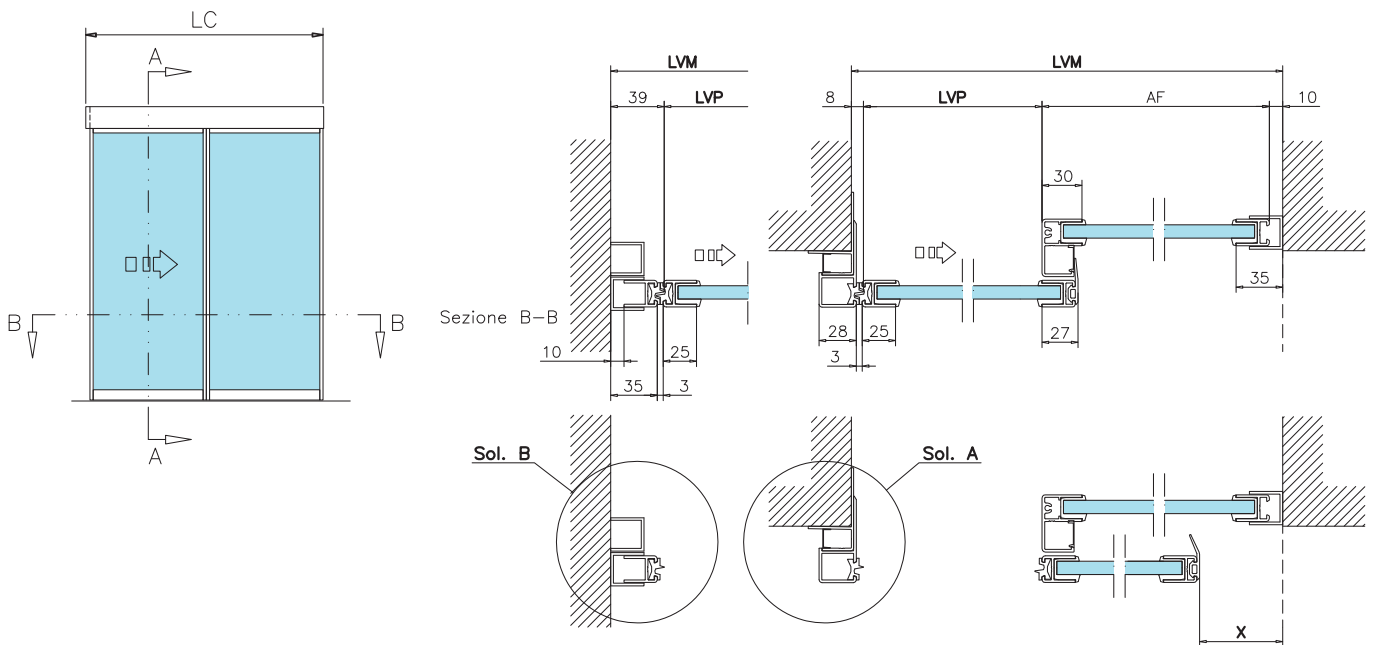

**LVM** = Larghezza vano muro min 1500 / max 5100 (\*) **LVM = 2LVP+45+X (sol.A)** **LVM = 2LVP+76+X (sol.A)**

**LVP** = larghezza vano passaggio **LVP = (LVM-45-X)/2 (sol.A)** **LVP = (LVM-76-X)/2 (sol.B)**

**X** = altezza vano passaggio Min 60 mm

**LC** = lunghezza carter

(\*) per  $LVM > 5100$  mm, contattare FAAC.



# TK20

FAAC A1000

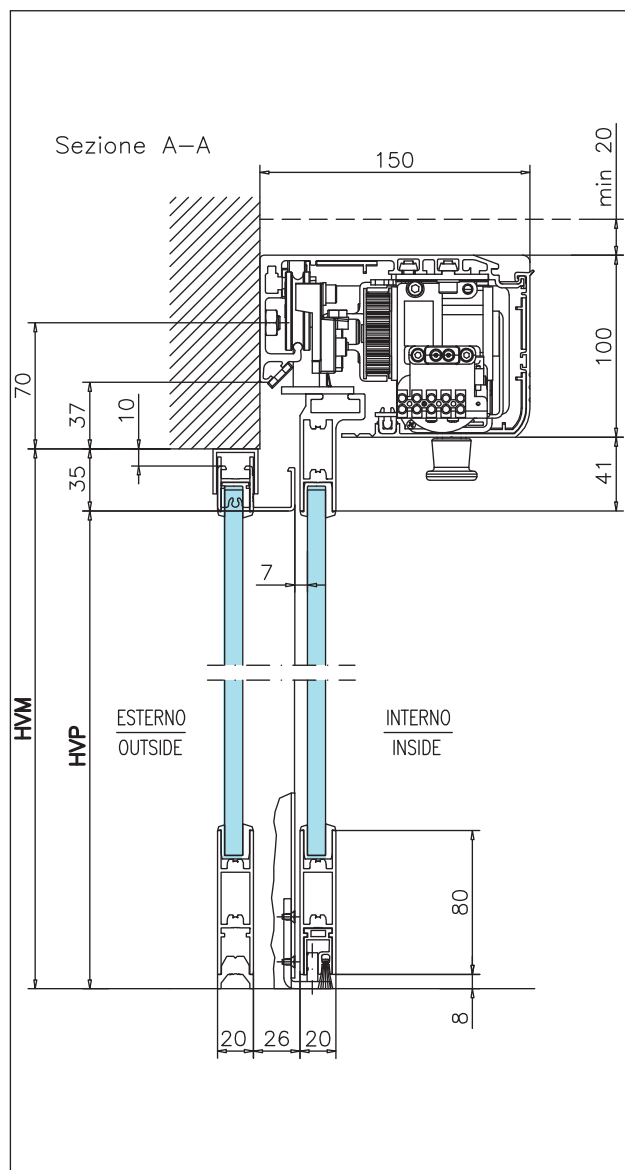

FAAC A1400 AIR1

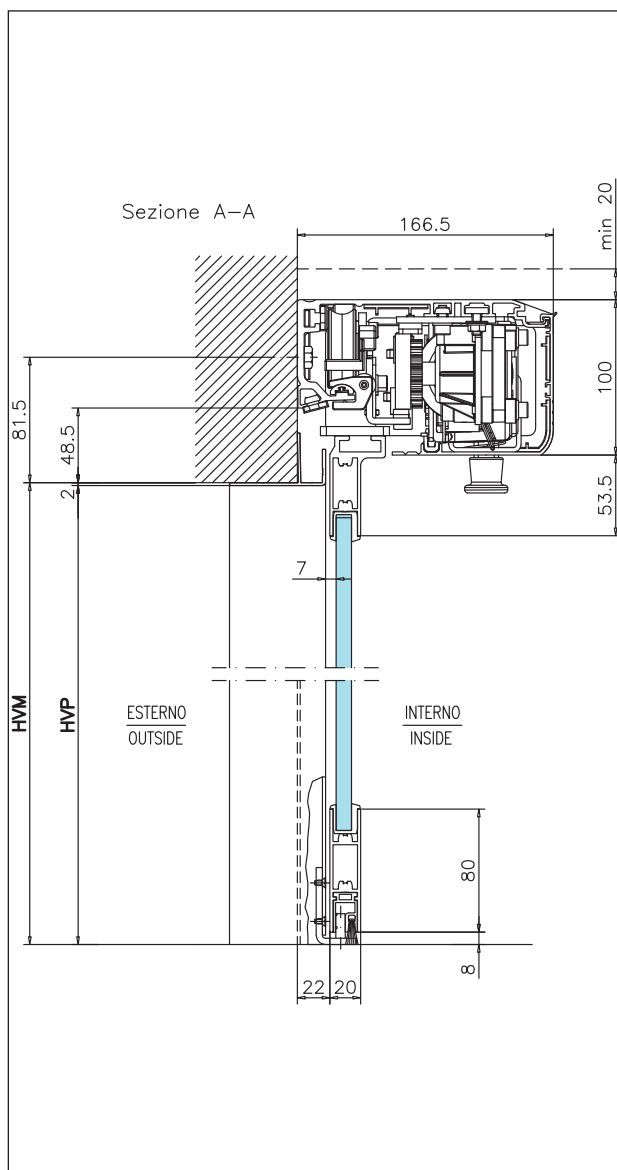

**HVM** = altezza vano muro max 2500 mm (\*)

**HVP** = altezza vano passaggio **HVP = HVM-35**

(\*) per  $HVM > 2500$  mm, contattare FAAC.

# TK20

## 2 ANTE SCORREVOLI TELESOPICHE

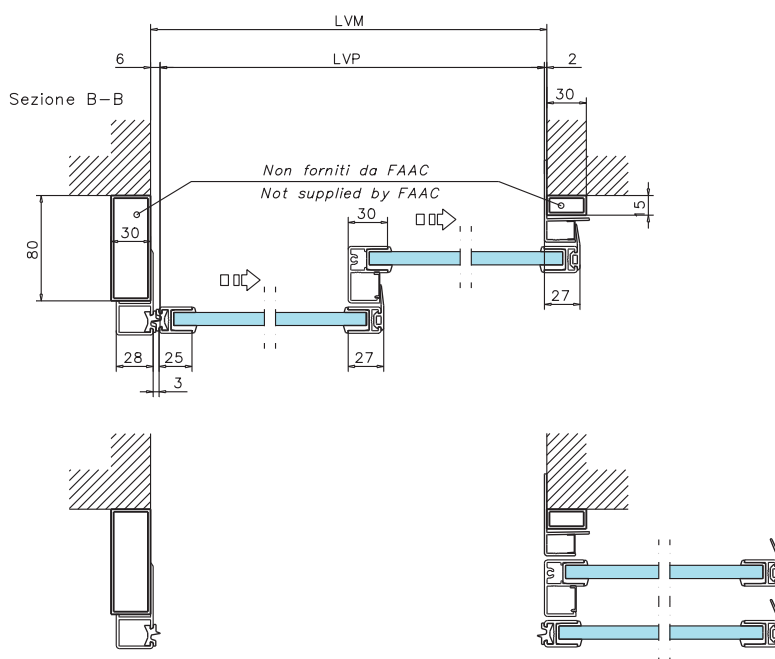
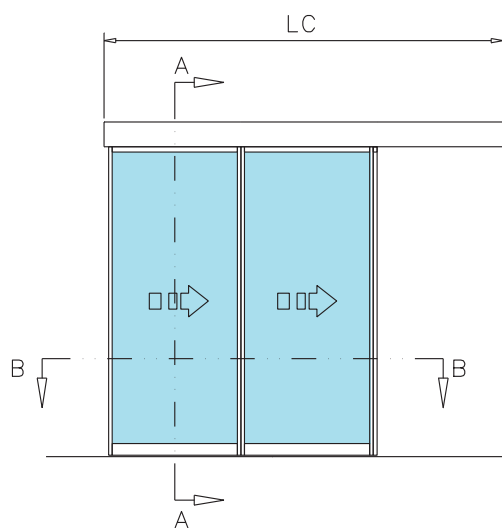

**LVM** = Larghezza vano muro min 1100 / max 3000 **LVM = LVP + 8**

**LVP** = Larghezza vano passaggio **LVP = LVM - 8**

**LC** = lunghezza carter

# TK20

FAAC A1400 AIR T2

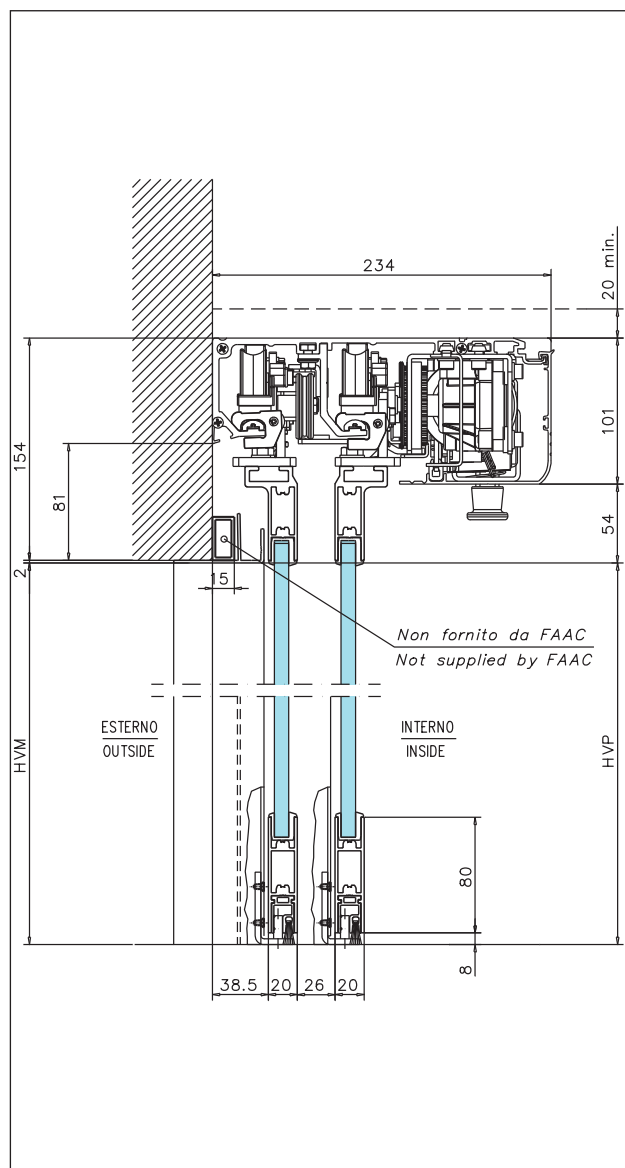

**HVM** = altezza vano muro max 2500 mm (\*)

**HVP** = altezza vano passaggio **HVP = HVM - 2**

(\*) per  $HVM > 2500$  mm, contattare FAAC.

# TK20

## 2 ANTE SCORREVOLI TELESCOPICHE CON FISSO LATERALE

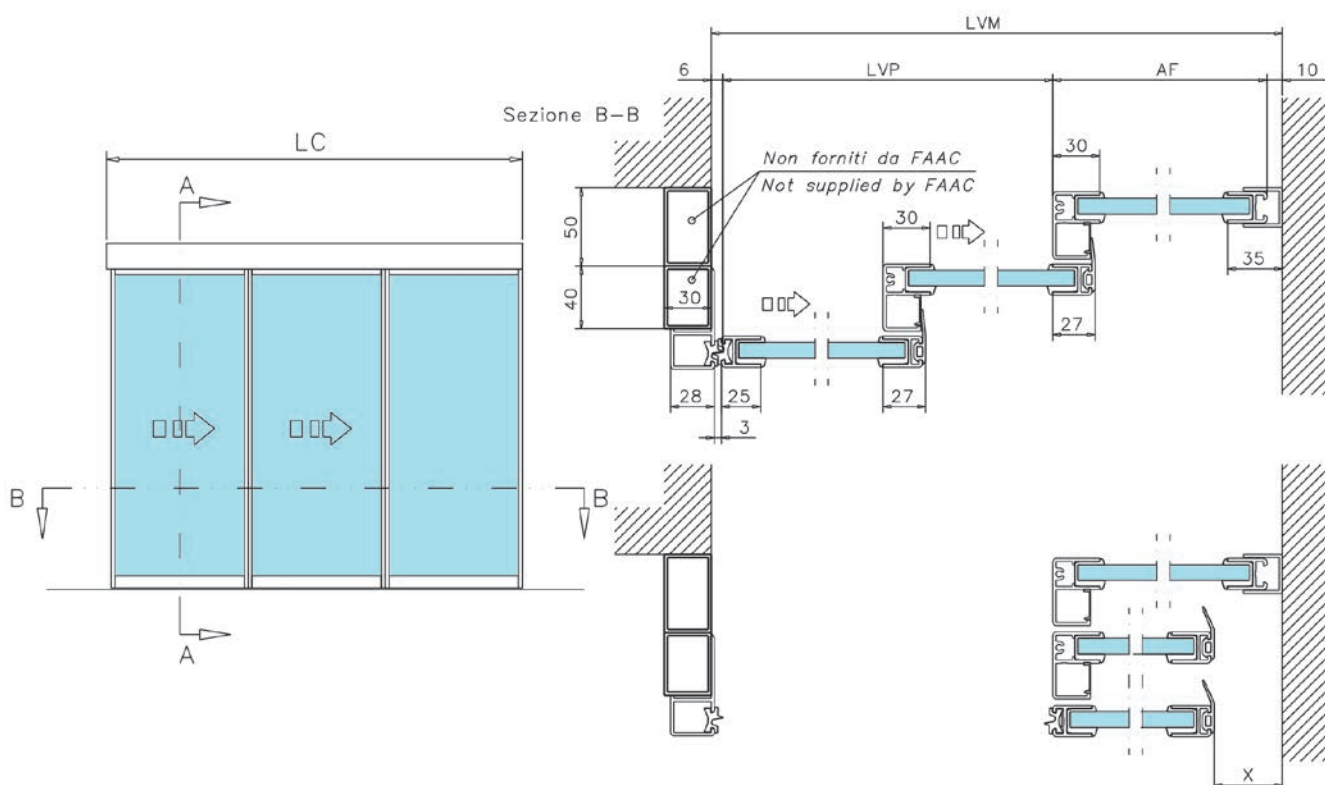

**LVM** = Larghezza vano muro min 1750 / max 4600 (\*) **LVM = 3LVP / 2 + 33,5 + X**

**LVP** = Larghezza vano passaggio min 1100 / max 3000 mm. (\*) **LVP = 2 (LVM - 33,5 - X) / 3**

**X** = distanza di sicurezza min 60 mm

**LC** = lunghezza carter

(\*) per LVM > 4600 mm contattare FAAC.

# TK20

FAAC A1400 AIR T2

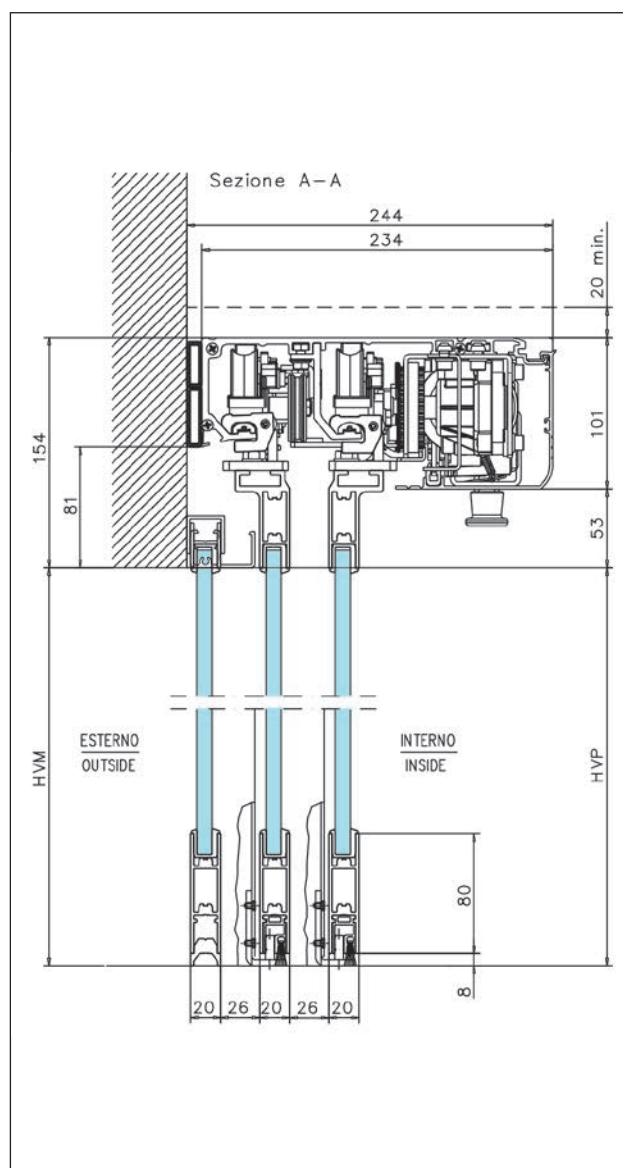

**HVM** = altezza vano muro max 2500 mm (\*)

**HVP** = altezza vano passaggio **HVP = HVM**

(\*) per  $HVM > 2500$  mm contattare FAAC.



# TK20

FAAC A1400 AIR T4

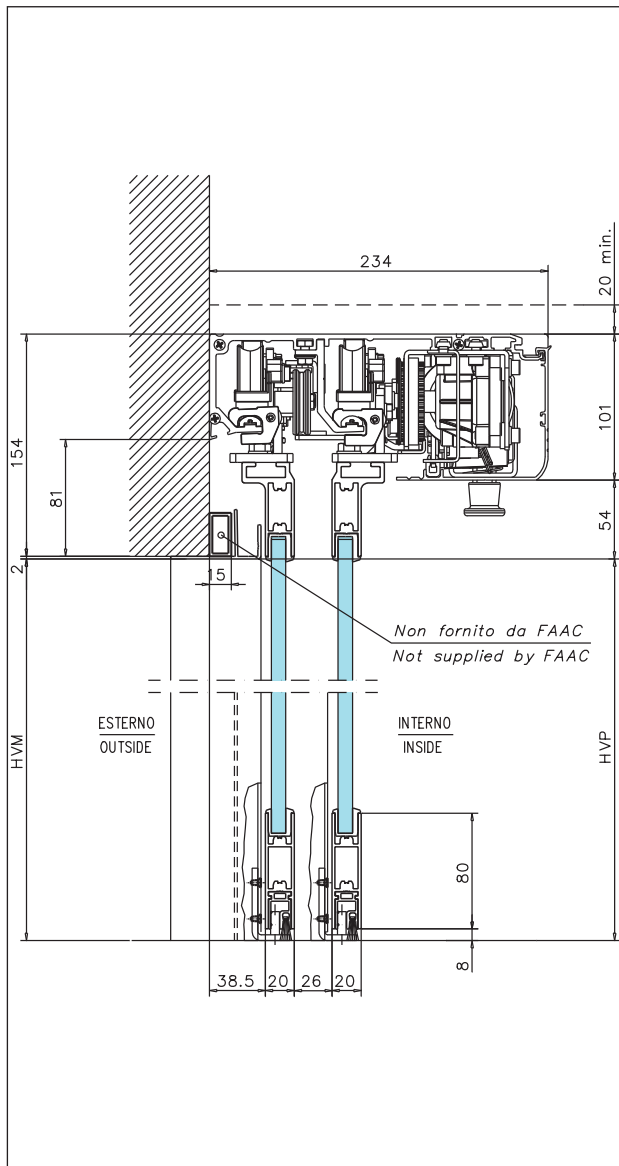

**HVM** = altezza vano muro max 2500 mm (\*)

**HVP** = altezza vano passaggio **HVP = HVM - 2**

(\*) per  $HVM > 2500$  mm contattare FAAC.





# TK20

FAAC A1400 AIR T4

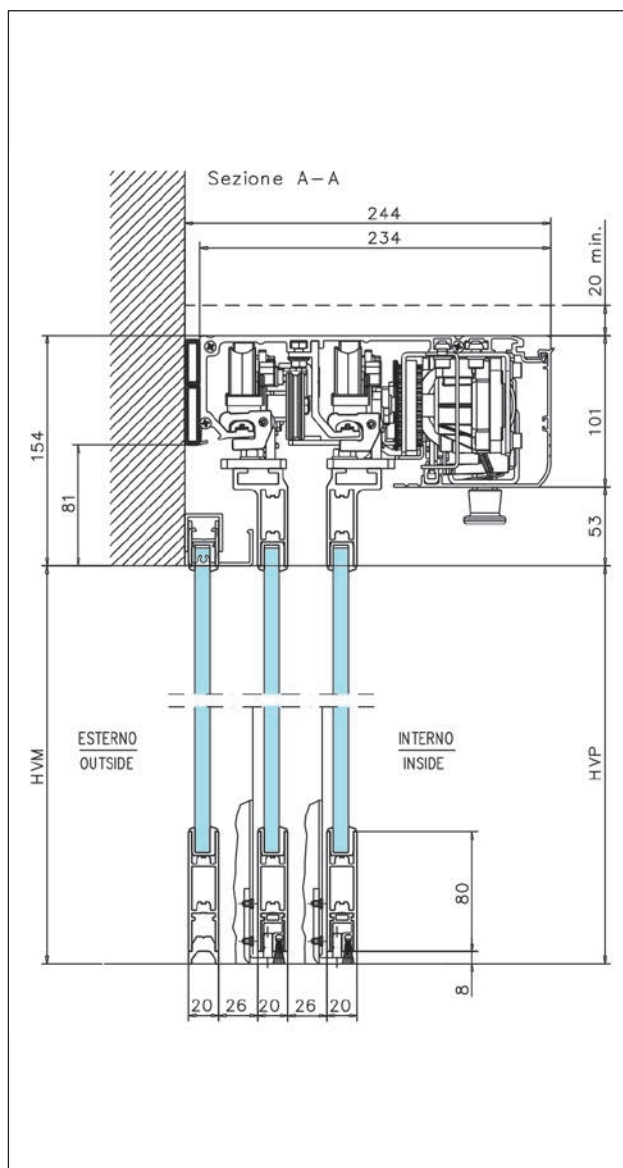

**HVM** = altezza vano muromax 2500 mm (\*)

**HVP** = altezza vano passaggio **HVP = HVM**

(\*) per  $HVM > 2500$  mm contattare FAAC.

# TK35

## 2 ANTE SCORREVOLI

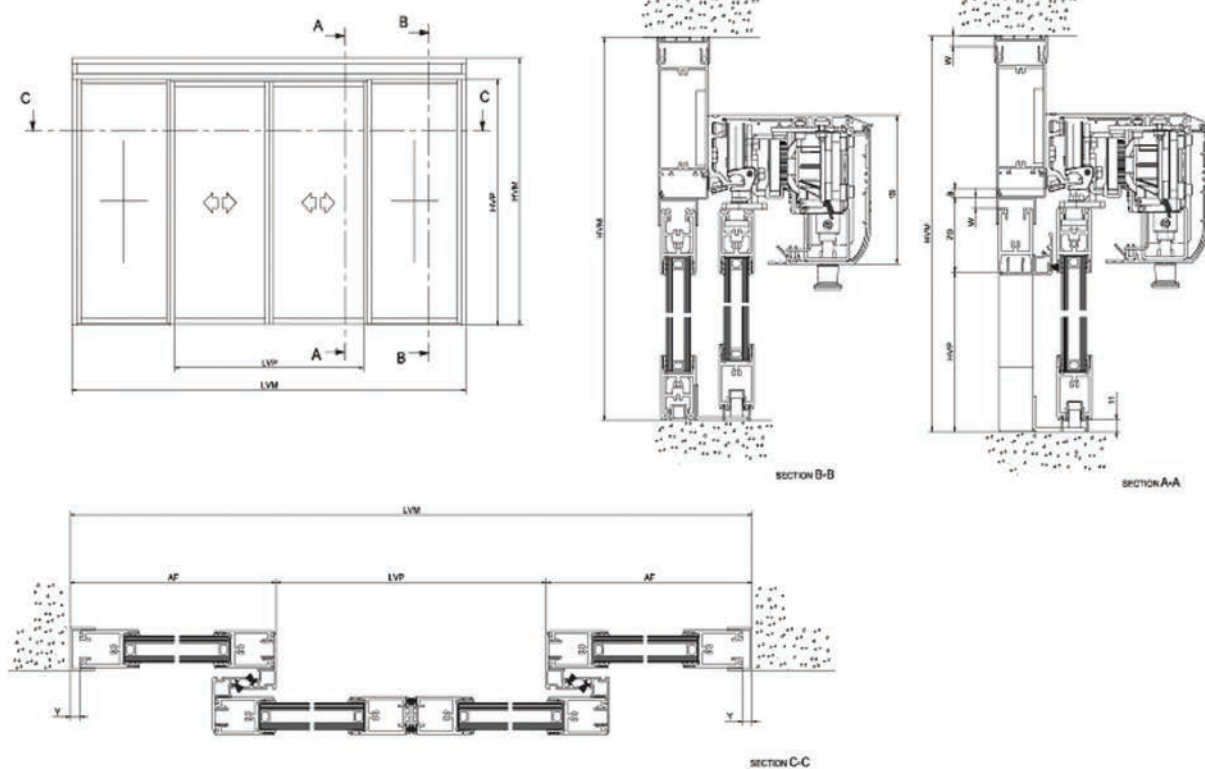

LVM=LARGHEZZA VANO MURO / WALL WIDTH  
 $LVM=LVP+62X2+2Y$

HVM=ALTEZZA VANO MURO / WALL HEIGHT  
 $HVM=HVP+2W+203$

LVP=LARGHEZZA VANO PASSAGGIO  
 FREE PASSAGE WIDTH  
 $LVP=LVM-2XY/2-62$

HVP=ALTEZZA VANO PASSAGGIO  
 FREE PASSAGE HEIGHT  
 $HVP=HVM-2W-203$

X= min. 25 mm.

\*PER I PESI E LE DIMENSIONI MAX. DELLE ANTE  
 FARE RIFERIMENTO ALLE SPECIFICHE TECNICHE  
 RIPORTATE NEI CATALOGHI.

\*IN ORDER TO GET MAX DOOR WEIGHT AND  
 DIMENSIONS, PLEASE REFER TO THE SPECIFICATIONS  
 REPORTED IN THE CATALOGUE.

# TK35

## 2 ANTE SCORREVOLI CON SOPRALUCE

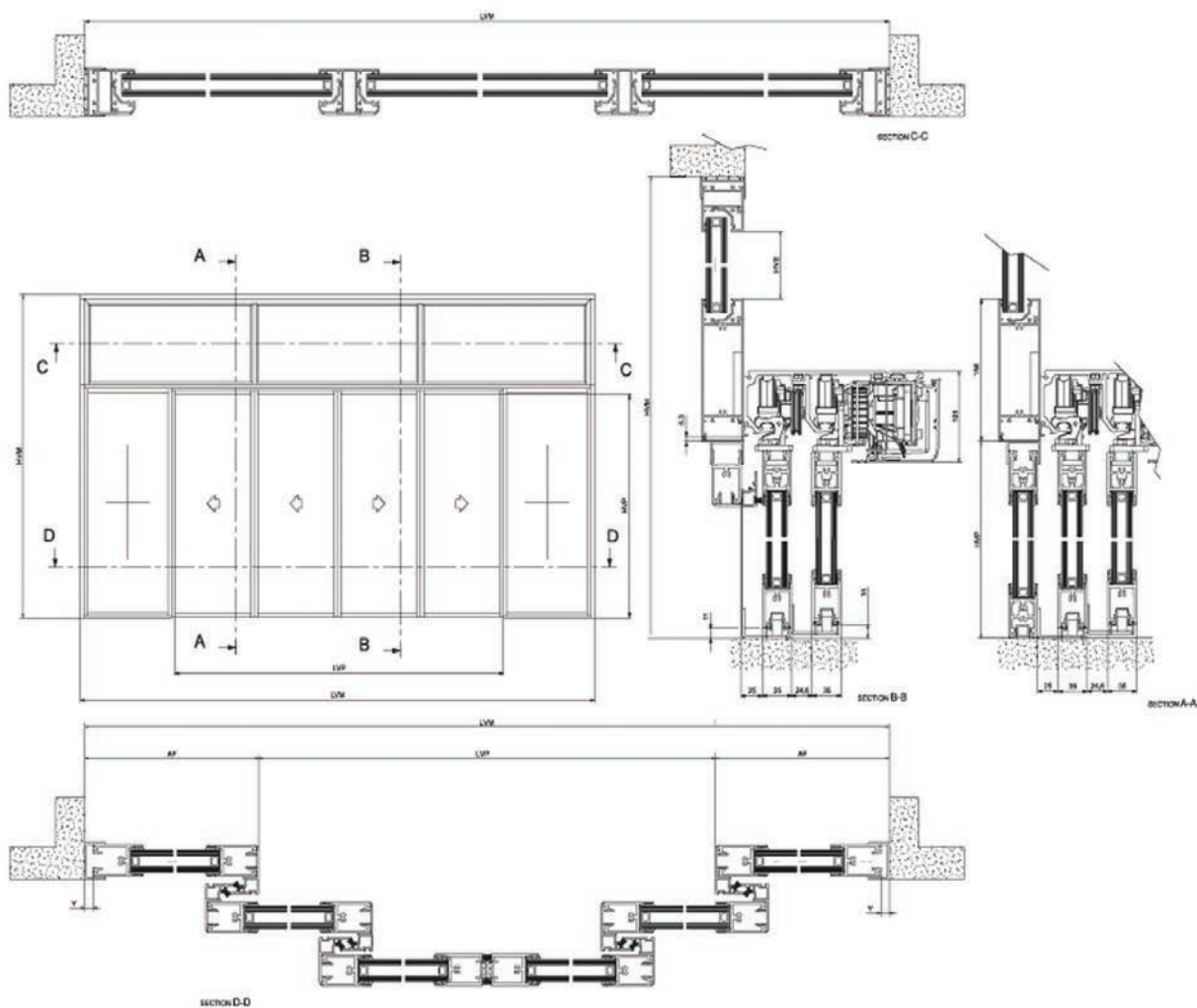

LVM=LARGHEZZA VANO MURO / WALL WIDTH  
LVM=LVP+2

HVM=ALTEZZA VANO MURO / WALL HEIGHT  
HVM=HVP+2

LVP=LARGHEZZA VANO PASSAGGIO  
FREE PASSAGE WIDTH  
LVP=LVM-2

HVP=ALTEZZA VANO PASSAGGIO  
FREE PASSAGE HEIGHT  
HVP=HVM-16

X=DISTANZA DI SICUREZZA min. 25 mm.

\*PER I PESI E LE DIMENSIONI MAX. DELLE ANTE  
FARE RIFERIMENTO ALLE SPECIFICHE TECNICHE  
RIPORTATE NEI CATALOGHI.

\*IN ORDER TO GET MAX DOOR WEIGHT AND  
DIMENSIONS, PLEASE REFER TO THE SPECIFICATIONS  
REPORTED IN THE CATALOGUE.

# TK35

## 4 ANTE SCORREVOLI TELESOPICHE

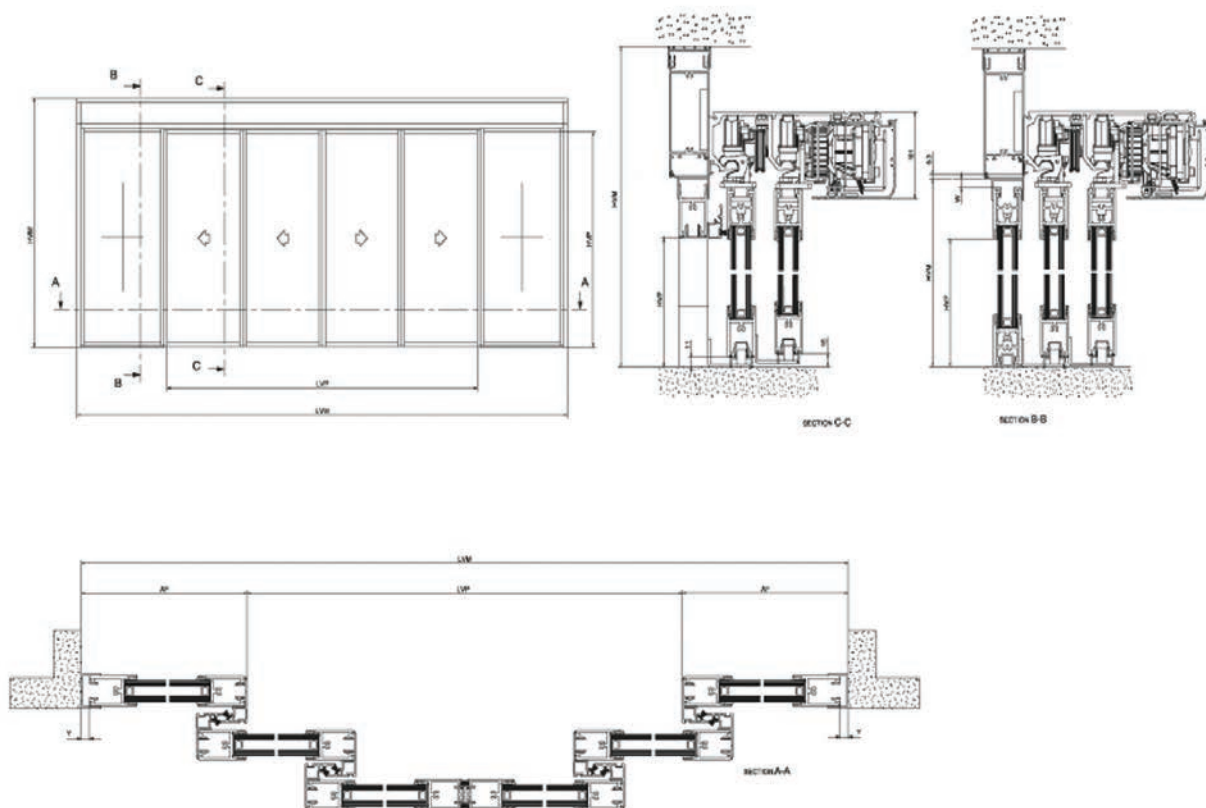

LVM=LARGHEZZA VANO MURO / WALL WIDTH  
 $LVM=LVP+2$

HVM=ALTEZZA VANO MURO / WALL HEIGHT

LVP=LARGHEZZA VANO PASSAGGIO  
FREE PASSAGE WIDTH  
 $LVP=LVM-2$

HVP=ALTEZZA VANO PASSAGGIO  
FREE PASSAGE HEIGHT  
 $HVP=HVM-18$

X=DISTANZA DI SICUREZZA

\*PER I PESI E LE DIMENSIONI MAX. DELLE ANTE  
FARE RIFERIMENTO ALLE SPECIFICHE TECNICHE  
RIPORTATE NEI CATALOGHI.  
\*IN ORDER TO GET MAX DOOR WEIGHT AND  
DIMENSIONS, PLEASE REFER TO THE SPECIFICATIONS  
REPORTED IN THE CATALOGUE.

# TK35

## 4 ANTE SCORREVOLI TELESCOPICHE CON SOPRALUCE

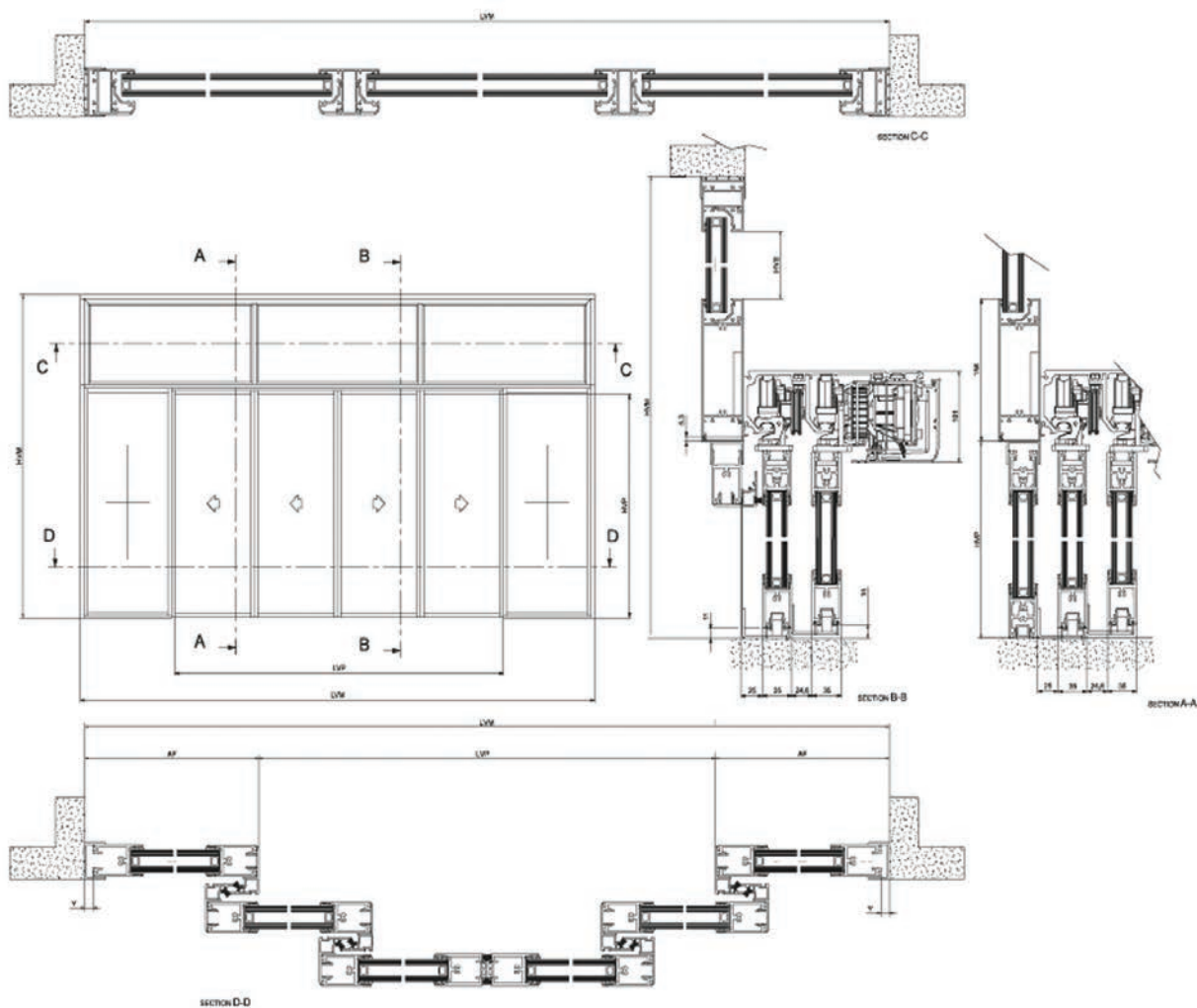

LVM=LARGHEZZA VANO MURO / WALL WIDTH  
LVM=LVP+2

HVM=ALTEZZA VANO MURO / WALL HEIGHT  
HVM=HVP+2

LVP=LARGHEZZA VANO PASSAGGIO  
FREE PASSAGE WIDTH  
LVP=LVM-2

HVP=ALTEZZA VANO PASSAGGIO  
FREE PASSAGE HEIGHT  
HVP=HVM-16

X=DISTANZA DI SICUREZZA min. 25 mm.

\*PER I PESI E LE DIMENSIONI MAX. DELLE ANTE  
FARE RIFERIMENTO ALLE SPECIFICHE TECNICHE  
RIPORTATE NEI CATALOGHI.

\*IN ORDER TO GET MAX DOOR WEIGHT AND  
DIMENSIONS, PLEASE REFER TO THE SPECIFICATIONS  
REPORTED IN THE CATALOGUE.

# AIRSLIDE

BARRIERA D'ARIA E A1400 AIR

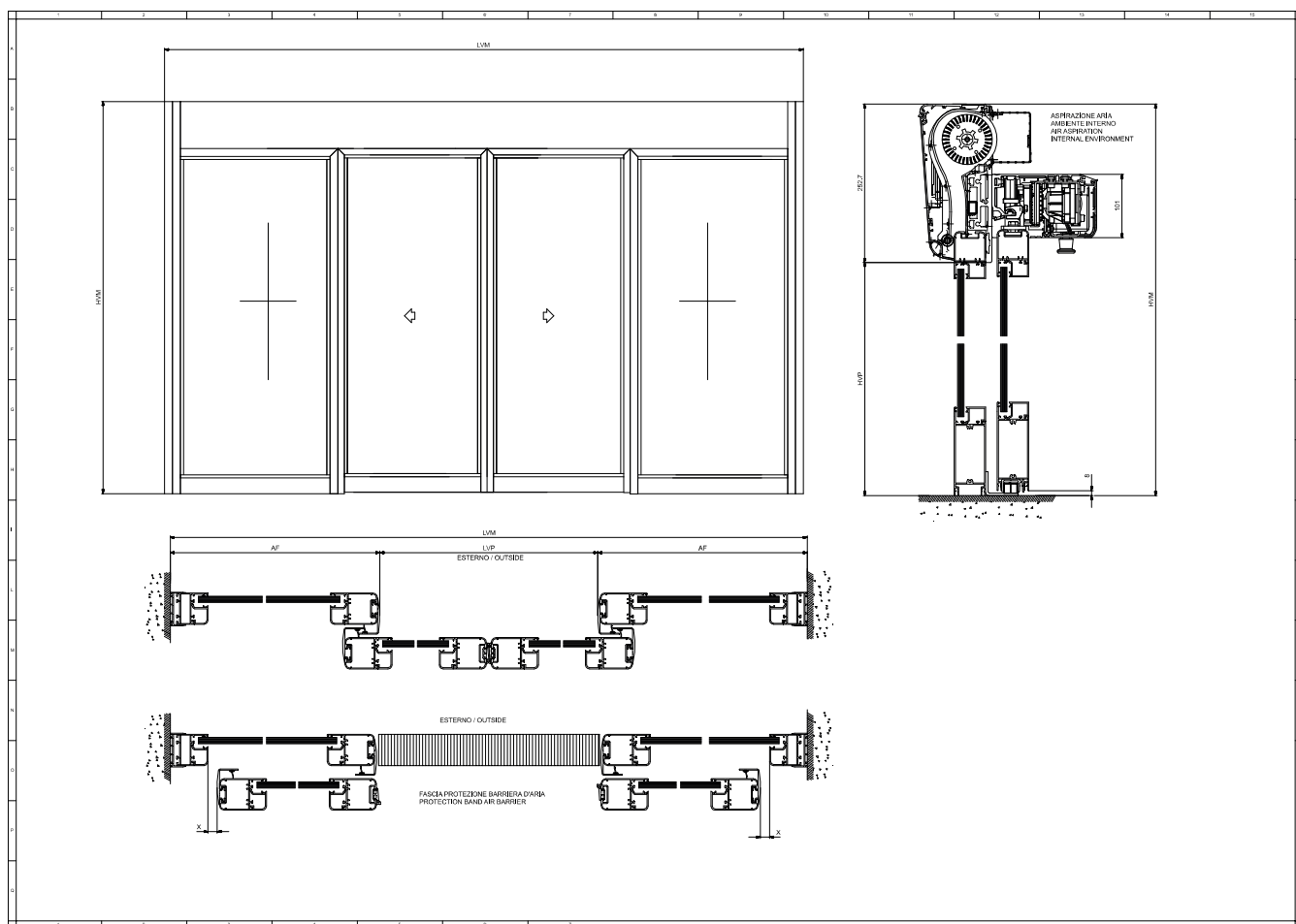

Nota: Quote in mm

# SF1400

## ESEMPI DI INSTALLAZIONE SF1400

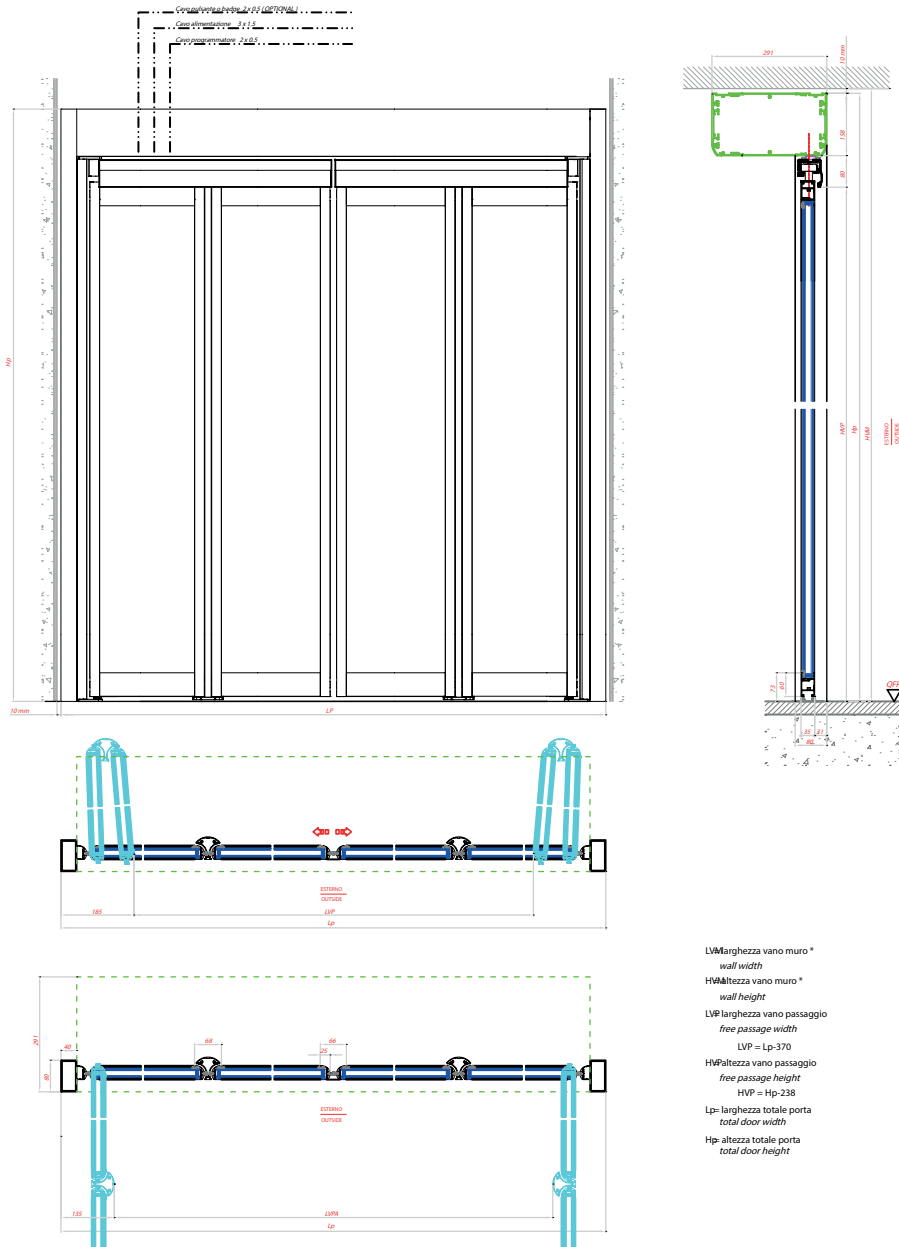

LV larghezza vano muro \*  
 wall width  
 HW altezza vano muro \*  
 wall height  
 LVP larghezza vano passaggio  
 free passage width  
 LVP = Lp-370  
 HVP altezza vano passaggio  
 free passage height  
 HVP = Hp-238  
 Lp larghezza totale porta  
 total door width  
 Hp altezza totale porta  
 total door height

PROFILI: ESTRUSI IN LEGA DI ALLUMINIO UNI 9006-01 ALMAGOS ( 6060 )  
 TOLLERANZE: DIMENSIONI E SPESSORI UNI 3879  
 VETRI: STRATIFICATI EN 12600

	OGGETTO:	DIS. N°:
	Porta a soffitto SF140	C
		B
		A
	REV.	DATA

Nota: Quote in mm

# GBF1500-1600

ESEMPI DI INSTALLAZIONE GBF1500 CRYSTAL

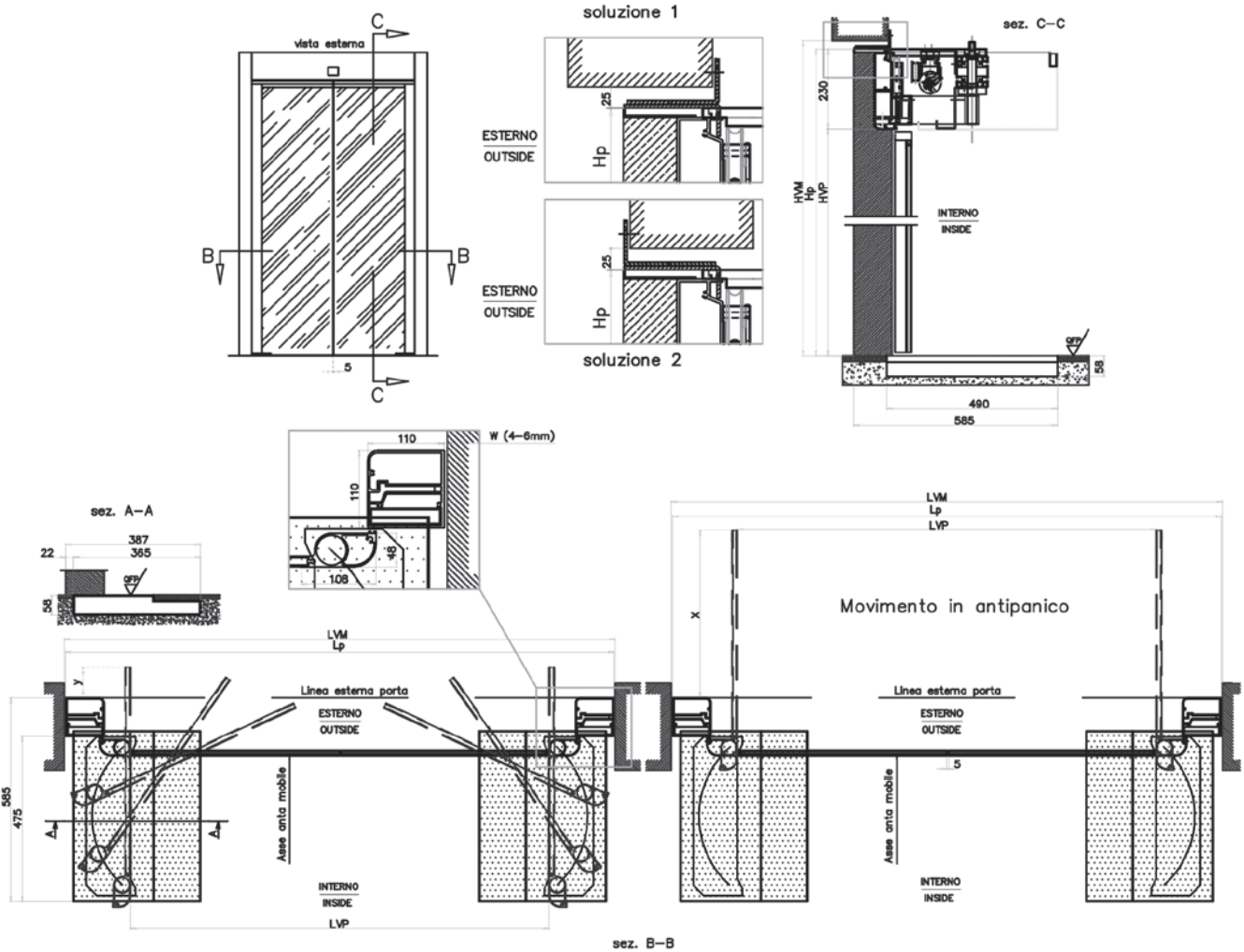

Nota: Quote in mm



# GBF1500-1600

## ESEMPI DI INSTALLAZIONE GBF1500

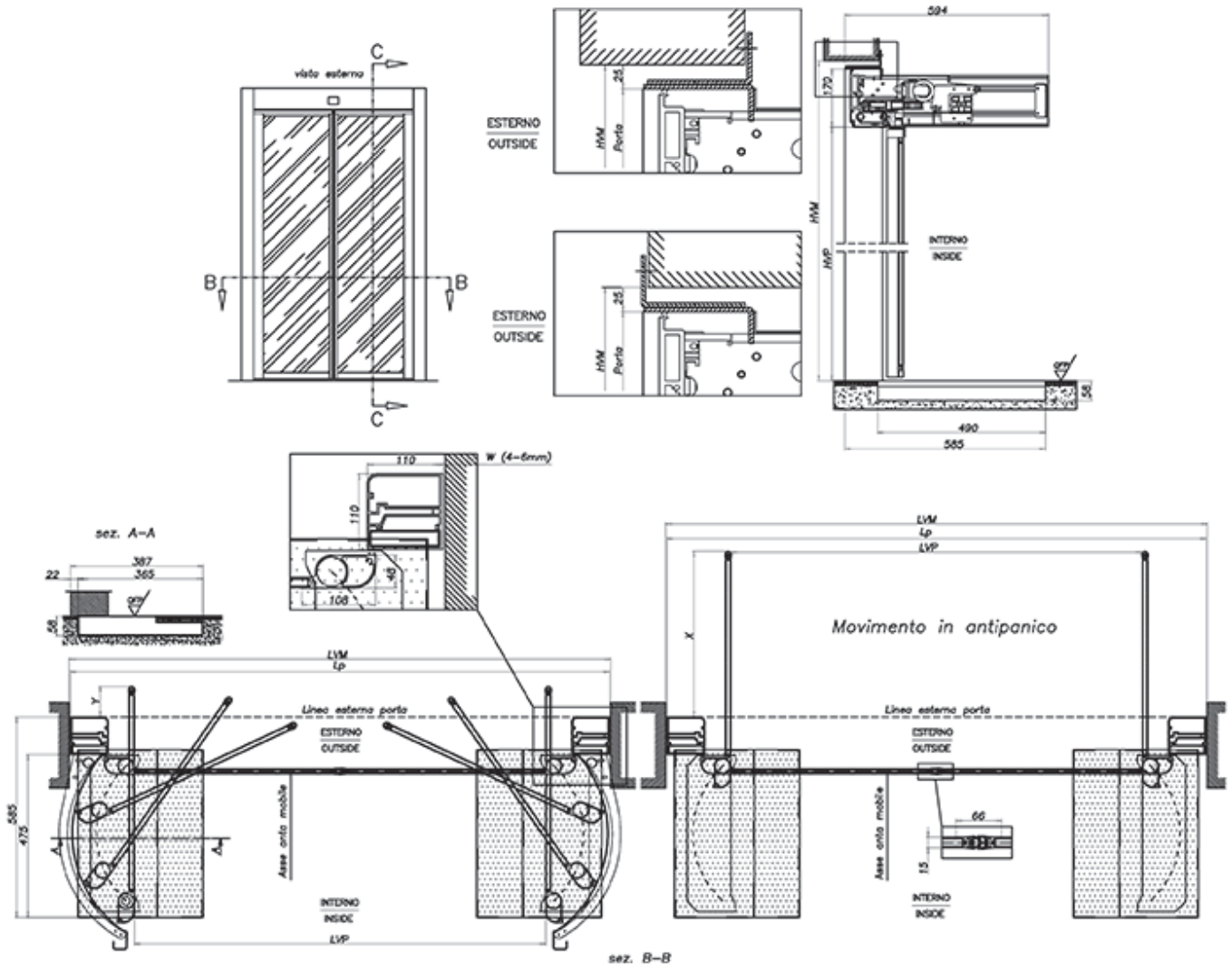

Nota: Quote in mm

# GBF1500-1600

## ESEMPI DI INSTALLAZIONE GBF1600

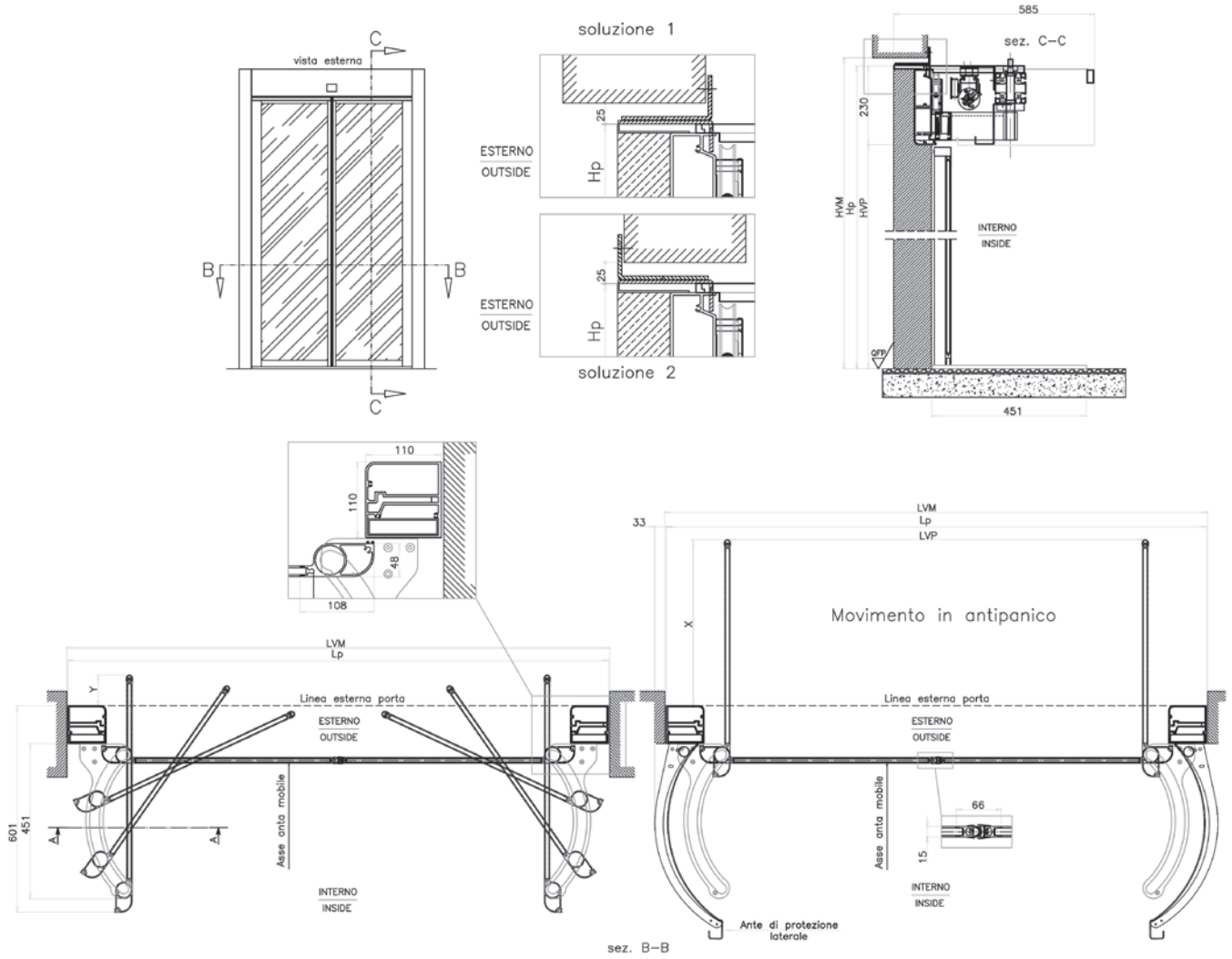

Nota: Quote in mm

# GBF3500

## ESEMPI DI INSTALLAZIONE GBF3500

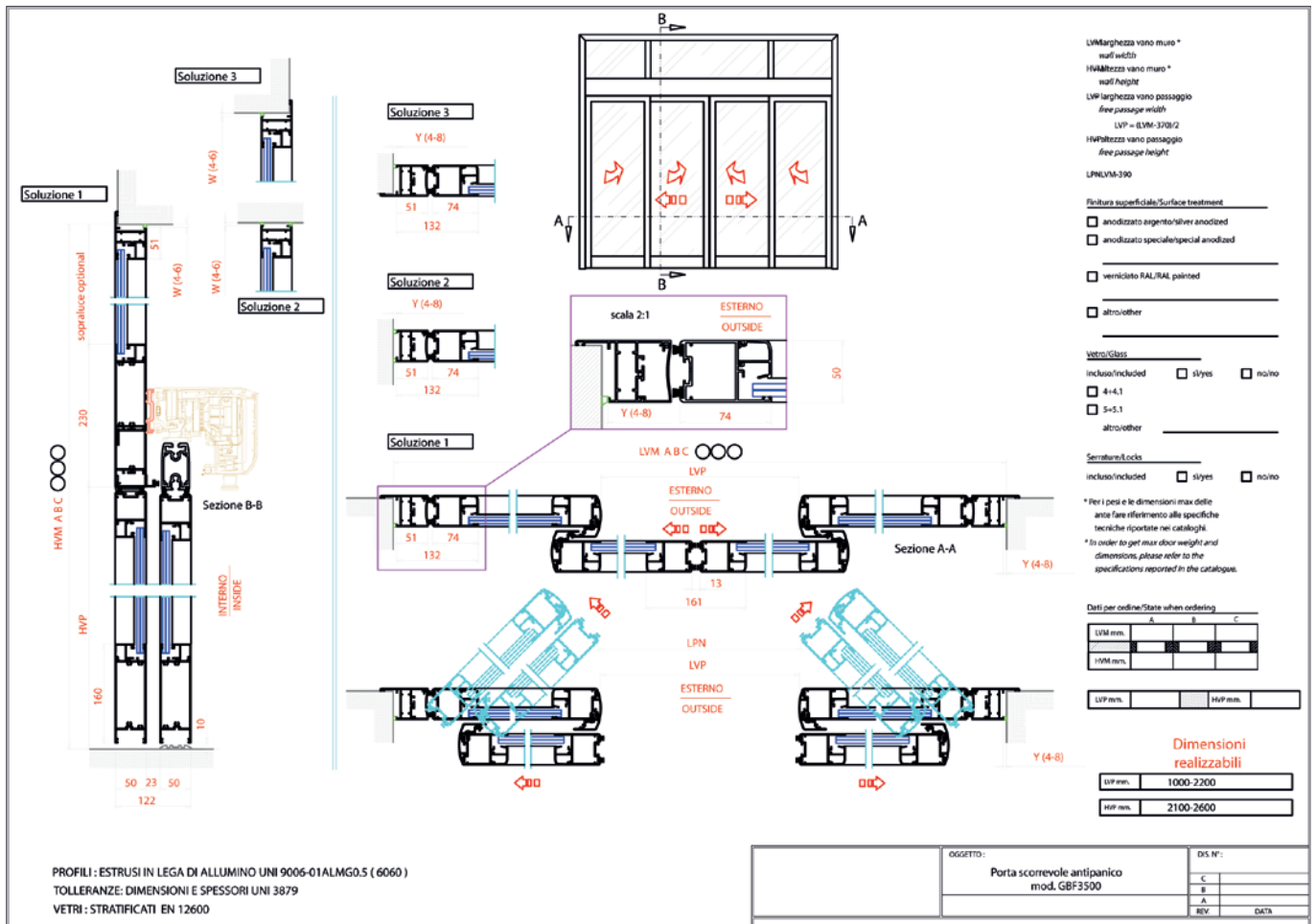

Nota: Quote in mm

# SKR35

ESEMPIO DI INSTALLAZIONE SKR35

SKR35 SEZIONI

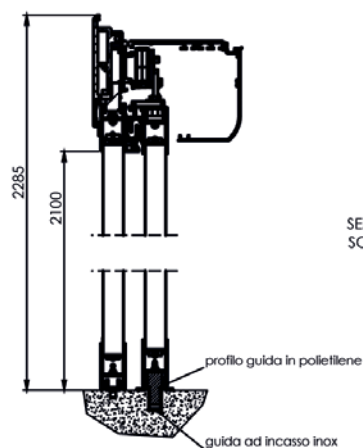
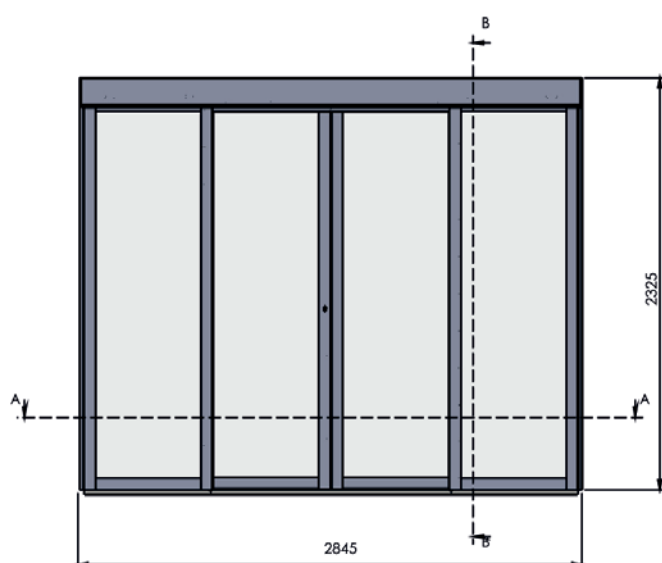

SEZIONE B-B  
SCALA 1 : 5

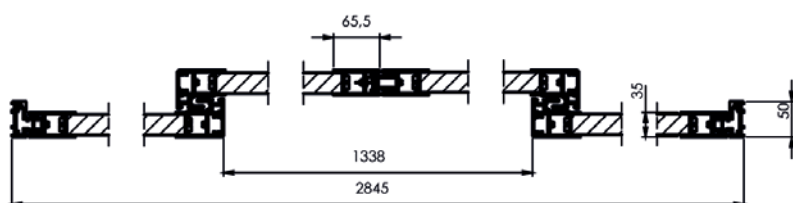

SEZIONE A-A  
SCALA 1 : 5

Nota: Quote in mm

# I RICAMBI DELLE PORTE AUTOMATICHE FAAC

Per permetterti di rimanere sempre aggiornato sui codici e sui prezzi dei ricambi delle porte automatiche FAAC abbiamo messo a tua disposizione i seguenti QR Code:



## Catalogo ricambi\*

[catalogoricambi.faacgroup.com](http://catalogoricambi.faacgroup.com)



## Listino ricambi\*

[listinoricambi.faacgroup.com](http://listinoricambi.faacgroup.com)

*\*valido solo per il mercato Italia*

# CONDIZIONI DI GARANZIA

# CONDIZIONI GENERALI DI VENDITA

## 1. OGGETTO E CAMPO DI APPLICAZIONE

1.1. Le presenti Condizioni generali di vendita di prodotti (in seguito definite "**Condizioni**") si applicano a tutti i contratti di vendita o fornitura (d'ora innanzi congiuntamente definiti "**Contratti**" o "**Contratto**" indica il riferimento individuale a ciascuno di essi) conclusi tra FAAC S.p.A., Soc. Unipersonale (nel prosieguo definita "**FAAC**") in qualità di venditore/fornitore, da una parte, ed i clienti diretti di FAAC (grossisti di materiale elettrico; installatori; specialisti; distributori; clienti direzionali) in qualità di acquirenti/compratori (d'ora innanzi, singolarmente, il "**Cliente**", e congiuntamente, i "**Clienti**"), dall'altra parte, aventi ad oggetto i beni commercializzati e/o prodotti da FAAC quali, ma non limitatamente a, componenti per automazioni per cancelli, porte, serrande, tende e tapparelle, dissuasori di traffico, software e relativi componenti per il controllo accessi (in seguito congiuntamente definiti "**Prodotti**", ove singolarmente "**Prodotto**").

Le presenti Condizioni, quindi, si applicano unicamente nei confronti dei Clienti non estendendosi a terzi.

1.2. L'utente finale al quale viene rivenduto e/o installato il Prodotto e che quindi utilizza il medesimo Prodotto (in seguito, "**Utente Finale**") dovrà rivolgersi direttamente ed esclusivamente al proprio rivenditore/installatore il quale, a sua volta, riconoscerà all'Utente Finale una garanzia sul Prodotto. Resta, tuttavia, espressamente inteso che qualora l'Utente Finale dovesse ricoprire la qualifica di "consumatore", la predetta garanzia del rivenditore/installatore verrà regolamentata dalle vigenti norme previste in materia dal D.lgs. 206/2005 ("**Codice del Consumo**").

1.3. Salvo quanto previsto dalle presenti Condizioni, resta espressamente escluso il diritto di regresso del venditore/rivenditore e/o del Cliente nei confronti di FAAC.

1.4. Qualora il rivenditore dei Prodotti dovesse eseguire anche l'installazione degli stessi, lo stesso dovrà anche garantire la corretta installazione, le attività correlate (opere murarie, elettriche, fabbrili) e la conformità alle Direttive Europee in materia di sicurezza, rilasciando apposita documentazione.

## 2. PREVALENZA

2.1. In caso di contrasto tra le Condizioni ed eventuali previsioni contrattuali particolari pattuite tra le parti nei Contratti, prevarranno dette previsioni particolari unicamente laddove risultino pattuite per iscritto, prevalendo invece, nei restanti casi, le Condizioni.

2.2. In nessun caso le condizioni generali di contratto del Cliente saranno vincolanti per FAAC, anche se menzionate o incluse negli ordini o in altri documenti trasmessi dal Cliente a FAAC. Nessuna condotta di FAAC sarà interpretata quale tacita accettazione di FAAC alle condizioni generali del contratto del Cliente. Pertanto, salvo diversa approvazione scritta di FAAC, tutti i contratti, le offerte, le accettazioni degli ordini e relative consegne, saranno considerate come effettuate in base alle presenti Condizioni.

## 3. MODALITÀ DI CONCLUSIONE DEI SINGOLI CONTRATTI

3.1. Fermo restando quanto indicato al successivo art. 3.3, i Contratti tra FAAC e i Clienti possono essere conclusi unicamente tramite una delle seguenti 3 (tre) forme alternative tra loro:

**(A)** mediante sottoscrizione, da parte di entrambe le parti contraenti, di apposito accordo scritto redatto su un documento/modulo unitario (in seguito, "**Documento Unitario**"). In tal caso, il Contratto si intende concluso nel momento dell'apposizione dell'ultima sottoscrizione;

**(B)** mediante lo scambio di scritti (anche via telefax/email e, in generale, attraverso strumenti informatici quale, a titolo esemplificativo, un portale messo a disposizione dei Clienti da parte di FAAC) nell'osservanza della

seguente procedura: **(i)** il Cliente invia a FAAC un ordine, contenente l'indicazione dei Prodotti, la quantità richiesta, i termini di consegna; **(ii)** FAAC, in risposta, ove vi abbia interesse, invia al Cliente una conferma d'ordine (in seguito, "**Conferma d'Ordine**") nella quale specifica l'indicazione dei Prodotti, la quantità e i termini di consegna così come indicati nell'ordine di cui alla lett. (i) che precede. In questo caso il Contratto si conclude nel momento della ricezione da parte del Cliente della Conferma d'Ordine di cui alla precedente lett. (ii);

**(C)** mediante scambio di scritti (anche via telefax/email e, in generale, attraverso strumenti informatici) nell'osservanza della seguente procedura: **(i)** il Cliente invia a FAAC una richiesta d'offerta specifica, contenente l'indicazione dei Prodotti, la quantità richiesta, i termini di consegna, le informazioni riguardanti l'uso e l'eventuale posizionamento dei Prodotti; **(ii)** FAAC, in risposta, ove vi abbia interesse, è in facoltà di inviare al Cliente un'offerta di Contratto (in seguito, "**Offerta**"), avente valore legale di proposta, nella quale specifica, tra l'altro, l'esatta individuazione dei Prodotti, la quantità, i relativi prezzi e i termini di consegna; **(iii)** il Cliente, infine, sottoscrive per accettazione l'Offerta di cui al precedente punto (ii) e la ritrasmette a FAAC, assumendo tale ultimo documento valore legale di accettazione. In questo caso, il Contratto si conclude, alle condizioni stabilite nell'Offerta di cui al punto (ii) che precede, nel momento della ricezione da parte di FAAC dell'accettazione scritta di cui al precedente punto (iii). Resta espressamente inteso che l'accettazione del Cliente dovrà pervenire a FAAC entro non oltre il termine di validità dell'Offerta indicata nella stessa, pena la perdita di qualsivoglia efficacia della stessa.

3.2 Il Documento Unitario e/o la Conferma d'Ordine ricevuta dal Cliente e/o l'Offerta regolarmente accettata dal Cliente non possono essere cancellati, in tutto o anche solo in parte, dallo stesso Cliente, salvo consenso scritto di FAAC e salvo in ogni caso il rimborso, da parte del Cliente, di ogni perdita, costo e danno subiti da FAAC a cagione della cancellazione operata dal Cliente.

3.3 Resta espressamente inteso che l'esecuzione dei Contratti da parte di FAAC rimarrà sospensivamente condizionata al corretto pagamento da parte del Cliente di eventuali precedenti fatture emesse dalla stessa FAAC e rimaste impagate, da parte del Cliente, alle scadenze convenute.

## 4. PREZZO DI VENDITA DEI PRODOTTI

4.1. I prezzi applicabili a ciascuna vendita/fornitura dei Prodotti (in seguito, "**Prezzo di Vendita**") sono quelli indicati nel catalogo/listino FAAC in vigore al momento (i) dell'invio dell'ordine del Cliente così come confermati nella Conferma d'Ordine o (ii) dell'invio dell'Offerta accettata dal Cliente o (iii) della sottoscrizione del Documento Unitario.

4.2 I prezzi indicati nei cataloghi/listini di vendita FAAC così come in ciascun Contratto sono al netto di I.V.A. e delle spese di trasporto e/o spedizione. Il Prezzo di Vendita potrebbe subire variazioni nel corso del periodo di validità dei cataloghi/listini, in ragione dell'aumento del costo della produzione e/o delle materie prime, dandone opportuno preavviso al Cliente.

## 5. PAGAMENTI

5.1. I pagamenti dovuti dal Cliente a FAAC si intendono validamente effettuati solo se effettuati secondo le modalità di volta in volta convenute tra le parti ed una volta accreditati in via definitiva sul conto corrente di FAAC presso la banca designata. I pagamenti effettuati in forma diversa saranno a rischio e pericolo del Cliente e non garantiranno la conclusione e il buon fine del Contratto. Fatto salvo il maggior danno, il ritardo nel pagamento rispetto al termine stabilito determinerà a carico del Cliente l'applicazione degli interessi moratori nella misura stabilita dal D.lgs. n. 231/2002 e s.m.i., senza necessità di ulteriori comunicazioni o costituzione in mora.

## 6. SPESE E ACCESSORI

6.1. I prezzi applicati a ciascun Contratto si intendono al netto di IVA e dei costi di trasporto e/o spedizione che rimangono a carico del Cliente.

6.2. FAAC fornirà gratuitamente l'imballaggio standard dei Prodotti, idoneo al trasporto aereo, terrestre e marittimo. Qualora il Cliente richieda un imballaggio speciale, FAAC addebiterà l'intero costo di detto imballaggio speciale al Cliente.

## 7. CONSEGNA

7.1. I termini di consegna dei Prodotti s'intendono indicativi ed espressi in giorni lavorativi.

7.2. Salvo diverso accordo scritto tra le parti, la consegna dei Prodotti al Cliente avverrà EXW, Incoterms 2010, franco fabbrica di FAAC, con ciò intendendosi sia la sede di Zola Predosa (BO) sia i depositi periferici di FAAC, così come di volta in volta individuati nei Contratti e, di conseguenza, i rischi di perdita e/o danneggiamento dei Prodotti sono a carico del Cliente dal momento della consegna al vettore.

7.3. I Prodotti così consegnati ai Clienti non potranno essere resi da questi ultimo a FAAC per nessun motivo e/o ragione, salvo autorizzazione scritta di FAAC, contenente anche le condizioni ed i termini di tale reso (in seguito, "**Reso Commerciale**").

## 8. GARANZIA

8.1. FAAC garantisce i componenti venduti al Cliente (ad eccezione della gamma Motori Tubolari e relativi accessori di cui si veda al successivo punto 8.2), da eventuali vizi e/o difetti di fabbricazione o dipendenti dalla materia impiegata nei limiti delle condizioni di installazione e di utilizzo specificamente indicate da FAAC e per un periodo di 30 (trenta) mesi decorrenti dal giorno 1 (uno) del mese di produzione dei Prodotti riportato sulla matricola degli stessi, purché il Cliente fornisca, direttamente o indirettamente, un valido documento fiscale di acquisto e/o di rivendita dei Prodotti (fattura o scontrino fiscale) emesso, in quest'ultimo caso, dallo stesso Cliente.

8.2. Con specifico riferimento alla gamma motori tubolari, FAAC garantisce i medesimi da eventuali vizi e/o difetti di fabbricazione o dipendenti dalla materia impiegata nei limiti delle condizioni di installazione e di utilizzo specificamente indicate da FAAC e per una durata di:

A) per i motori tubolari (in seguito, "**Motori Tubolari**");

5 (cinque) anni decorrenti dal giorno 1 (uno) del mese di produzione riportato sulle relative matricole degli stessi, purché il Cliente fornisca, direttamente o indirettamente, un valido documento fiscale di acquisto e/o di rivendita dei Motori Tubolari (fattura o scontrino fiscale) emesso, in quest'ultimo caso, dallo stesso Cliente.

B) per gli accessori elettronici riferibili alla gamma motori tubolari (a titolo esemplificativo ma non esaustivo: trasmettenti; programmatori sensori esterni; etc.) (in seguito, "**Accessori Elettronici**");

30 (trenta) mesi decorrenti dal giorno 1 (uno) del mese di produzione riportato sulle relative matricole degli stessi, purché il Cliente fornisca, direttamente o indirettamente, un valido documento fiscale di acquisto e/o di rivendita degli Accessori Elettronici (fattura o scontrino fiscale) emesso, in quest'ultimo caso, dallo stesso Cliente.

8.3. In tutti i casi la garanzia di cui al presente art. 8 è strettamente condizionata a che il Cliente faccia denuncia per iscritto dei vizi/difetti entro il termine di decadenza di 8 (otto) giorni decorrenti dalla consegna dei Prodotti in caso di vizi apparenti (quali a titolo esemplificativo ma non esaustivo: imballi danneggiati anche solo parzialmente o lievemente; differenze quantitative) (in seguito, "**Vizi Apparenti**") o, in caso di vizi/difetti occulti all'uomo di media diligenza (Prodotti non funzionanti), decorrenti dal momento della scoperta (in seguito, "**Vizi Occulti**"). Fermo

restando quanto sopra, nel caso specifico di Vizi Apparenti riconducibili ad imballi danneggiati anche solo parzialmente o lievemente, il Cliente dovrà accettare la merce dal trasportatore "con riserva".

8.4. In caso di componenti non funzionanti (Vizi Occulti), FAAC provvede unicamente alla riparazione o sostituzione degli stessi (a scelta insindacabile di FAAC) direttamente o indirettamente, per il tramite della propria rete di centri di servizio assistenza (in seguito, "**CSA**"). I componenti in garanzia dovranno essere spediti (a totali costi e spese del Cliente – Porto Franco) presso il CSA indicato da FAAC. Resta espressamente inteso che (i) il componente riparato o sostituito verrà spedito al Cliente (a totali costi e spese del Cliente – Porto Assegnato); (ii) l'intervento in garanzia non prolunga il termine di garanzia originario né fa sì che incominci a decorrere un nuovo periodo di garanzia per la parte riparata o sostituita (la garanzia relativa ai pezzi sostituiti/riparati nel periodo di garanzia originario termina, quindi, allo scadere del termine di garanzia originario); (iii) i componenti sostituiti rimarranno di proprietà di FAAC; (iv) il Cliente che non sia in regola con i pagamenti, perde il diritto ad ogni garanzia.

8.5. In caso di Vizi Apparenti, FAAC provvederà a porvi rimedio comunicando le relative modalità al Cliente.

8.6. La garanzia inoltre non comprende: (i) avarie o danni causati dal trasporto; (ii) avarie o danni causati da vizi dell'impianto elettrico e/o da trascuratezza, negligenza o inadeguatezza dell'impianto all'uso al quale è destinato e in ogni caso da uso anomalo; (iii) avarie o danni dovuti a manomissioni da parte di personale non autorizzato o all'impiego di componenti non riconducibili a FAAC e/o pezzi di ricambio non originali; (iv) difetti causati da agenti chimici o fenomeni atmosferici e/o naturali in generale; (v) avarie o danni causati da una non corretta installazione dei Prodotti secondo la regola dell'arte, sicurezza e conformità di utilizzo espressamente indicate nella documentazione tecnica dei medesimi Prodotti; (vi) il materiale di consumo; (vii) gli interventi per verifiche e/o accertamenti in loco (sul posto dell'installazione) per i quali il Cliente dovrà corrispondere a FAAC o al soggetto indicato da quest'ultima i relativi costi di uscita e manodopera applicabili; (viii) indennizzi di qualsivoglia genere e/o natura per il periodo di inoperatività dell'impianto ove i Prodotti sono installati.

## 9. OBBLIGAZIONI

9.1. Tutte le obbligazioni assunte dal Cliente sono estese e riferite anche ai suoi eredi, successori ed eventuali aventi causa.

## 10. INFORMATIVA SUL TRATTAMENTO DEI DATI PERSONALI

0.1. Ai sensi dell'art. 13 del Regolamento 2016/679 (Regolamento generale sulla protezione dei dati), FAAC, in qualità di titolare del trattamento dei dati (in seguito, il "**Titolare**"), informa il Cliente che effettuerà il trattamento dei dati personali forniti dal Cliente, che comprendono anche i dati personali di eventuali contatti o persone di riferimento, in esecuzione delle presenti Condizioni, garantendo il pieno rispetto di tutte le prescrizioni del Regolamento e, a tal fine, dichiara quanto segue: (a) il trattamento dei dati avverrà, nel rispetto della normativa richiamata, con il supporto di mezzi cartacei, informatici o telematici atti a memorizzare, gestire trasmettere i dati stessi, comunque mediante strumenti idonei a garantire la loro sicurezza e riservatezza; (b) il trattamento riguarderà le finalità connesse e strumentali alla conclusione, gestione ed esecuzione delle Condizioni e dei Contratti nonché per ogni finalità amministrativa e contabile ad esse connesse (a titolo esemplificativo ma non esaustivo, gestione di ordini e fatture, stipula di eventuali contratti ivi inclusi i contratti per l'assicurazione o la cessione del credito di FAAC nei confronti del Cliente, contratti di trasporto e spedizioni, etc.); finalità di marketing su prodotti e servizi di FAAC analoghi o accessori a quelli oggetto di precedenti acquisti, in quanto interesse legittimo di FAAC (ex. Art. 6, paragrafo 1, lettera f) Reg. 2016/679), tale trattamento potrà avvenire anche con strumenti automatizzati; finalità connesse all'esecuzione di obblighi di legge, regolamenti, normative nazionali e comunitarie nonché derivanti da disposizioni impartite da autorità a ciò legittimate dalla legge; (c) il conferimento dei dati è obbligatorio per tutto ciò che sia richiesto da obblighi legali e contrattuali e, quindi, l'eventuale rifiuto da parte del Cliente a comunicare i dati o a permetterne il successivo trattamento potrà comportare per FAAC l'impossibilità di dar corso ai



rapporti contrattuali; il conferimento è facoltativo per le attività di marketing; (d) i dati non saranno diffusi, ma potranno essere comunicati, esclusivamente per le finalità di cui sopra, alle categorie di soggetti, debitamente autorizzate, per i quali si renderà necessario effettuare detta comunicazione per raggiungere le finalità indicate al punto (b) che precede tra i quali le altre società del gruppo cui FAAC appartiene; (e) il Cliente, in qualità di interessato, ha diritto di accesso ai dati personali, alla rettifica, alla cancellazione, alla limitazione del trattamento, all'opposizione oltre al diritto alla portabilità, rivolgendo le richieste direttamente al Titolare, è altresì diritto dell'interessato fare reclamo alle autorità di controllo; (f) i dati saranno conservati per finalità commerciale e marketing per tutto il tempo che il Cliente avrà rapporti commerciali con FAAC, successivamente per le sole finalità di legge; (g) il Titolare del trattamento è FAAC presso la propria sede legale.

## **11. FORZA MAGGIORE**

11.1. Per forza maggiore si intende ogni atto od evento imprevedibile, indipendente dalla volontà delle parti contrattuali, al di fuori del loro controllo ed a cui non è possibile porre tempestivamente rimedio (quali, in via meramente esemplificativa ma non esaustiva, guerra anche non dichiarata, embargo, tumulto, sommossa, incendio, sabotaggio, pandemia, sciopero, calamità naturali, provvedimenti di Autorità governative, impossibilità di ottenere rifornimenti di materie prime, di attrezzature, di combustibile, d'energia, di componenti, di manodopera o di trasporto).

11.2 Al verificarsi di un evento di forza maggiore gli obblighi delle parti che non possano essere adempiuti per tale causa sono automaticamente prorogati, senza penalità a carico, per un periodo corrispondente alla durata dello stato di forza maggiore; quanto precede è valido tra le parti, ad eccezione dell'obbligo del Cliente di corrispondere le somme dovute a titolo di pagamento del prezzo, per il quale restano in ogni caso ferme le scadenze precedentemente pattuite.

11.3 Le parti s'impegnano, comunque, a prendere tutti i provvedimenti in loro potere per assicurare, entro il più breve tempo possibile, la ripresa normale dell'adempimento delle obbligazioni prorogate dal sopraggiungere dell'evento di forza maggiore. Le parti hanno altresì l'obbligo di informarsi reciprocamente, dell'inizio e della fine dell'evento di forza maggiore.

## **12. MISCELLANEA**

12.1. Qualora per qualsiasi motivo, uno o più articoli delle presenti Condizioni dovessero essere ritenuti nulli o comunque invalidi, si stabilisce che essi si interpreteranno nel rispetto delle intenzioni originarie delle parti e nel senso in cui possano mantenere una qualche validità, anche ridotta rispetto all'oggetto iniziale, e comunque nel senso in cui possano avere un qualche effetto. La nullità o invalidità di uno o più articoli non renderanno in ogni caso invalide le Condizioni.

12.2 La tolleranza, eventualmente manifestata da FAAC al rispetto delle obbligazioni dedotte nelle Condizioni, non costituisce deroga o rinuncia al dettato della norma scritta, che potrà essere fatta valere in qualsiasi successivo momento.

12.3 Le presenti Condizioni superano ed annullano ogni precedente intesa in materia intervenuta tra le parti stesse in relazione al suo contenuto.

12.4 Nessuna modifica o emendamento alle Condizioni potrà avere efficacia a meno che non sia stato precedentemente approvato per iscritto dalle parti.

12.5 Eventuali software contenuti nei Prodotti sono di proprietà di FAAC e vengono concessi in licenza d'uso gratuita, salvo diverso accordo scritto tra le parti.

12.6 Il Cliente è a conoscenza che i Prodotti sono coperti da brevetti e sono oggetto di know-how e design costituenti proprietà industriale esclusiva di FAAC, a norma del Codice di Proprietà Industriale vigente. E' fatto espresso divieto al Cliente di violare tali diritti di FAAC e in

ogni caso di rimuovere, sopprimere e/o comunque alterare i marchi ed altri segni distintivi o sigle di qualsiasi genere apposti sui prodotti, così come di apporne di nuovi di qualsivoglia genere e/o natura. Salvo autorizzazione scritta di FAAC, è vietata ogni forma di riproduzione e/o utilizzo del marchio FAAC e/o di ogni altro segno distintivo presente sui Prodotti.

12.7 Ai sensi e per gli effetti del D.lgs. 231/2001 il Cliente si impegna, nei rapporti con FAAC, anche per i propri dipendenti ai sensi e per gli effetti dell'art. 1381 c.c., ad attenersi rigorosamente alle norme contenute nel Codice Etico di FAAC, reperibile sul sito [www.faac.it](http://www.faac.it) e/o [www.faacgroup.com](http://www.faacgroup.com) e comunque fornito anche in formato cartaceo, accettandone integralmente tutti i termini e le condizioni che dichiara di conoscere e approvare.

RICERCA PER CODICE

Indice progressivo

105020	176	105345	168	105892	194	790418	58
105021	176	105346	168	105893	194	790942	63
105023	176	105380	169	105896	194		
105024	176	105402	169	105897	194		
105025	176	105403	169	1059021	194		
105027	176	105404	169	105908	194		
105028	174	105406	169	1059211	194		
105029	176	105412	169	105930	145		
105030	177	105413	169	105931	145		
105036	172	105426	168	105932	141		
105044	140	105427	168	105933	141		
105046	140	105428	168	105934	141		
105047	140	105429	168	105938	64		
105056	35	105430	168	105939	65		
10505701	168	105431	168	105951	148		
105058	194	105432	168	105952	158		
10505901	180	105437	194	390039	145		
10506001	184	105438	194	390040	145		
105078	169	105487	169	390040	145		
105086	76	105499	179	390041	145		
105090	190	105502	35	390042	145		
105091	145	105504	19	390043	145		
105092	75	105505	174	390116	155		
105093	75	105507	172	390166	155		
105094	139	105508	174	390188	165		
105095	139	105509	174	390189	165		
105096	139	105511	174	390190	165		
105104	81	105512	172	390191	165		
105106	79	105513	174	390423	69		
105107	80	105514	174	390707	19		
105108	20	105518	194	390710	20		
105114	80	105519	194	390712	20		
105118	190	105523	85	390715	20		
105119	82	105524	86	390771	19		
105122	168	105525	85	390772	35		
105123	168	105553	73	390882	86		
105125	19	105554	73	390991	35		
105127	186	105555	73	391456	69		
105129	76	105556	73	401004	69		
105132	78	105587	194	401012	69		
105136	79	105589	194	401014	69		
105137	77	105800	192	401016	69		
10514001	179	105801	192	401017	69		
105272	19	105802	192	401048	66		
105273	19	105803	192	401064	66		
105298	172	105804	192	401065	66		
105319	168	105806	192	401306	66		
105320	169	105807	192	404037	68		
105326	168	105808	192	404038	68		
105331	172	105809	192	709981	20		
		105810	192	709982	20		
		105811	192	712052	69		
		105812	192	720316	69		
		105813	192	722189	20		
		105814	192	727312	145		
		105815	192	785187	77		
		105816	192	785541	65		
		105817	192	786040	66		
		105818	192	786041	66		
		105887	194	787347	57		
		105888	194	787348	57		
		105889	194	787349	58		
		105891	194	790019	20		
				790024	62		
				790064	66		
				790065	66		

